

令和3年度
全国道路・街路交通情勢調査
一般交通量調査報告書

長野県 建設部

ま え が き

全国道路・街路交通情勢調査は、日本全国の道路や交通状況、自動車類の利用状況を把握し、将来の道路の計画、建設、維持修繕、その他の管理などについての基礎資料を得ることを目的に、全国的な規模で実施する調査です。

全国道路・街路交通情勢調査の歴史は古く、昭和3年度道路改良会（日本道路協会の前身）により道路の交通量調査として、はじめて全国的な規模で行われて以来、昭和18年度を除き昭和33年度までは5年ごと、昭和37年度から昭和55年度までは3年ごとに実施されてきました。昭和33年度からは、従来の一般交通量調査に加え、自動車起終点調査（OD調査）を実施しています。

昭和55年度以降は、一般交通量調査とOD調査とを行う総合的な調査は5年ごととし、正式名称として「全国道路・街路交通情勢調査」を用いてきました。

平成に入ってから、2年、6年、11年、17年、22年、27年に一般交通量調査とOD調査を実施し、これに加えて平成9年に中間年調査として一般交通量調査のみを実施しました。

今回は、新型コロナウイルス感染拡大による交通情勢への影響を鑑み、調査の実施が1年延期され、令和3年度の実施となり、一般交通量調査として、道路状況調査、交通量調査及び旅行速度調査、またOD調査としてオーナーインタビューOD調査及び高速OD調査を実施しました。

本報告書は、国土交通省、東日本及び中日本高速道路株式会社、長野県道路公社、及び長野県が行った、令和3年度の一般交通量調査の結果をとりまとめたものです。

今回の調査にあたり、ご指導、ご協力いただいた国土交通省、その他各関係機関の皆様に対して心から感謝申し上げます。

令和5年（2023年）6月

長野県 建設部 道路建設課

目 次

1. 全国道路・街路交通情勢調査の概要	1
2. 一般交通量調査の結果概要（県内）	
(1) 交通量の推移	2
(2) 自動車交通分担率	3
(3) 交通量トップ10	6
(4) 旅行速度の推移	7
(5) 調査方法の改善	8
3. 調査の概要	
(1) 交通調査基本区間	9
(2) 調査単位区間	9
(3) 道路状況調査について	10
(4) 交通量調査について	12
(5) 旅行速度調査について	15
4. 調査結果一覧表	
(1) 平日交通量等	17
(2) 休日交通量等	167
(3) 旅行速度等	187
5. 路線名索引表	337
6. 集計結果整理表	349
表1 区間数整理表	353
表2 延長整理表	354
表3 道路施設延長整理表	355
表4 交通量整理表	356
表5 旅行速度整理表	364

[参考] 箇所別基本表及び時間帯別交通量表に関する説明資料

[付図] 令和3年度 全国道路・街路交通情勢調査 交通量図



本報告書のデータは、長野県建設部道路建設課のHPへも掲載しています。

<https://www.pref.nagano.lg.jp/michiken/infra/doro/chosa/r3census.html>

1. 全国道路・街路交通情勢調査の概要

(1) 調査種別

本調査は、身近な道路の整備や維持管理の計画立案等に活用するため、概ね5年ごとに全国的に実施しています。調査種別として、道路の状況や交通量、旅行速度の調査を行う「一般交通量調査」と、自動車の移動状況を調べる「自動車起終点調査」の2つに大別されます。

調査種別		調査内容
全国道路・街路交通情勢調査 	交通量調査	道路上の調査地点を通過する車の台数や歩行者等を数えます
	旅行速度調査	道路を走行する自動車の平均速度を調査します
	道路状況調査	車線数、車道幅員、交差点数、歩道の有無等の道路状況を調べます
	オーナーインタビュー OD調査	車を所有する方や使用する方に対し、車の利用状況についてインターネットによるアンケート調査を行います
	高速OD調査	高速道路を利用された方を対象に、インターネットによるアンケート調査を行います

図：国土交通省 HP より

(2) 調査対象

県内の高速自動車国道、一般国道、主要地方道、一般県道を中心に、令和3年4月1日現在の道路状況や、令和3年秋季（9月～11月）の交通量や旅行速度等を調査しています。

(3) 調査主体

一般交通量調査は、主に道路管理者が主体となり実施しました。

自動車起終点調査（OD調査）のうち、オーナーインタビューOD調査は国土交通省が、高速OD調査は東日本高速道路(株)及び中日本高速道路(株)が主体となり実施しました。

2. 一般交通量調査の結果概要（県内）

(1) 交通量の推移

- 県内の自動車類の平均交通量は、4,526 台/12h であり、平成 27 年度から約 5.4%減少している。
- 一方、車種別でみると、物流交通の主体である大型車は高速自動車国道で約 3.0%増加し、コロナ禍においても高規格道路ネットワークが物流交通を支えている状況がうかがえる。

【平均交通量の推移】

※平均交通量：交通量を加重平均したもので、「走行台キロ (km/12h) / 調査区間延長 (km)」により算出

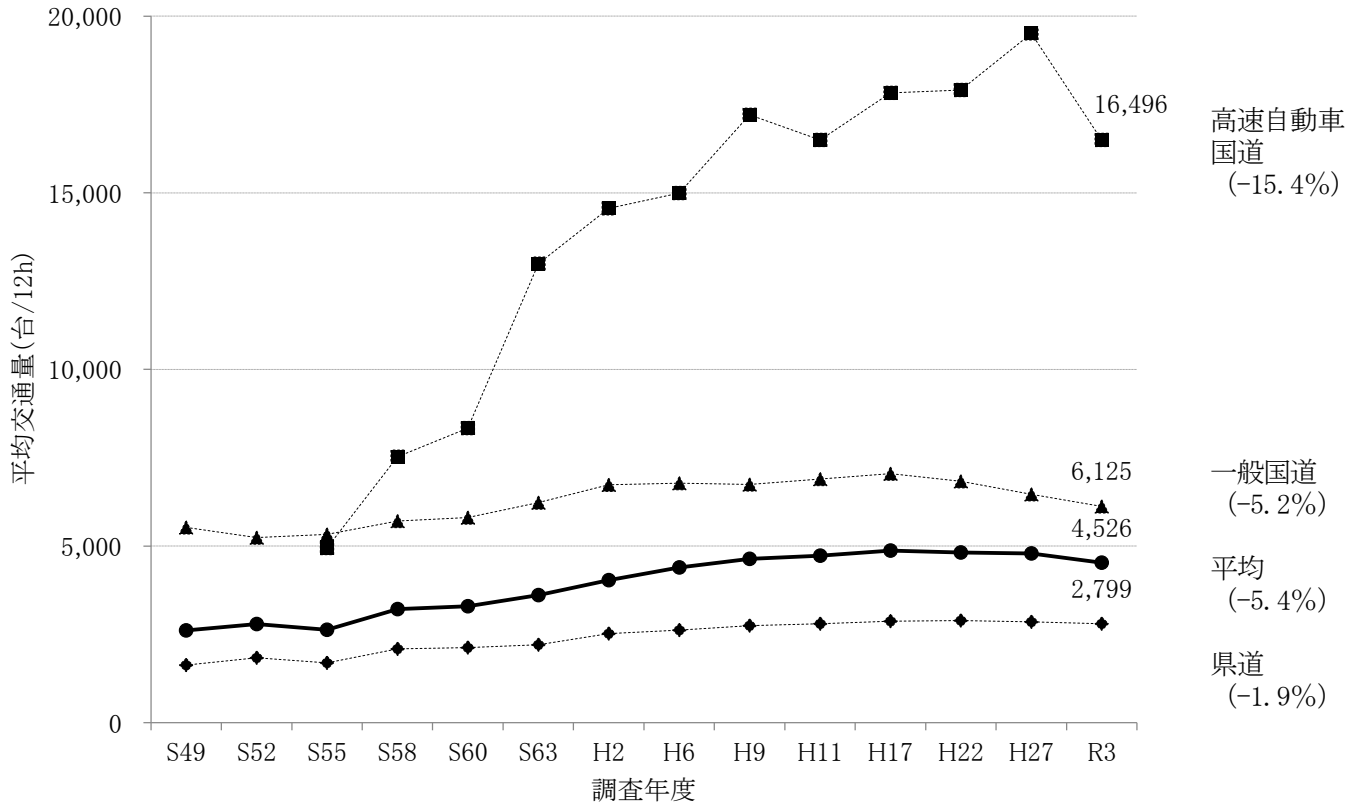

【車種別の交通量の割合】 ※()内は H27 比の増減ポイント

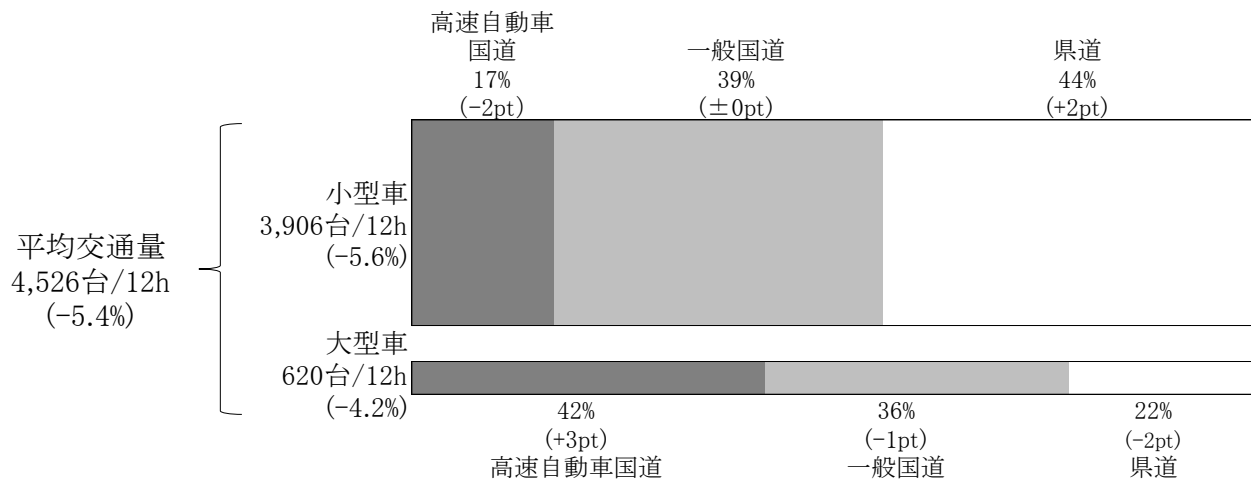

(2) 自動車交通分担率

- 高速自動車国道は、延長の割合 (5.6%) に対し、走行台キロの割合 (20.5%) が大きい。
- 走行台キロの県内合計は、平成 27 年度に比べ 5.1%減少している。(全国合計は 5.3%減少)

【道路別の延長と走行台キロの割合】 ※()内は H27 比の増減ポイント

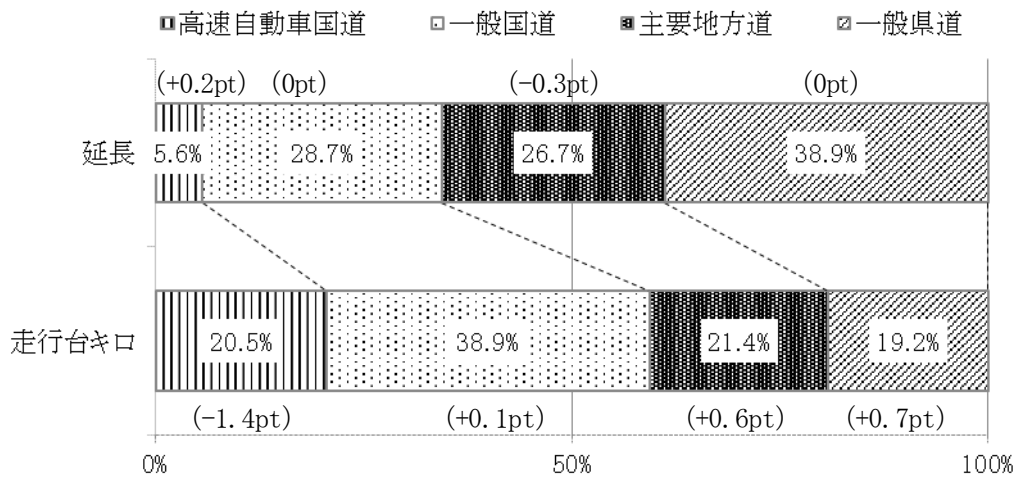

【走行台キロの推移】

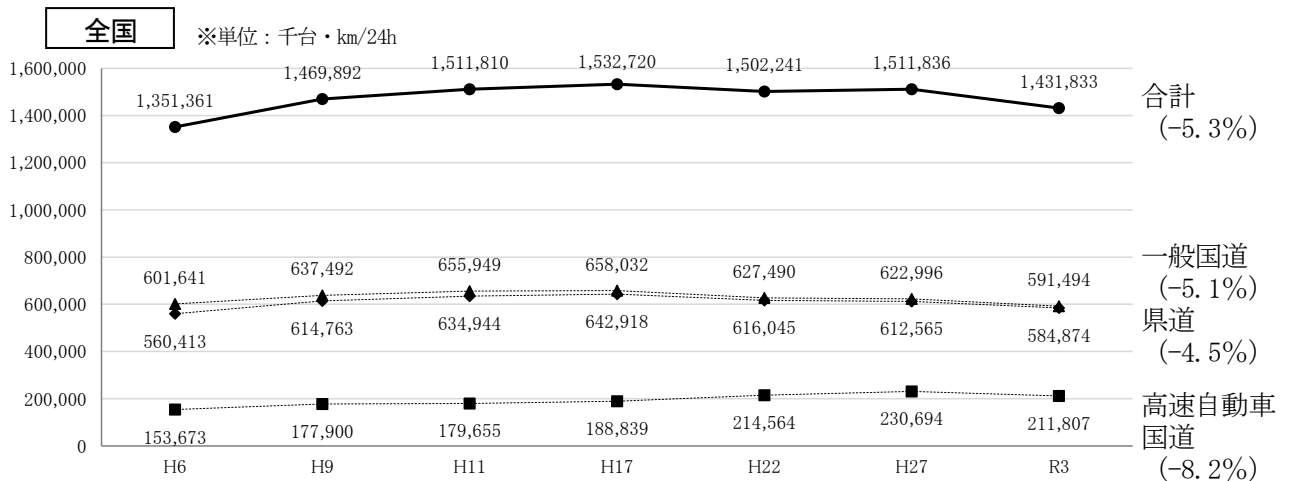
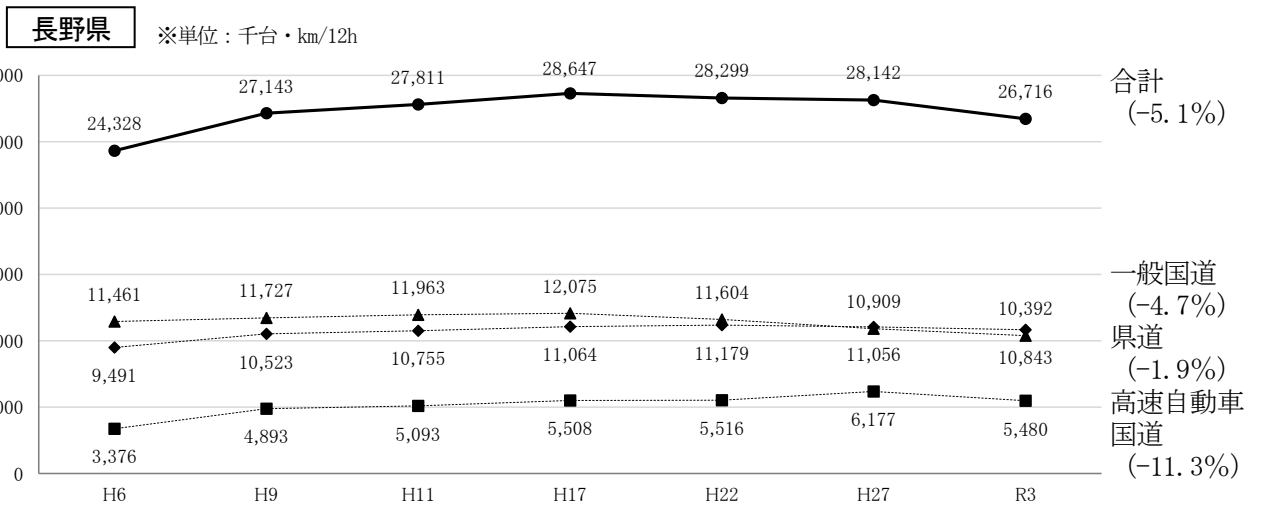

道路種別平均交通量

項目	年次	高速自動車国道	一般国道 (指定区間内)	一般国道 (指定区間外)	一般国道計	主要地方道
調査延長 (km)	S49		355.4	756.4	1,111.8	920.6
	S52		357.0	909.1	1,266.1	1,060.2
	S55	75.4	352.9	971.3	1,324.2	1,107.4
	S58	121.7	362.5	1,118.4	1,480.9	1,361.1
	S60	121.7	394.1	1,098.9	1,493.0	1,352.1
	S63	147.5	403.5	1,100.4	1,503.9	1,365.6
	H2	154.8	395.5	1,103.1	1,498.6	1,365.6
	H6	225.2	409.9	1,281.4	1,691.3	1,580.2
	H9	284.3	416.2	1,321.9	1,738.1	1,599.4
	H11	308.8	423.8	1,311.4	1,735.2	1,593.9
	H17	308.9	413.9	1,300.0	1,713.9	1,594.1
	H22	308.1	436.2	1,261.0	1,697.2	1,598.7
	H27	316.6	423.3	1,265.4	1,688.7	1,587.9
R3	332.2	434.3	1,262.4	1,696.7	1,578.6	
走行台数 (千台・km/12h)	S49		3,351	2,791	6,142	1,981
	S52		3,330	3,307	6,637	2,466
	S55	372	3,482	3,580	7,062	2,714
	S58	916	3,828	4,630	8,458	3,603
	S60	1,015	4,069	4,604	8,673	3,605
	S63	1,916	4,416	4,955	9,371	3,908
	H2	2,253	4,541	5,550	10,091	4,312
	H6	3,376	4,697	6,764	11,461	5,058
	H9	4,893	4,841	6,886	11,727	5,499
	H11	5,093	4,860	7,103	11,963	5,473
	H17	5,508	4,886	7,189	12,075	5,839
	H22	5,516	4,728	6,876	11,604	5,966
	H27	6,177	4,076	6,833	10,909	5,853
R3	5,480	3,862	6,530	10,392	5,706	
平均交通量 (台/12h)	S49		9,428	3,690	5,524	2,151
	S52		9,327	3,638	5,242	2,326
	S55	4,939	9,867	3,686	5,333	2,451
	S58	7,527	10,559	4,140	5,711	2,647
	S60	8,337	10,326	4,190	5,810	2,666
	S63	12,989	10,945	4,503	6,232	2,862
	H2	14,555	11,482	5,031	6,734	3,157
	H6	14,990	11,459	5,278	6,776	3,201
	H9	17,209	11,632	5,210	6,747	3,438
	H11	16,492	11,468	5,416	6,894	3,434
	H17	17,831	11,806	5,530	7,046	3,663
	H22	17,905	10,840	5,453	6,837	3,732
	H27	19,509	9,629	5,400	6,460	3,686
R3	16,496	8,892	5,173	6,125	3,615	
平均交通量の伸び (前回調査比)	S52/S49		0.989	0.986	0.949	1.081
	S55/S52		1.058	1.013	1.017	1.054
	S58/S55	1.524	1.070	1.123	1.071	1.080
	S60/S58	1.108	0.978	1.012	1.017	1.007
	S63/S60	1.558	1.060	1.075	1.073	1.074
	H2/S63	1.121	1.049	1.117	1.081	1.103
	H6/H2	1.030	0.998	1.049	1.006	1.014
	H9/H6	1.148	1.015	0.987	0.996	1.074
	H11/H9	0.958	0.986	1.040	1.022	0.999
	H17/H11	1.081	1.029	1.021	1.022	1.067
	H22/H17	1.004	0.918	0.986	0.970	1.019
	H27/H22	1.090	0.888	0.990	0.945	0.988
	R3/H27	0.846	0.923	0.958	0.948	0.981
平均交通量の伸び (前年比)	S49~52		0.996	0.995	0.983	1.026
	S52~55		1.019	1.004	1.006	1.018
	S55~58	1.151	1.023	1.039	1.023	1.026
	S58~60	1.052	0.989	1.006	1.009	1.004
	S60~63	1.159	1.020	1.024	1.024	1.024
	S63~H2	1.059	1.024	1.057	1.039	1.050
	H2~H6	1.007	0.999	1.012	1.002	1.003
	H6~H9	1.047	1.005	0.996	0.999	1.024
	H9~H11	0.979	0.993	1.020	1.011	0.999
	H11~H17	1.013	1.005	1.003	1.004	1.011
	H17~H22	1.001	0.983	0.997	0.994	1.004
	H22~H27	1.017	0.977	0.998	0.989	0.998
	H27~R3	0.972	0.987	0.993	0.991	0.997

の 推 移 (自 動 車 類)

一般県道	県道計	県管理道路計	一般道路計	合 計	項目	年次	
2,377.3	3,297.9	4,054.3	4,409.7	4,409.7	S49	調 査 延 長 (km)	
2,173.1	3,233.3	4,142.4	4,499.4	4,499.4	S52		
2,937.7	4,045.1	5,016.4	5,369.3	5,444.7	S55		
2,397.7	3,758.8	4,877.2	5,239.7	5,361.4	S58		
2,405.4	3,757.5	4,856.4	5,250.5	5,372.2	S60		
2,406.2	3,771.8	4,872.2	5,275.7	5,423.2	S63		
2,401.4	3,767.0	4,870.1	5,265.6	5,420.4	H2		
2,038.2	3,618.4	4,899.8	5,309.7	5,534.9	H6		
2,234.8	3,834.2	5,156.1	5,572.3	5,856.6	H9		
2,248.2	3,842.1	5,153.5	5,577.3	5,886.1	H11		
2,261.6	3,855.7	5,155.7	5,569.6	5,878.5	H17		
2,276.4	3,875.1	5,136.1	5,572.3	5,880.4	H22		
2,286.5	3,874.4	5,139.8	5,563.1	5,879.7	H27		
2,295.5	3,874.1	5,136.5	5,570.8	5,903.0	R3		
3,389	5,370	8,161	11,512	11,512	S49		走 行 台 キ 口 (千台・km /12h)
3,463	5,929	9,236	12,566	12,566	S52		
4,136	6,850	10,430	13,912	14,284	S55		
4,246	7,849	12,479	16,307	17,223	S58		
4,383	7,988	12,592	16,661	17,676	S60		
4,394	8,302	13,257	17,673	19,589	S63		
5,196	9,508	15,058	19,599	21,852	H2		
4,433	9,491	16,255	20,952	24,328	H6		
5,024	10,523	17,409	22,250	27,143	H9		
5,282	10,755	17,858	22,718	27,811	H11		
5,225	11,064	18,253	23,139	28,647	H17		
5,213	11,179	18,055	22,783	28,299	H22		
5,203	11,057	17,890	21,965	28,142	H27		
5,137	10,843	17,373	21,234	26,714	R3		
1,426	1,628	2,013	2,611	2,611	S49	平 均 交 通 量 (台/12h)	
1,594	1,834	2,230	2,793	2,793	S52		
1,408	1,693	2,079	2,591	2,624	S55		
1,771	2,088	2,559	3,112	3,212	S58		
1,822	2,125	2,593	3,173	3,290	S60		
1,826	2,201	2,721	3,350	3,612	S63		
2,164	2,524	3,092	3,722	4,031	H2		
2,175	2,623	3,317	3,946	4,395	H6		
2,248	2,745	3,376	3,993	4,635	H9		
2,350	2,799	3,465	4,073	4,725	H11		
2,310	2,870	3,540	4,155	4,873	H17		
2,290	2,885	3,515	4,089	4,812	H22		
2,276	2,854	3,481	3,948	4,786	H27		
2,238	2,799	3,382	3,812	4,525	R3		
1.118	1.127	1.108	1.070	1.070	S52/S49		平 均 交 通 量 の 伸 び (前回調査比)
0.883	0.923	0.933	0.928	0.939	S55/S52		
1.258	1.233	1.231	1.201	1.224	S58/S55		
1.029	1.018	1.013	1.020	1.024	S60/S58		
1.002	1.036	1.049	1.056	1.098	S63/S60		
1.185	1.147	1.136	1.111	1.116	H2/S63		
1.005	1.039	1.073	1.060	1.090	H6/H2		
1.034	1.047	1.018	1.012	1.055	H9/H6		
1.045	1.020	1.026	1.020	1.019	H11/H9		
0.983	1.025	1.022	1.020	1.031	H17/H11		
0.991	1.005	0.993	0.984	0.988	H22/H17		
0.994	0.989	0.990	0.966	0.995	H27/H22		
0.983	0.981	0.972	0.965	0.946	R3/H27		
1.038	1.041	1.035	1.023	1.023	S49~52	平 均 交 通 量 の 伸 び (前年比)	
0.959	0.974	0.977	0.975	0.979	S52~55		
1.079	1.072	1.072	1.063	1.070	S55~58		
1.014	1.009	1.007	1.010	1.012	S58~60		
1.001	1.012	1.016	1.018	1.032	S60~63		
1.089	1.071	1.066	1.054	1.056	S63~H2		
1.001	1.010	1.018	1.015	1.022	H2~H6		
1.011	1.015	1.006	1.004	1.018	H6~H9		
1.022	1.010	1.013	1.010	1.010	H9~H11		
0.997	1.004	1.004	1.003	1.005	H11~H17		
0.998	1.001	0.999	0.997	0.997	H17~H22		
0.999	0.998	0.998	0.993	0.999	H22~H27		
0.997	0.997	0.995	0.994	0.991	H27~R3		

(3) 交通量トップ10 (平日昼間12時間)

高速自動車国道	順位	交通量(台/12h)	路線名	観測地点名
	1	30,219	長野自動車道	岡谷～塩尻
	2	28,835	長野自動車道	岡谷JCT～岡谷
	3	27,282	長野自動車道	塩尻～塩尻北
	4	26,692	上信越自動車道	更埴JCT～長野
	5	25,161	長野自動車道	塩尻北～松本
	6	24,368	長野自動車道	松本～梓川スマート
	7	23,227	長野自動車道	梓川スマート～安曇野
	8	21,754	中央自動車道西宮線	諏訪～岡谷JCT
	9	21,145	中央自動車道西宮線	岡谷JCT～伊北
	10	20,310	上信越自動車道	坂城～更埴JCT
一般国道	順位	交通量(台/12h)	路線名	観測地点名
	1	39,557	一般国道18号	長野市川合新田3389-1
	2	30,138	一般国道117号	長野市青木島町青木島856-9
	3	26,100	一般国道403号	須坂市大字井上749-1地先
	4	24,165	一般国道141号	佐久市岩村田1452-9
	5	20,545	一般国道19号	長野市中御所岡田町79-5
	6	18,663	一般国道158号	松本市渚1丁目7-7
	7	18,379	一般国道143号	上田市下之条1037-1
	8	17,719	一般国道406号	長野市村山339 (村山橋西交差点)
	9	16,977	一般国道152号	茅野市本町東10-58
	10	16,792	一般国道292号	中野市一本木19-1
県道	順位	交通量(台/12h)	路線名	観測地点名
	1	25,972	長野須坂インター線	長野市柳原
	2	22,232	長野真田線	長野市松代町東寺尾1232-3
	3	19,559	岡谷茅野線	岡谷市湊一丁目
	4	15,869	長野菅平線	長野市鶴賀七瀬南部548-4
	5	15,632	松本環状高家線	松本市島内
	6	14,454	佐久軽井沢線	佐久市岩村田住吉町3589
	7	14,098	上田丸子線	上田市小島池下239 (下小島交差点)
	8	14,055	長野上田線	長野市篠ノ井会5-12 (篠ノ井駅入口交差点)
	9	14,040	飯島飯田線	飯田市上郷黒田792
	10	13,856	小諸上田線	小諸市滝原1693-1

※ 県道(主要地方道と一般県道)

注) 一般国道と県道は1路線につき1区間のみ、かつ実測区間(個別調査活用区間含む)のみを抽出対象とした

(4) 旅行速度の推移

○ 平日の朝夕旅行速度（混雑時旅行速度）は、平成 27 年度と比べて、全体としてほぼ横ばい傾向にある。

【道路種別毎の朝夕旅行速度（混雑時旅行速度）の推移（平日）】

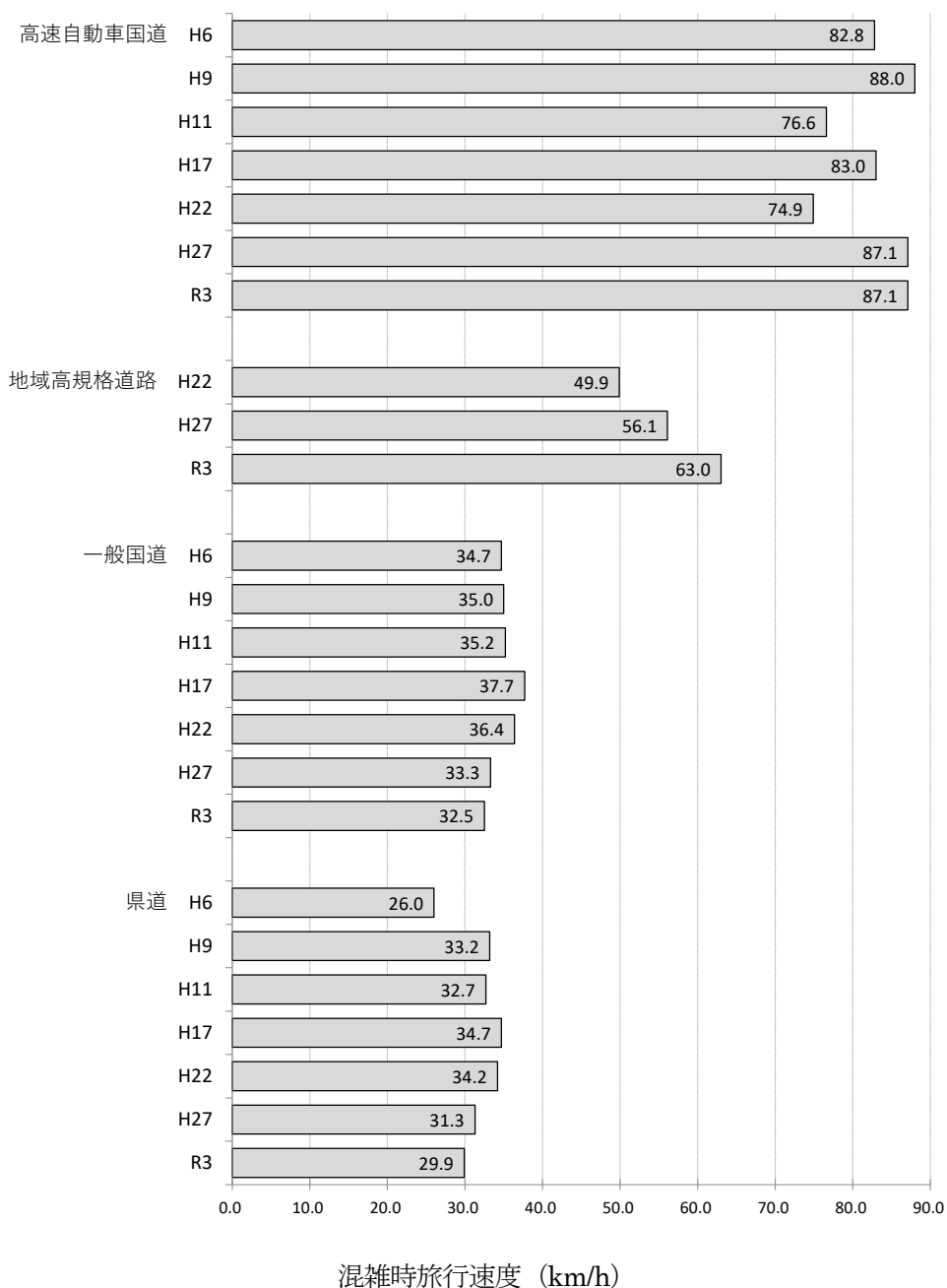

注1) 朝夕旅行速度（混雑時旅行速度）は、ラッシュ時間帯である朝（7, 8 時台）又は夕方（17, 18 時台）の混雑する時間帯の旅行速度。ここでは、各交通調査基本区間の上下で遅い方向の旅行速度から算出

注2) 高速自動車国道の旅行速度の傾向の変化は、調査方法の変更起因している可能性があることに留意
 平成 22 年度の調査方法：ETC 及び通行券の料金所出入り時刻差等から算出
 平成 27 年度以降の調査方法：ETC2.0 プローブデータ*より算出
 *：ETC2.0 車載器を通じて集められる車両の位置、旅行時間等の交通データ

注3) 地域高規格道路は県内の供用済み区間を対象とした（伊那木曾連絡道路（国道 361 号））
 なお、伊那木曾連絡道路の当該区間については一般国道の区分にも含めている

(5) 調査方法の改善

- ITS の普及進展により新たな交通計測が実用化してきていることを踏まえ、データ収集の高度化、効率化を図りました。
 - ・ 交通量調査 : 機械観測の推進、既存の交通量調査結果の活用
 - ・ 旅行速度調査 : ETC2.0 プローブデータの活用、調査分類の細分化

■ 交通量調査の改善内容

○ 機械観測の推進

ビデオカメラや可搬式トラフィックカウンター（センサーにより通過車両数等を自動計測する機器）による機械観測を積極的に導入し、調査の効率化を図りました。

○ 既存の交通量調査結果（個別調査）の活用

平成 27 年度以降に交通量調査を実施している場合、その結果を活用しました。

※令和 3 年度調査における個別調査の活用は、全体の 1%未満のため下図には図示していません。

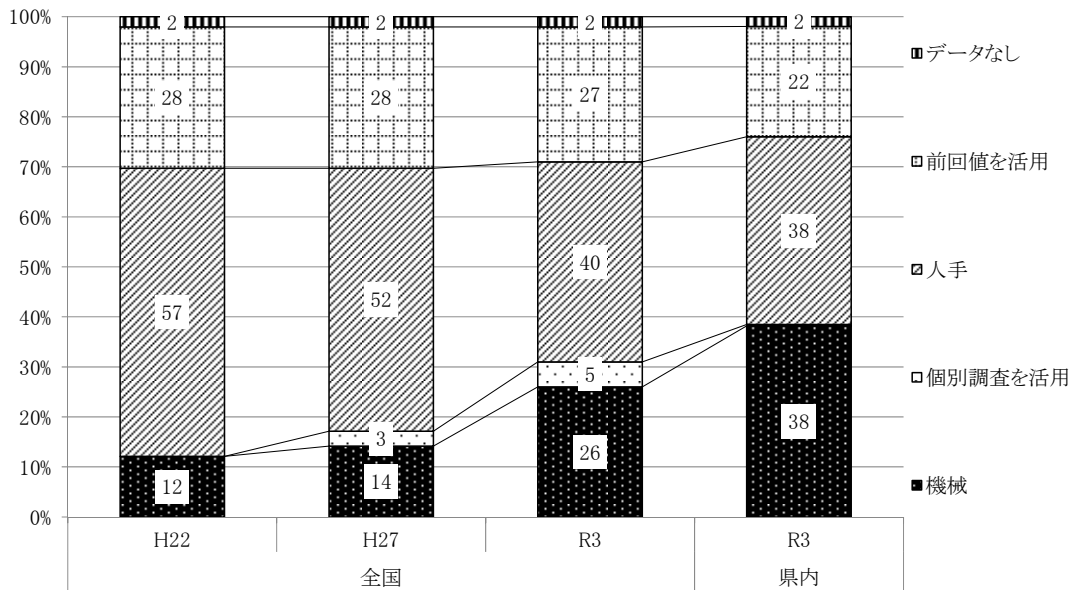

図：調査対象区間延長割合 (%)

■ 旅行速度調査の改善内容

○ ETC2.0 プローブデータの活用

主に ETC2.0 プローブデータを活用しました。

○ 調査分類の細分化

ETC2.0 プローブ情報を活用する区間においては、車種（小型車・大型車・合計）別に旅行速度の調査を行いました。

注) プローブデータの活用を基本とし、プローブデータが欠測しやすい閑散区間は実走行により計測

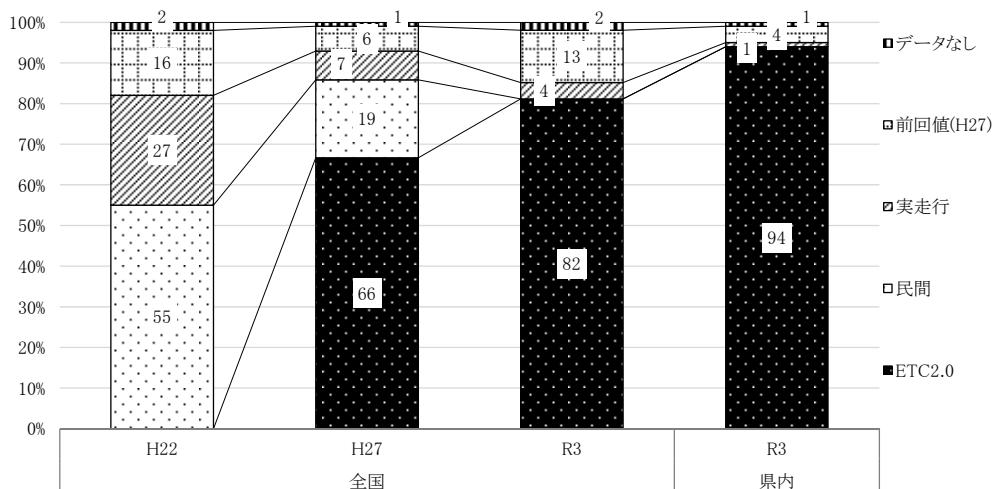

図：調査対象区間延長割合 (%)

3. 調査の概要

(1) 交通調査基本区間

交通調査基本区間は、作業の最小単位として、調査対象路線を接続箇所(交差点,IC,JCT 等)、道路管理者境、自動車専用道路の端点及び市区町村境で分割し、全国道路・街路交通情勢調査対象路線全線に漏れ重複なく設定する調査の基本となる区間をいう。

(2) 調査単位区間

調査を効率的に行うため、各調査の状況が同様な範囲で交通調査基本区間を集約した区間を「調査単位区間」とし、交通量調査・道路状況調査・旅行速度調査それぞれに対して定める。

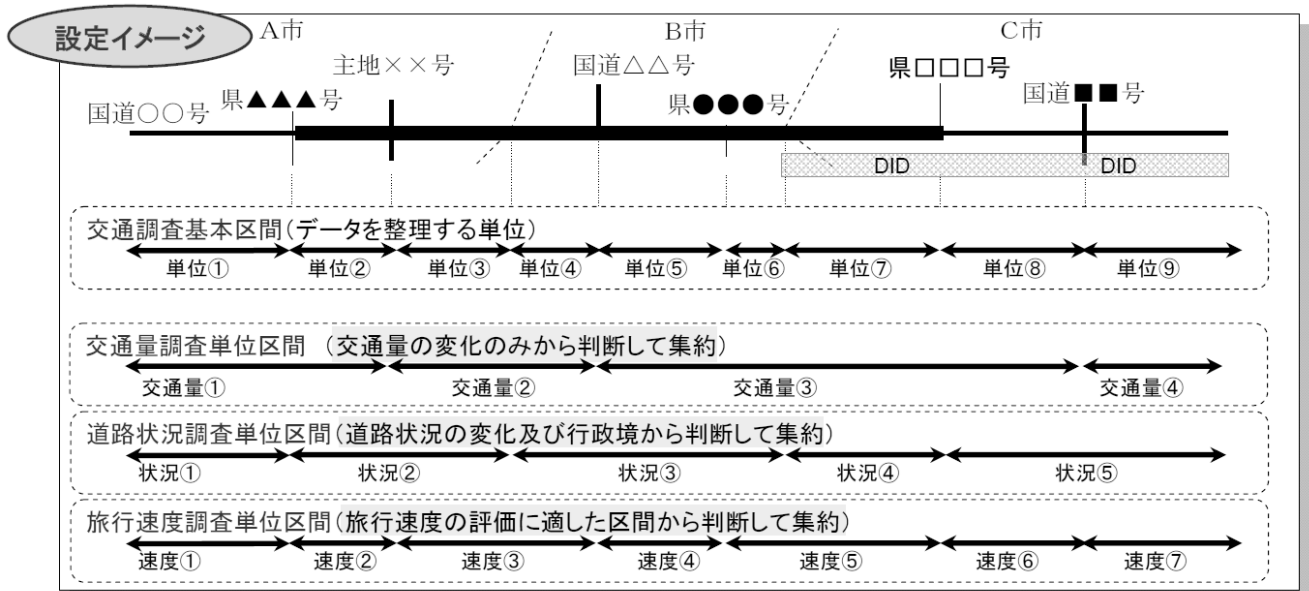

交通調査基本区間番号と各調査単位区間番号は次表のとおり

道路種別	交通調査基本区間	調査単位区間		
		交通量調査	道路状況調査	旅行速度調査
高速自動車国道	20111000010 ~ 20118200280	10 ~ 3090	10 ~ 4370	10 ~ 3220
一般国道	20300180010 ~ 20304740070	10010 ~ 34030	10010 ~ 34040	10010 ~ 37640
主要地方道	20400010010 ~ 20400970020	40010 ~ 43310	40010 ~ 43870	40010 ~ 45090
一般県道	20601010010 ~ 20605080090	60010 ~ 65675	60010 ~ 66740	60010 ~ 67565

(3) 道路状況調査について

横断面構成や沿道状況等について、令和3年4月1日現在の状況を基本に調査を行う。

加えて、令和3年秋季までにバイパス供用等により道路状況が変化した区間は、令和3年秋季の状況についても調査を行う。

なお、1つの道路状況調査単位区間内で複数の状況（幅員構成、沿道状況等）が存在する場合は、最も延長が長い状況を採用するものとする。

①改良済み区間率

「改良済み区間」とは、道路構造令（昭和45年10月29日政令第320号）の規格に適合するものである。ただし、昭和46年3月31日以前に改築された道路は、旧道路構造令（昭和33年8月1日政令第244号）の規格に適合するものを改良済みとする。

また、昭和34年3月31日以前に改築された道路については、道路構造令並びに同細則改正案（内務省土木局昭和10年6月全国土木主任官会議決定）の規格に適合するものを改良済みとする。昭和10年以前に改築された道路で道路構造令細則案の規格に適合しないものはすべて未改良とする。

$$\text{改良済み区間率 (\%)} = \frac{\text{改良済み区間延長}}{\text{区間延長}} \times 100$$

②5.5m以上改良済み区間率

「5.5m以上改良済み区間」とは上記①のうち車道幅員が5.5m以上のものをいう。

$$\text{5.5m以上改良済み区間率 (\%)} = \frac{\text{5.5m以上改良済み区間延長}}{\text{区間延長}} \times 100$$

③代表沿道状況

沿道状況区分	コード番号	備考
人口集中地区 かつ商業地域	商	人口集中地区（DID）かつ沿道用途が商業地域又は近隣商業地域に指定された状況
人口集中地区 （商業地域を除く）	D	人口集中地区（DID）で上記以外の状況
その他市街部	街	人家が連担し、市街部を形成している状況
平地部	平	人家が連担していない、道路の縦断のこう配がゆるやかな地域
山地部	山	山地、丘陵地及び山麓等

④指定最高速度

道路交通法第22条に示されている、道路標識等により表示される速度。（いわゆる「規制速度」）最高速度が指定されていない道路については、道路交通法施行令で定められた最高速度とする。

（高速自動車国道は100km/h、一般道路は60km/hとする）。

⑤管理区分

管理区分は次表のとおり

道路管理者	コード番号	備考
国土交通大臣 長野県 東・中日本高速道路(株) 長野県道路公社	国 県 N 公	NEXCO東日本または中日本

⑥調査実施区分

調査実施区分の表示にかかる略称は以下のとおり

長 国・・・国土交通省 関東地方整備局 長野国道事務所
 飯 国・・・国土交通省 中部地方整備局 飯田国道事務所
 佐 久・・・長野県 佐久建設事務所
 上 田・・・長野県 上田建設事務所
 諏 訪・・・長野県 諏訪建設事務所
 伊 那・・・長野県 伊那建設事務所
 飯 田・・・長野県 飯田建設事務所
 木 曾・・・長野県 木曾建設事務所
 松 本・・・長野県 松本建設事務所
 安 曇・・・長野県 安曇野建設事務所
 大 町・・・長野県 大町建設事務所
 千 曲・・・長野県 千曲建設事務所
 須 坂・・・長野県 須坂建設事務所
 長 野・・・長野県 長野建設事務所
 北 信・・・長野県 北信建設事務所
 東 高・・・東日本高速道路株式会社
 中 高・・・中日本高速道路株式会社
 公 社・・・長野県道路公社

⑦歩道設置率および歩道(代表)幅員

道路状況調査単位区間のうち、歩道（自転車歩行者道を含む）が道路の片側または両側に設置されている延長（車道中心線上の延長）を歩道設置延長とする。

歩道幅員は、路上施設帯を含めるものとする。また、副道及び植樹帯は歩道幅員に含めないものとする。

$$\text{歩道設置率 (\%)} = \frac{\text{歩道設置延長}}{\text{区間延長}} \times 100$$

⑧バス路線延長率

バス路線延長は、「路線バス」の路線（道路運送法第4条の許可を受けた一般旅客自動車運送事業の路線）延長とし、貸切バス、臨時運行バス（道路運送法第21条の許可を受けた乗合バス）、自家用自動車に該当するバスを除く。

$$\text{バス路線延長率 (\%)} = \frac{\text{バス路線延長}}{\text{区間延長}} \times 100$$

(4) 交通量調査について

調査対象区間は、OD調査結果の照査など、交通量の把握が必要な交通量調査単位区間を選定して行った。

(実際に観測した交通調査基本区間の「交通量観測地点地名」欄は、下線表示した区間)

調査は、年間のうち交通量の変動が少なくかつ年平均日交通量に近い交通量が観測されやすい秋季(9月~11月)の平日(火曜日、水曜日又は木曜日(祝日の前後を除く))に、上り下り別、車種別に1時間毎の通過台数を観測した。

調査負荷の平準化によるコスト抑制のため、他の調査と同日である必要はなく、交通量調査を同日に一斉に行う必要もないため、それぞれの調査日は同一ではない。

なお、令和3年度調査のための特例的な対応として、9月~11月と12月で交通状況に大きな変化がないと想定される場合は、12月に観測を行うことができるものとされた。

また、平成27年度道路交通センサス以降の個別調査で交通量を観測している場合は、その結果を活用した区間もある。(交通調査基本区間の「交通量観測地点地名」欄は、末尾に 表示した区間)

12・24時間観測の別

観測時間は、以下のとおり。12時間交通量調査箇所は、類似区間の昼夜率等から24時間交通量を推定し記載している。(推定値は斜体文字) 非観測区間は平成27年度交通量又は類似区間等から推定値を記載している。

観測時間の別	コード番号	備 考
12時間交通量調査	12	観測時間：午前7時~午後7時
24時間交通量調査	24	観測時間：午前0時~午前0時 又は、 午前7時~午後7時
非観測区間	0	推定交通量を記載

通行車両等の分類

車両等の分類は次表のとおり

種 別	単位	基本的な分類方法		
歩行者類	人	歩いている人、走っている人、車いすに乗っている人、乳母車を押す人、小児用の車(小児用三輪車、6才未満の者が乗車する自転車で、かつ、走行、制動操作が簡単で速度が4~8km/h程度しか出せない自転車)に乗っている人、動力付き二輪車又は二輪若しくは三輪の自転車を押して歩いている人、親に手を引かれている子供、ローラースケート等によって通行している人、買物車(ショッピングカート)を引いている人。		
自転車類	台	ペダル又はハンド・クランクを用い、かつ、人の力により運転する二輪以上の車。		
動力付き二輪車類	台	大型自動二輪車、普通自動二輪車、原動機付自転車及びその他の二輪の自動車。		
自動車類	小型車	台	軽乗用車	ナンバー5(黄と黒のプレート)
			乗用車	ナンバー3、8(小型プレート)
		台	軽貨物車	ナンバー3、5、7
			小型貨物車	ナンバー3、6(小型プレート)
	大型車	台	バス	ナンバー4、6
			普通貨物	ナンバー2
特種(殊)車			ナンバー1 ナンバー8、9、0	

③昼夜率

昼間 12 時間自動車類交通量に対する 24 時間自動車類交通量の割合

$$\text{昼夜率} = \frac{24 \text{ 時間自動車類交通量}}{\text{昼間 12 時間自動車類交通量}}$$

④昼間 12 時間大型車混入率

昼間 12 時間自動車類交通量に対する昼間 12 時間大型車交通量の割合

$$\text{大型車混入率 (\%)} = \frac{\text{大型車交通量}}{\text{全車交通量}} \times 100$$

⑤ピーク時間交通量 (台/h)

12 時間又は 24 時間交通量観測において時間別交通量 (上り、下りの計) が最大のもの。

⑥昼間 12 時間ピーク比率

ピーク時間交通量 (上り下りの合計交通量が最も多い時間帯の交通量) の昼間 12 時間交通量に対する割合。

$$\text{昼間 12 時間ピーク比率 (\%)} = \frac{\text{ピーク時間自動車類交通量}}{\text{昼間 12 時間自動車類交通量}} \times 100$$

⑦休日/平日 (比)

平日交通量に対する休日交通量の比率

$$\text{休日/平日} = \frac{\text{休日自動車類交通量}}{\text{平日自動車類交通量}}$$

⑧自動車交通量比較

平成 2 年度調査～令和 3 年度調査までの交通量の変化及び伸び率を表す。

平成 22 年度調査で区間統合したため、各区間の交通量と計値が一致していない路線がある。

⑨平均交通量 (道路種別平均交通量の推移)

道路種別毎の平均的な交通量を表す。(道路種別毎の交通量を加重平均したもの。)

$$\text{平均交通量 (台/12h)} = \frac{\text{総走行台キロ (km/12h)}}{\text{総調査区間延長 (km)}}$$

⑩走行台キロ

自動車走行距離の総和を表す。

$$\text{走行台キロ (km/12h)} = 12 \text{ 時間交通量 (台)} \times \text{調査単位区間延長 (km)}$$

⑪平均 (加重平均)

路線毎の平均的 (加重平均) な交通量を表す。調査実測値及び推定値が有る区間が対象区間。

$$\text{交通量 (台/12h \cdot 24h)} = \frac{\text{総走行台キロ (km/12h \cdot 24h)}}{\text{総調査区間延長 (km)}}$$

⑫混雑度

交通容量に対する実際に通過した交通量の割合

$$\text{混雑度} = \frac{\text{交通量 (台/12h)}}{\text{交通容量 (台/12h)}}$$

交通容量の種類をその用途により次のとおり区分する

基準交通容量 (台/時)	道路の部分毎に道路条件及び交通条件が基本的な条件を満たしている場合に1時間に1つの車線を通過することができる最大値で、どの道路の交通容量を算定する場合にも基準となるものである。
可能交通容量 (台/時)	基準交通容量に、当該道路の車線幅員、側方余裕及び沿道条件の影響による補正を行ったものである。
設計交通容量 (台/時)	可能交通容量に、その道路の計画水準に応じた補正を行ったものである。
日交通容量 (台/12h)	設計交通容量を年平均日交通量に対する30番目時間交通量の割合と重方向率による換算を行って算定したものである。

交通容量の設定フロー

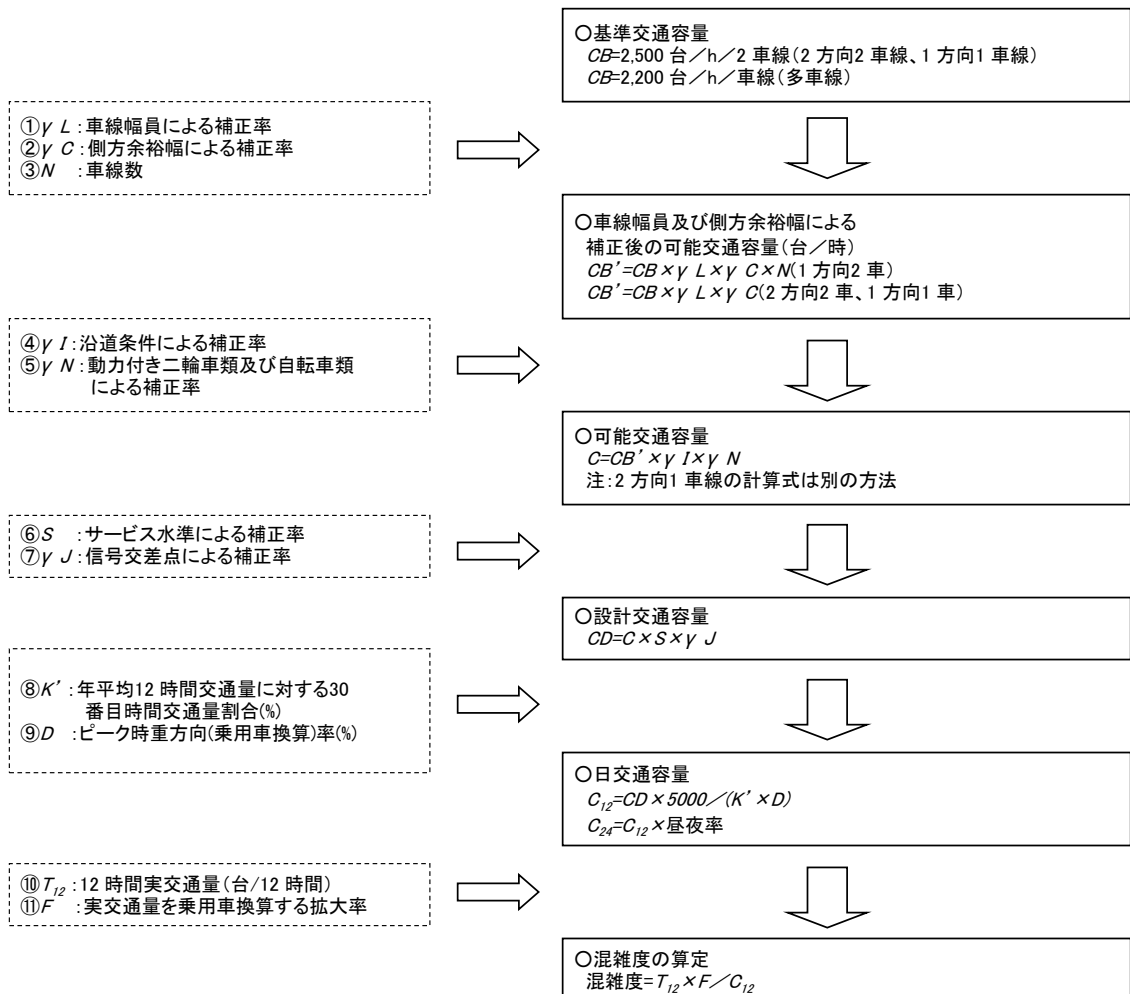

(5) 旅行速度調査について

調査は、混雑発生区間、交通量の多い区間、圏域間移動の代表的経路及び地域の道路交通を評価する上で重要と考えられる路線等の観点から、旅行速度の把握が必要と考えられる路線又は区間を道路管理者が選定して行った。

今回の調査では、国が収集している ETC2.0 プローブ情報の活用を基本に調査を行った。なお、比較・参照のため、他の調査が行われる秋季の平日に行った。

また、時間・空間的に広く取得されている ETC2.0 プローブ情報の特性を活かし、朝夕（混雑時：7～9時、17～19時）、昼間（非混雑時：9～17時）についても調査するとともに、方向（上り・下り）別のサービス水準の違いを把握する観点から、上り・下り別に調査を行った。

令和3年度調査では、ETC2.0 プローブ情報を活用する区間においては、車種（小型車・大型車・合計）別に調査するとともに、旅行速度の算出に用いたデータの取得件数を整理した。

なお、本報告書では自動車類（合計）の旅行速度のみを掲載している。車種別の旅行速度や取得件数は、国の公表資料「箇所別基本表」を参照されたい。

①旅行速度 (km/h)

旅行速度は、当該旅行速度調査単位区間の走行所要時間（信号や渋滞等による停止時間を含む）で旅行速度調査単位区間延長を除して算出した速度とする。

②昼間12時間平均旅行速度 (km/h)

交通調査基本区間を通過する自動車類の昼間12時間の平均速度。

時間帯別旅行速度は、午前7時台～午前8時台、午後5時台～午後6時台は朝夕旅行速度（混雑時旅行速度）、午前9時台～午後4時台は昼間旅行速度（非混雑時旅行速度）を用いた。

なお、交通量が取得できていない区間では、時間帯別交通量は考慮せず、各時間帯別旅行速度（午前7時台～午前8時台、午後5時台～午後6時台は朝夕旅行速度（混雑時旅行速度）、午前9時台～午後4時台は昼間旅行速度（非混雑時旅行速度））の調和平均とした。

$$\text{昼間12時間平均旅行速度} = \frac{\sum(\text{時間帯別交通量})}{\sum_{\text{昼間12時間}}(\text{時間帯別交通量}/\text{時間帯別旅行速度})}$$

③平均（加重平均）

路線毎の平均的（加重平均）な旅行速度を表す。調査実測値及び推定値が有る区間が対象区間。

$$\text{旅行速度 (km/h)} = \frac{\text{総調査区間延長 (km)}}{\text{総 (区間延長/旅行速度)}}$$

4. 調査結果一覧表

(1) 平日交通量等

道路種別 高速自動車国道 (平日交通量等)

交通本調査区間番号	路線名		起点側接続路線等	終点側接続路線等	道路状況区間調査番号	区間延長 (km)	区間延長(%)		車線数	代表沿道状況	交通本調査区間番号	交通量観測地点地名	
	路線番号	路線名					改良済み区間率 (%)	5.5m以上区間改良率 (%)				市区丁目 郡町村	字 村
20111000010	1100	中央自動車道西宮線	中央自動車道西宮線	諏訪南インター線	10	11.0	100.0	100.0	4	山	10	小淵沢～諏訪南	
20111000020	1100	中央自動車道西宮線	諏訪南インター線	富士見町・茅野市境	20	0.3	100.0	100.0	4	山	20	諏訪南～諏訪	
20111000030	1100	中央自動車道西宮線	富士見町・茅野市境	茅野市・原村境	30	2.0	100.0	100.0	4	山	20	諏訪南～諏訪	
20111000040	1100	中央自動車道西宮線	茅野市・原村境	原村・茅野市境	40	2.6	100.0	100.0	4	山	20	諏訪南～諏訪	
20111000050	1100	中央自動車道西宮線	原村・茅野市境	茅野市・諏訪市境	50	6.4	100.0	100.0	4	山	20	諏訪南～諏訪	
20111000060	1100	中央自動車道西宮線	茅野市・諏訪市境	一般国道20号	60	0.1	100.0	100.0	4	山	20	諏訪南～諏訪	
20111000070	1100	中央自動車道西宮線	一般国道20号	諏訪市・岡谷市境	70	5.8	100.0	100.0	4	山	30	諏訪～岡谷ICT	
20111000080	1100	中央自動車道西宮線	諏訪市・岡谷市境	長野自動車道	80	4.3	100.0	100.0	4	山	30	諏訪～岡谷JCT	
20111000090	1100	中央自動車道西宮線	長野自動車道	岡谷市・辰野町境	90	5.8	100.0	100.0	4	山	40	岡谷JCT～伊北	
20111000100	1100	中央自動車道西宮線	岡谷市・辰野町境	辰野町・箕輪町境	100	8.0	100.0	100.0	4	山	40	岡谷JCT～伊北	
20111000110	1100	中央自動車道西宮線	辰野町・箕輪町境	一般国道153号	3010	1.3	100.0	100.0	4	山	3010	岡谷ICT～伊北	
20111000120	1100	中央自動車道西宮線	一般国道153号	箕輪町・南箕輪村境	3020	4.3	100.0	100.0	4	平	3020	伊北～伊那	
20111000130	1100	中央自動車道西宮線	箕輪町・南箕輪村境	南箕輪村・伊那市境	3030	2.7	0.0	0.0	4	平	3020	伊北～伊那	
20111000140	1100	中央自動車道西宮線	南箕輪村・伊那市境	伊那インター線	3040	1.7	100.0	100.0	4	平	3020	伊北～伊那	
20111000150	1100	中央自動車道西宮線	伊那インター線	伊那市・南箕輪村境	3050	0.1	100.0	100.0	4	山	3030	伊那～小黒川スマート	
20111000160	1100	中央自動車道西宮線	伊那市・南箕輪村境	南箕輪村・伊那市境	3060	1.1	100.0	100.0	4	山	3030	伊那～小黒川スマート	
20111000165	1100	中央自動車道西宮線	南箕輪村・伊那市境	伊那市道	3070	1.2	100.0	100.0	4	山	3030	伊那～小黒川スマート	
20111000170	1100	中央自動車道西宮線	伊那市道	伊那市・宮田村境	3070	6.4	100.0	100.0	4	山	3035	小黒川スマート～駒ヶ根	
20111000180	1100	中央自動車道西宮線	伊那市・宮田村境	宮田村・伊那市境	3080	0.1	100.0	100.0	4	山	3035	小黒川スマート～駒ヶ根	
20111000190	1100	中央自動車道西宮線	宮田村・伊那市境	伊那市・宮田村境	3090	1.4	100.0	100.0	4	山	3035	小黒川スマート～駒ヶ根	
20111000200	1100	中央自動車道西宮線	伊那市・宮田村境	宮田村・駒ヶ根市境	3100	3.6	100.0	100.0	4	山	3035	小黒川スマート～駒ヶ根	
20111000210	1100	中央自動車道西宮線	宮田村・駒ヶ根市境	駒ヶ根駒ヶ岳公園線	3110	1.2	100.0	100.0	4	山	3035	小黒川スマート～駒ヶ根	
20111000215	1100	中央自動車道西宮線	駒ヶ根駒ヶ岳公園線	市道琴ヶ沢線	3115	3.1	100.0	100.0	4	山	3040	駒ヶ根～駒ヶ岳スマート	
20111000220	1100	中央自動車道西宮線	市道琴ヶ沢線	駒ヶ根市・飯島町境	3120	0.6	100.0	100.0	4	山	3045	駒ヶ岳スマート～松川	
20111000230	1100	中央自動車道西宮線	駒ヶ根市・飯島町境	飯島町・松川町境	3130	7.7	100.0	100.0	4	山	3045	駒ヶ岳スマート～松川	
20111000240	1100	中央自動車道西宮線	飯島町・松川町境	松川インター大鹿線	3140	3.6	100.0	100.0	4	山	3045	駒ヶ岳スマート～松川	
20111000250	1100	中央自動車道西宮線	松川インター大鹿線	松川町・高森町境	3150	1.8	100.0	100.0	4	山	3050	松川～塵光寺スマート	
20111000260	1100	中央自動車道西宮線	松川町・高森町境	高森町・飯田市境	3160	6.3	100.0	100.0	4	山	3050	松川～塵光寺スマート	
20111000265	1100	中央自動車道西宮線	高森町・飯田市境	飯島飯田線	3170	0.6	100.0	100.0	4	山	3050	松川～塵光寺スマート	
20111000270	1100	中央自動車道西宮線	飯島飯田線	一般国道153号	3175	6.9	100.0	100.0	4	山	3060	塵光寺スマート～飯田	
20111000280	1100	中央自動車道西宮線	一般国道153号	一般国道474号	3180	5.4	100.0	100.0	4	山	3070	飯田～飯田山本	
20111000290	1100	中央自動車道西宮線	一般国道474号	飯田市・阿智村境	3190	1.4	100.0	100.0	4	山	3080	飯田山本～園原	
20111000300	1100	中央自動車道西宮線	飯田市・阿智村境	園原インター線	3200	8.4	100.0	100.0	4	山	3080	飯田山本～園原	
20111000310	1100	中央自動車道西宮線	園原インター線	中央自動車道西宮線	3210	4.9	100.0	100.0	4	平	3090	園原～中津川	
				計または平均		122.1					34		
20118100010	1810	上信越自動車道	上信越自動車道	佐久市道6-74号	360	8.9	100.0	100.0	4	山	200	碓氷軽井沢～佐久平スマート	
20118100020	1810	上信越自動車道	佐久市道6-74号	佐久軽井沢線	370	3.0	100.0	100.0	4	平	210	佐久平スマート～佐久	
20118100030	1810	上信越自動車道	佐久軽井沢線	佐久市・小諸市境	380	0.9	100.0	100.0	4	平	220	佐久～佐久小諸ICT	
20118100035	1810	上信越自動車道	佐久市・小諸市境	上信越自動車道	390	0.6	100.0	100.0	4	平	220	佐久～佐久小諸JCT	
20118100040	1810	上信越自動車道	上信越自動車道	小諸市・佐久市境	400	0.3	100.0	100.0	4	平	230	佐久小諸ICT～小諸	
20118100050	1810	上信越自動車道	小諸市・佐久市境	佐久市・小諸市境	410	0.3	100.0	100.0	4	平	230	佐久小諸JCT～小諸	

12・24時間 観測の別	12時間自動車類交通量						24時間自動車類交通量						昼 夜 率	昼 大 間 型 12車 時 混 入 率	混 雑 度	旅 単 位 速 度 区 間 番 号 調 査	昼間12時間 平均旅行速度 (時間帯別交通量加算)		指 定 最 高 速 度 (km/h)	管 理 区 分	調 査 実 施 区 分
	上下合計						上下合計										上 り	下 り			
	歩 行 者 類 (人)	自 転 車 類 (台)	動 力 付 二 輪 車 類 (台)	自動車類		合 計 (台)	歩 行 者 類 (人)	自 転 車 類 (台)	動 力 付 二 輪 車 類 (台)	自動車類		合 計 (台)									
				小 型 車 (台)	大 型 車 (台)					小 型 車 (台)	大 型 車 (台)										
24			197	9299	4034	13333			211	11357	9265	20622	1.55	30.3	0.34	10	92.1	92.3	80	N	中高
24			162	10990	4329	15319			178	13311	9595	22906	1.50	28.3	0.41	20	91.3	92.3	80	N	中高
24			162	10990	4329	15319			178	13311	9595	22906	1.50	28.3	0.41	30	91.3	89.0	80	N	中高
24			162	10990	4329	15319			178	13311	9595	22906	1.50	28.3	0.41	40	88.1	85.3	80	N	中高
24			162	10990	4329	15319			178	13311	9595	22906	1.50	28.3	0.41	50	84.6	86.6	80	N	中高
24			162	10990	4329	15319			178	13311	9595	22906	1.50	28.3	0.41	60	89.1	86.0	80	N	中高
24			160	16478	5276	21754			177	19992	11008	31000	1.43	24.3	0.55	70	88.9	90.3	80	N	中高
24			160	16478	5276	21754			177	19992	11008	31000	1.43	24.3	0.55	80	89.2	89.0	80	N	中高
24			115	14509	6636	21145			124	17516	14880	32396	1.53	31.4	0.53	90	84.2	86.6	80	N	中高
24			115	14509	6636	21145			124	17516	14880	32396	1.53	31.4	0.53	100	89.8	90.8	80	N	中高
24			115	14509	6636	21145			124	17516	14880	32396	1.53	31.4	0.53	3010	91.7	88.7	80	N	中高
24			112	12621	6001	18622			121	15218	13942	29160	1.57	32.2	0.37	3020	92.9	89.0	80	N	中高
24			112	12621	6001	18622			121	15218	13942	29160	1.57	32.2	0.37	3020	92.5	90.7	80	N	中高
24			112	12621	6001	18622			121	15218	13942	29160	1.57	32.2	0.37	3020	90.9	88.9	80	N	中高
24			97	11394	5949	17343			106	13707	13792	27499	1.59	34.3	0.49	3030	90.5	90.7	80	N	中高
24			97	11394	5949	17343			106	13707	13792	27499	1.59	34.3	0.49	3030	89.9	91.1	80	N	中高
24			97	11394	5949	17343			106	13707	13792	27499	1.59	34.3	0.49	3030	91.1	87.2	80	N	中高
24			96	11458	5936	17394			107	13741	13829	27570	1.59	34.1	0.48	3040	91.0	89.4	80	N	中高
24			96	11458	5936	17394			107	13741	13829	27570	1.59	34.1	0.48	3040	92.2	91.8	80	N	中高
24			96	11458	5936	17394			107	13741	13829	27570	1.59	34.1	0.48	3040	90.9	90.6	80	N	中高
24			96	11458	5936	17394			107	13741	13829	27570	1.59	34.1	0.48	3040	92.4	87.6	80	N	中高
24			96	11458	5936	17394			107	13741	13829	27570	1.59	34.1	0.48	3040	89.3	88.3	80	N	中高
24			99	10338	5656	15994			110	12445	13536	25981	1.62	35.4	0.49	3050	88.9		80	N	中高
24			104	10151	5586	15737			116	12229	13464	25693	1.63	35.5	0.47	3060	86.5	88.2	80	N	中高
24			104	10151	5586	15737			116	12229	13464	25693	1.63	35.5	0.47	3060	90.0	85.0	80	N	中高
24			104	10151	5586	15737			116	12229	13464	25693	1.63	35.5	0.47	3060	89.9	89.5	80	N	中高
24			105	9022	5192	14214			119	10957	12910	23867	1.68	36.5	0.47	3070	89.1	91.3	80	N	中高
24			105	9022	5192	14214			119	10957	12910	23867	1.68	36.5	0.47	3070	88.0	89.6	80	N	中高
24			105	9022	5192	14214			119	10957	12910	23867	1.68	36.5	0.47	3070	86.4	87.1	80	N	中高
24			96	7967	5142	13109			111	9812	12803	22615	1.73	39.2	0.44	3080	85.8	89.3	80	N	中高
24			91	6637	4947	11584			107	8342	12631	20973	1.81	42.7	0.40	3090	88.9	87.7	80	N	中高
24			69	5932	4954	10886			84	7558	12645	20203	1.86	45.5	0.37	3100	83.0	88.2	80	N	中高
24			69	5932	4954	10886			84	7558	12645	20203	1.86	45.5	0.37	3100	82.7	82.6	80	N	中高
24			74	6344	5326	11670			91	8102	13011	21113	1.81	45.6	0.31	3110	79.6	77.5	70	N	中高
24			111	7466	4345	11811			126	9207	9511	18718	1.58	36.8	0.34	230	88.9	89.1	80	N	東高
24			105	7393	4348	11741			123	9080	9507	18587	1.58	37.0	0.26	240	86.4	92.3	80	N	東高
24			96	8072	4307	12379			110	9795	9230	19025	1.54	34.8	0.25	250	90.6	86.1	80	N	東高
24			96	8072	4307	12379			110	9795	9230	19025	1.54	34.8	0.25	250	91.9	88.5	80	N	東高
24			90	10273	4387	14660			102	12327	9167	21494	1.47	29.9	0.32	260	94.1	85.1	80	N	東高
24			90	10273	4387	14660			102	12327	9167	21494	1.47	29.9	0.32	260	91.7	87.0	80	N	東高

道路種別 高速自動車国道 (平日交通量等)

交通本調査区間番号	路線名		起点側接続路線等	終点側接続路線等	道路状況区間調査番号	区間延長 (km)	区間延長(%)		車線数	代表沿道状況	交通本調査区間番号	交通量観測地点地名	
	路線番号	路線名					改良済み区間率 (%)	5.5m以上区間改良率 (%)				市区丁目 郡町村	市 区 丁目 郡 町村
20118100060	1810	上信越自動車道	佐久市・小諸市境	小諸市・佐久市境	420	0.2	100.0	100.0	4	平	230	佐久小諸JCT～小諸	
20118100070	1810	上信越自動車道	小諸市・佐久市境	佐久市・小諸市境	430	0.3	100.0	100.0	4	平	230	佐久小諸JCT～小諸	
20118100080	1810	上信越自動車道	佐久市・小諸市境	小諸市・佐久市境	440	0.1	100.0	100.0	4	平	230	佐久小諸JCT～小諸	
20118100090	1810	上信越自動車道	小諸市・佐久市境	佐久市・小諸市境	450	0.1	100.0	100.0	4	平	230	佐久小諸JCT～小諸	
20118100100	1810	上信越自動車道	佐久市・小諸市境	小諸上田線	460	8.0	100.0	100.0	4	平	230	佐久小諸JCT～小諸	
20118100110	1810	上信越自動車道	小諸上田線	小諸市・東御市境	470	1.9	100.0	100.0	4	平	240	小諸～東部湯の丸	
20118100120	1810	上信越自動車道	小諸市・東御市境	東御市・小諸市境	480	0.3	100.0	100.0	4	平	240	小諸～東部湯の丸	
20118100130	1810	上信越自動車道	東御市・小諸市境	小諸市・東御市境	490	0.1	100.0	100.0	4	平	240	小諸～東部湯の丸	
20118100140	1810	上信越自動車道	小諸市・東御市境	丸子東部インター線	500	4.2	100.0	100.0	4	平	240	小諸～東部湯の丸	
20118100150	1810	上信越自動車道	丸子東部インター線	東御市・上田市境	510	3.3	100.0	100.0	4	山	250	東部湯の丸～上田菅平	
20118100160	1810	上信越自動車道	東御市・上田市境	一般国道144号	520	5.0	100.0	100.0	4	山	250	東部湯の丸～上田菅平	
20118100170	1810	上信越自動車道	一般国道144号	上田市・坂城町境	530	4.6	100.0	100.0	4	山	260	上田菅平～坂城	
20118100180	1810	上信越自動車道	上田市・坂城町境	坂城インター線	540	3.3	100.0	100.0	4	山	260	上田菅平～坂城	
20118100190	1810	上信越自動車道	坂城インター線	坂城町・千曲市境	550	5.3	100.0	100.0	4	山	270	坂城～更埴JCT	
20118100200	1810	上信越自動車道	坂城町・千曲市境	長野自動車道	560	8.8	100.0	100.0	4	山	270	坂城～更埴JCT	
20118100210	1810	上信越自動車道	長野自動車道	千曲市・長野市境	570	1.7	100.0	100.0	4	平	280	更埴JCT～長野	
20118100220	1810	上信越自動車道	千曲市・長野市境	長野真田線	580	4.3	100.0	100.0	4	平	280	更埴JCT～長野	
20118100230	1810	上信越自動車道	長野真田線	長野市・須坂市境	590	9.8	100.0	100.0	4	平	290	長野～須坂長野東	
20118100240	1810	上信越自動車道	長野市・須坂市境	一般国道403号	600	0.1	100.0	100.0	4	平	290	長野～須坂長野東	
20118100250	1810	上信越自動車道	一般国道403号	須坂市・小布施町境	610	6.0	100.0	100.0	4	平	300	須坂長野東～小布施スマート	
20118100260	1810	上信越自動車道	須坂市・小布施町境	村山小布施停車場線	620	0.8	100.0	100.0	4	平	300	須坂長野東～小布施スマート	
20118100270	1810	上信越自動車道	村山小布施停車場線	小布施町・中野市境	630	3.9	100.0	100.0	4	平	310	小布施スマート～信州中野	
20118100280	1810	上信越自動車道	小布施町・中野市境	中野豊野線	640	0.8	100.0	100.0	4	平	310	小布施スマート～信州中野	
20118100290	1810	上信越自動車道	中野豊野線	飯山妙高高原線	650	7.7	100.0	100.0	4	山	320	信州中野～豊田飯山	
20118100300	1810	上信越自動車道	飯山妙高高原線	中野市・飯綱町境	660	4.1	100.0	100.0	4	山	330	豊田飯山～信濃町	
20118100310	1810	上信越自動車道	中野市・飯綱町境	飯綱町・信濃町境	670	2.6	100.0	100.0	4	山	330	豊田飯山～信濃町	
20118100320	1810	上信越自動車道	飯綱町・信濃町境	一般国道18号	680	6.5	100.0	100.0	4	山	330	豊田飯山～信濃町	
20118100330	1810	上信越自動車道	一般国道18号	上信越自動車道	690	3.6	100.0	100.0	4	山	340	信濃町～妙高高原	
20118100370	1810	上信越自動車道	上信越自動車道	中部横断自動車道	700	0.5	100.0	100.0	4	平	350	佐久小諸JCT～小諸御影料金所	
				計または平均		111.9					35		
20118200010	1820	長野自動車道	中央自動車道西宮線	一般国道20号	110	3.7	100.0	100.0	4	山	50	岡谷JCT～岡谷	
20118200020	1820	長野自動車道	一般国道20号	岡谷市・塩尻市境	120	1.0	100.0	100.0	4	平	60	岡谷～塩尻	
20118200030	1820	長野自動車道	岡谷市・塩尻市境	一般国道20号	130	5.7	100.0	100.0	4	平	60	岡谷～塩尻	
20118200040	1820	長野自動車道	一般国道20号	塩尻市・松本市境	140	3.9	100.0	100.0	4	街	70	塩尻～塩尻北	
20118200050	1820	長野自動車道	塩尻市・松本市境	松本市・塩尻市境	150	0.1	100.0	100.0	4	街	70	塩尻～塩尻北	
20118200060	1820	長野自動車道	松本市・塩尻市境	塩尻市・松本市境	160	0.5	100.0	100.0	4	街	70	塩尻～塩尻北	
20118200070	1820	長野自動車道	塩尻市・松本市境	松本市・塩尻市境	170	0.1	100.0	100.0	4	街	70	塩尻～塩尻北	
20118200080	1820	長野自動車道	松本市・塩尻市境	松本空港塩尻北インター線	180	2.1	100.0	100.0	4	街	70	塩尻～塩尻北	
20118200090	1820	長野自動車道	松本空港塩尻北インター線	塩尻市・松本市境	190	0.6	100.0	100.0	4	街	80	塩尻北～松本	
20118200100	1820	長野自動車道	塩尻市・松本市境	一般国道158号	200	7.4	100.0	100.0	4	街	80	塩尻北～松本	
20118200105	1820	長野自動車道	一般国道158号	松本環状高家線	210	3.2	100.0	100.0	4	平	90	松本～梓川スマート	

12・24時間 観測の別	12時間自動車類交通量						24時間自動車類交通量						昼 夜 率	昼 大 間 型 12車 時混 入率	混 雑 度	旅 単 位 速 度 区 間 番 号 調 査	昼間12時間 平均旅行速度 (時間帯別交通量加重)		指 定 最 高 速 度 (km/h)	管 理 区 分	調 査 実 施 区 分
	上下合計						上下合計										上 り	下 り			
	歩 行 者 類 (人)	自 転 車 類 (台)	動 力 付 二 輪 車 類 (台)	自動車類		合 計 (台)	歩 行 者 類 (人)	自 転 車 類 (台)	動 力 付 二 輪 車 類 (台)	自動車類		合 計 (台)									
				小 型 車 (台)	大 型 車 (台)					小 型 車 (台)	大 型 車 (台)										
24			90	10273	4387	14660			102	12327	9167	21494	1.47	29.9	0.32	260	91.6	88.2	80	N	東高
24			90	10273	4387	14660			102	12327	9167	21494	1.47	29.9	0.32	260	92.0	89.5	80	N	東高
24			90	10273	4387	14660			102	12327	9167	21494	1.47	29.9	0.32	260	92.4	91.6	80	N	東高
24			90	10273	4387	14660			102	12327	9167	21494	1.47	29.9	0.32	260	92.5	91.6	80	N	東高
24			90	10273	4387	14660			102	12327	9167	21494	1.47	29.9	0.32	260	93.1	93.3	80	N	東高
24			93	12209	4528	16737			105	14563	9190	23753	1.42	27.1	0.38	270	92.2	94.3	80	N	東高
24			93	12209	4528	16737			105	14563	9190	23753	1.42	27.1	0.38	270	92.5	95.7	80	N	東高
24			93	12209	4528	16737			105	14563	9190	23753	1.42	27.1	0.38	270	92.1	95.1	80	N	東高
24			93	12209	4528	16737			105	14563	9190	23753	1.42	27.1	0.38	270	90.9	94.4	80	N	東高
24			91	12872	4561	17433			103	15342	9179	24521	1.41	26.2	0.53	280	94.5	92.3	80	N	東高
24			91	12872	4561	17433			103	15342	9179	24521	1.41	26.2	0.53	280	91.4	95.0	80	N	東高
24			91	13827	4765	18592			101	16546	9429	25975	1.40	25.6	0.49	290	93.8	89.9	80	N	東高
24			91	13827	4765	18592			101	16546	9429	25975	1.40	25.6	0.49	290	90.7	91.3	80	N	東高
24			99	15236	5074	20310			106	18221	9561	27782	1.37	25.0	0.55	300	87.6	85.6	80	N	東高
24			99	15236	5074	20310			106	18221	9561	27782	1.37	25.0	0.55	300	90.7	90.1	80	N	東高
24			125	20884	5808	26692			136	25009	10965	35974	1.35	21.8	0.51	310	89.7	89.6	100	N	東高
24			125	20884	5808	26692			136	25009	10965	35974	1.35	21.8	0.51	310	91.2	92.2	100	N	東高
24			105	14064	4696	18760			112	16670	8771	25441	1.36	25.0	0.46	320	91.2	92.2	100	N	東高
24			105	14064	4696	18760			112	16670	8771	25441	1.36	25.0	0.46	320	85.6	94.3	100	N	東高
24			85	10077	3429	13506			88	11928	6760	18688	1.38	25.4	0.33	330	93.2	93.7	100	N	東高
24			85	10077	3429	13506			88	11928	6760	18688	1.38	25.4	0.33	330	88.2	85.8	100	N	東高
24			78	8807	3069	11876			81	10478	6330	16808	1.42	25.8	0.27	340	93.1	92.8	100	N	東高
24			78	8807	3069	11876			81	10478	6330	16808	1.42	25.8	0.27	340	89.4	91.9	100	N	東高
24			64	5847	2372	8219			66	7015	5499	12514	1.52	28.9	0.31	350	93.5	92.7	80	N	東高
24			48	4234	1960	6194			50	5154	4902	10056	1.62	31.6	0.23	360	94.3	89.7	80	N	東高
24			48	4234	1960	6194			50	5154	4902	10056	1.62	31.6	0.23	360	92.9	92.6	80	N	東高
24			48	4234	1960	6194			50	5154	4902	10056	1.62	31.6	0.23	360	87.8	93.7	80	N	東高
24			38	4104	1877	5981			40	5014	4731	9745	1.63	31.4	0.21	370	91.3	91.3	80	N	東高
24			43	4451	1257	5708			46	5186	1755	6941	1.22	22.0	0.14	380	44.4	47.8	40	N	東高
24			175	21852	6983	28835			191	26220	13372	39592	1.37	24.2	0.77	1110	82.2	83.7	70	N	中高
24			168	23661	6558	30219			184	28472	12400	40872	1.35	21.7	0.69	1120	88.8	85.0	80	N	中高
24			168	23661	6558	30219			184	28472	12400	40872	1.35	21.7	0.69	1130	87.7	90.7	80	N	中高
24			150	21342	5940	27282			163	25590	11301	36891	1.35	21.8	0.54	1140	90.5	91.9	100	N	中高
24			150	21342	5940	27282			163	25590	11301	36891	1.35	21.8	0.54	1150	90.1	89.9	100	N	中高
24			150	21342	5940	27282			163	25590	11301	36891	1.35	21.8	0.54	1160	90.3	90.5	100	N	中高
24			150	21342	5940	27282			163	25590	11301	36891	1.35	21.8	0.54	1170	89.0	89.9	100	N	中高
24			150	21342	5940	27282			163	25590	11301	36891	1.35	21.8	0.54	1180	87.4	89.8	100	N	中高
24			149	20113	5048	25161			162	24103	9597	33700	1.34	20.1	0.53	1190	86.1	91.0	100	N	中高
24			149	20113	5048	25161			162	24103	9597	33700	1.34	20.1	0.53	1200	87.0	94.2	100	N	中高
24			120	18902	5466	24368			133	22573	10365	32938	1.35	22.4	0.55	1210	91.1	92.1	100	N	中高

道路種別 高速自動車国道 (平日交通量等)

交基 通本 調区 査間 番号	路線名		起点側接続路線等	終点側接続路線等	道単 路位 状区 況間 調番 査号	区 間 延 長 (km)	区間延長(%)		車 線 数	代 表 沿 道 状 況	交単 通位 量区 間番 査号	交通量観測地点地名	
	路 線 番 号	路 線 名					市 区 丁 目 郡 町 字 村	市 区 丁 目 郡 町 字 村				(下線は実際に観測した地点) (末尾に※は個別調査結果を活用した推定値)	
												改 良 済 み 区 間 率 (%)	5.5 m 以 上 区 間 良 率 (%)
20118200110	1820	長野自動車道	松本環状高家線	松本市・安曇野市境	220	0.7	100.0	100.0	4	平	100	梓川スマート～安曇野	
20118200115	1820	長野自動車道	松本市・安曇野市境	安曇野市道	230	3.4	100.0	100.0	4	平	100	梓川スマート～安曇野	
20118200120	1820	長野自動車道	安曇野市道	安曇野インター堀金線	240	0.6	100.0	100.0	4	平	100	梓川スマート～安曇野	
20118200130	1820	長野自動車道	安曇野インター堀金線	安曇野市・松本市境	850	6.3	100.0	100.0	4	山	510	安曇野～麻績	
20118200140	1820	長野自動車道	安曇野市・松本市境	松本市・筑北村境	860	6.0	100.0	100.0	4	山	510	安曇野～麻績	
20118200150	1820	長野自動車道	松本市・筑北村境	筑北村・麻績村境	870	7.3	100.0	100.0	4	山	510	安曇野～麻績	
20118200160	1820	長野自動車道	筑北村・麻績村境	一般国道403号	880	3.6	100.0	100.0	4	山	510	安曇野～麻績	
20118200170	1820	長野自動車道	一般国道403号	麻績村・筑北村境	890	0.3	100.0	100.0	4	山	520	麻績～姨捨スマート	
20118200180	1820	長野自動車道	麻績村・筑北村境	筑北村・麻績村境	900	0.2	100.0	100.0	4	山	520	麻績～姨捨スマート	
20118200190	1820	長野自動車道	筑北村・麻績村境	麻績村・筑北村境	910	0.2	100.0	100.0	4	山	520	麻績～姨捨スマート	
20118200200	1820	長野自動車道	麻績村・筑北村境	筑北村・麻績村境	920	0.4	100.0	100.0	4	山	520	麻績～姨捨スマート	
20118200210	1820	長野自動車道	筑北村・麻績村境	麻績村・筑北村境	930	2.2	100.0	100.0	4	山	520	麻績～姨捨スマート	
20118200220	1820	長野自動車道	麻績村・筑北村境	筑北村・麻績村境	940	0.2	100.0	100.0	4	山	520	麻績～姨捨スマート	
20118200230	1820	長野自動車道	筑北村・麻績村境	麻績村・千曲市境	950	0.8	100.0	100.0	4	山	520	麻績～姨捨スマート	
20118200240	1820	長野自動車道	麻績村・千曲市境	市道9511号	960	3.0	100.0	100.0	4	山	520	麻績～姨捨スマート	
20118200250	1820	長野自動車道	市道9511号	千曲市・長野市境	970	6.9	100.0	100.0	4	山	530	姨捨スマート～更埴	
20118200260	1820	長野自動車道	千曲市・長野市境	長野市・千曲市境	980	4.2	100.0	100.0	4	山	530	姨捨スマート～更埴	
20118200270	1820	長野自動車道	長野市・千曲市境	一般国道18号	990	0.2	100.0	100.0	4	山	530	姨捨スマート～更埴	
20118200280	1820	長野自動車道	一般国道18号	上信越自動車道	1000	0.9	100.0	100.0	4	街	540	更埴～更埴ICT	
				計または平均		75.7					30		
20111400080	4601	中部横断自動車道	一般国道142号	上小田切白田停車場線	4360	7.7	100.0	100.0	2	平	192	佐久市伴野1012-2	
20111400090	4601	中部横断自動車道	上小田切白田停車場線	佐久市・佐久穂町境	4360	1.8	100.0	100.0	2	平	194	南佐久郡佐久穂町高野町1461-1	
20111400100	4601	中部横断自動車道	佐久市・佐久穂町境	佐久穂町道	4370	1.1	100.0	100.0	2	平	194	南佐久郡佐久穂町高野町1461-1	
20111400110	4601	中部横断自動車道	佐久穂町道	一般国道299号	4370	4.6	100.0	100.0	2	平	196	南佐久郡佐久穂町畑1608-1	
				計または平均		15.2					4		
20111400010	4602	中部横断自動車道	上信越自動車道	一般国道141号	4320	0.8	100.0	100.0	2	平	190	佐久市今井454-1	
20111400030	4602	中部横断自動車道	一般国道141号	佐久市・小諸市境	4330	0.8	100.0	100.0	2	平	190	佐久市今井454-1	
20111400040	4602	中部横断自動車道	佐久市・小諸市境	小諸市・佐久市境	4340	0.7	100.0	100.0	2	平	190	佐久市今井454-1	
20111400050	4602	中部横断自動車道	小諸市・佐久市境	佐久市道	4350	2.7	100.0	100.0	2	平	190	佐久市今井454-1	
20111400060	4602	中部横断自動車道	佐久市道	一般国道142号	4350	2.3	100.0	100.0	2	平	190	佐久市今井454-1	
				計または平均		7.3					5		
			高速自動車国道	計または平均		332.2					108		

12・24時間 観測の別	12時間自動車類交通量						24時間自動車類交通量						昼 夜 率	昼大 間型 12車 時混 入率	混 雑 度	旅単 位速 度区 間番 号	昼間12時間 平均旅行速度 (時間帯別交通量加重)		指 定 最 高 速 度 (km/h)	管 理 区 分	調 査 実 施 区 分
	上下合計						上下合計										上 り	下 り			
	歩 行 者 類 (人)	自 転 車 類 (台)	動 力 付 二 輪 車 類 (台)	自動車類			歩 行 者 類 (人)	自 転 車 類 (台)	動 力 付 二 輪 車 類 (台)	自動車類											
				小 型 車 (台)	大 型 車 (台)	合 計 (台)				小 型 車 (台)	大 型 車 (台)	合 計 (台)									
24			118	18045	5182	23227			131	21595	10009	31604	1.36	22.3	0.51	1220	89.5	88.0	100	N	中高
24			118	18045	5182	23227			131	21595	10009	31604	1.36	22.3	0.51	1230	91.5	92.8	100	N	中高
24			118	18045	5182	23227			131	21595	10009	31604	1.36	22.3	0.51	1240	90.8	95.8	100	N	中高
24			74	13473	4713	18186			85	16215	9446	25661	1.41	25.9	0.48	540	89.1	91.6	80	N	東高
24			74	13473	4713	18186			85	16215	9446	25661	1.41	25.9	0.48	540	93.0	90.6	80	N	東高
24			74	13473	4713	18186			85	16215	9446	25661	1.41	25.9	0.48	540	89.0	87.6	80	N	東高
24			74	13473	4713	18186			85	16215	9446	25661	1.41	25.9	0.48	540	90.2	90.8	80	N	東高
24			69	13628	4809	18437			82	16418	9513	25931	1.41	26.1	0.49	550	91.2	91.3	80	N	東高
24			69	13628	4809	18437			82	16418	9513	25931	1.41	26.1	0.49	550	91.5	90.2	80	N	東高
24			69	13628	4809	18437			82	16418	9513	25931	1.41	26.1	0.49	550	91.3	88.3	80	N	東高
24			69	13628	4809	18437			82	16418	9513	25931	1.41	26.1	0.49	550	91.4	84.0	80	N	東高
24			69	13628	4809	18437			82	16418	9513	25931	1.41	26.1	0.49	550	90.4	81.0	80	N	東高
24			69	13628	4809	18437			82	16418	9513	25931	1.41	26.1	0.49	550	88.5	75.2	80	N	東高
24			69	13628	4809	18437			82	16418	9513	25931	1.41	26.1	0.49	550	87.2	83.6	80	N	東高
24			69	13628	4809	18437			82	16418	9513	25931	1.41	26.1	0.49	550	85.9	90.5	80	N	東高
24			68	12747	4825	17572			81	15390	9497	24887	1.42	27.5	0.48	560	85.9	90.7	80	N	東高
24			68	12747	4825	17572			81	15390	9497	24887	1.42	27.5	0.48	560	89.5	90.1	80	N	東高
24			68	12747	4825	17572			81	15390	9497	24887	1.42	27.5	0.48	560	85.7	87.0	80	N	東高
24			82	14361	5215	19576			94	17190	9350	26540	1.36	26.6	0.40	570	91.2	92.4	80	N	東高
24				8187	1443	9630				9660	1885	11545	1.20	15.0	0.85	3214	76.8	76.3	70	国	長国
24				6932	1333	8265				8169	1753	9922	1.20	16.1	0.71	3216	77.1	76.3	70	国	長国
24				6932	1333	8265				8169	1753	9922	1.20	16.1	0.71	3218	77.5	78.5	70	国	長国
24				4375	1052	5427				5078	1442	6520	1.20	19.4	0.53	3220	74.7	74.3	70	国	長国
24				11576	1673	13249				13813	2310	16123	1.22	12.6	1.06	3190	59.1	64.4	70	国	長国
24				11576	1673	13249				13813	2310	16123	1.22	12.6	1.06	3210	72.1	74.2	70	国	長国
24				11576	1673	13249				13813	2310	16123	1.22	12.6	1.06	3210	71.3	76.4	70	国	長国
24				11576	1673	13249				13813	2310	16123	1.22	12.6	1.06	3210	70.4	73.9	70	国	長国
24				11576	1673	13249				13813	2310	16123	1.22	12.6	1.06	3212	74.1	74.4	70	国	長国

道路種別 一般国道 (平日交通量等)

交通基 本調 査区 間 番 号	路線名		起点側接続路線等	終点側接続路線等	道 単 路 位 状 況 間 調 番 号	区 間 延 長 (km)	区間延長(%)		車 線 数	代 表 沿 道 状 況	交 通 量 調 査 番 号	交通量観測地点地名	
	路 線 番 号	路 線 名					改 良 済 み 区 間 率 (%)	5.5 m 以 上 区 間 良 率 (%)				市 区 丁 目 郡 町 字 村	(下線は実際に観測した地点) (末尾に※は個別調査結果を活用した推定値)
20300180010	18	一般国道18号	一般国道18号	下仁田軽井沢線	10010	2.6	100.0	100.0	2	山	10010	北佐久郡軽井沢町長倉789-3	
20300180020	18	一般国道18号	下仁田軽井沢線	豊昇茂沢中軽井沢停車場線	10010	4.0	100.0	100.0	2	山	10010	北佐久郡軽井沢町長倉789-3	
20300180030	18	一般国道18号	豊昇茂沢中軽井沢停車場線	一般国道18号	10020	1.5	100.0	100.0	2	平	10020	北佐久郡軽井沢町追分1125-6	
20300180040	18	一般国道18号	一般国道18号	借宿小諸線	10020	1.9	100.0	100.0	2	平	10020	北佐久郡軽井沢町追分1125-6	
20300180050	18	一般国道18号	借宿小諸線	小諸軽井沢線	10030	1.6	100.0	100.0	2	山	10030	北佐久郡軽井沢町追分889-1	
20300180060	18	一般国道18号	小諸軽井沢線	軽井沢町・御代田町境	10040	1.2	100.0	100.0	2	山	10040	小諸市平原1172-1	
20300180070	18	一般国道18号	軽井沢町・御代田町境	御代田停車場線	10050	2.8	100.0	100.0	2	山	10040	小諸市平原1172-1	
20300180080	18	一般国道18号	御代田停車場線	佐久軽井沢線	10050	0.5	100.0	100.0	2	山	10040	小諸市平原1172-1	
20300180090	18	一般国道18号	佐久軽井沢線	御代田町・小諸市境	10050	1.1	100.0	100.0	2	山	10040	小諸市平原1172-1	
20300180100	18	一般国道18号	御代田町・小諸市境	一般国道141号	10060	2.5	100.0	100.0	2	山	10040	小諸市平原1172-1	
20300180110	18	一般国道18号	一般国道141号	一般国道141号	10070	0.6	100.0	100.0	2	D	10050	上田市大屋204-1	
20300180120	18	一般国道18号	一般国道141号	馬瀬口小諸線	10080	1.5	100.0	100.0	2	平	10050	上田市大屋204-1	
20300180130	18	一般国道18号	馬瀬口小諸線	峰ノ茶屋小諸線	10080	0.7	100.0	100.0	2	平	10050	上田市大屋204-1	
20300180140	18	一般国道18号	峰ノ茶屋小諸線	菱野筒井線	10080	0.4	100.0	100.0	2	平	10050	上田市大屋204-1	
20300180150	18	一般国道18号	菱野筒井線	菱野筒井線	10080	0.6	100.0	100.0	2	平	10050	上田市大屋204-1	
20300180160	18	一般国道18号	菱野筒井線	小諸上田線	10080	0.9	100.0	100.0	2	平	10050	上田市大屋204-1	
20300180170	18	一般国道18号	小諸上田線	一般国道141号	10080	0.7	100.0	100.0	2	平	10050	上田市大屋204-1	
20300180180	18	一般国道18号	一般国道141号	小諸市・東御市境	10090	2.9	100.0	100.0	2	平	10050	上田市大屋204-1	
20300180190	18	一般国道18号	小諸市・東御市境	東御嬭恋線	10100	1.4	100.0	100.0	2	平	10050	上田市大屋204-1	
20300180200	18	一般国道18号	東御嬭恋線	真田東部線	10100	0.3	100.0	100.0	2	平	10050	上田市大屋204-1	
20300180210	18	一般国道18号	真田東部線	丸子東部インター線	10100	2.3	100.0	100.0	2	平	10050	上田市大屋204-1	
20300180220	18	一般国道18号	丸子東部インター線	東部望月線	10100	0.7	100.0	100.0	2	平	10050	上田市大屋204-1	
20300180230	18	一般国道18号	東部望月線	大屋停車場田沢線	10110	2.9	100.0	100.0	2	平	10050	上田市大屋204-1	
20300180240	18	一般国道18号	大屋停車場田沢線	東御市・上田市境	10110	0.1	100.0	100.0	2	平	10050	上田市大屋204-1	
20300180250	18	一般国道18号	東御市・上田市境	大屋停車場田沢線	10120	0.2	100.0	100.0	2	街	10050	上田市大屋204-1	
20300180260	18	一般国道18号	大屋停車場田沢線	一般国道152号	10120	0.5	100.0	100.0	2	街	10050	上田市大屋204-1	
20300180270	18	一般国道18号	一般国道152号	一般国道141号	10130	3.0	100.0	100.0	2	D	10060	上田市国分1298-1	
20300180280	18	一般国道18号	一般国道141号	小諸上田線	10130	1.0	100.0	100.0	2	D	10060	上田市国分1298-1	
20300180290	18	一般国道18号	小諸上田線	一般国道144号	10140	1.3	100.0	100.0	2	D	10070	上田市常磐城4-4-23	
20300180300	18	一般国道18号	一般国道144号	住吉上田線	10150	0.2	100.0	100.0	2	D	10070	上田市常磐城4-4-23	
20300180310	18	一般国道18号	住吉上田線	一般国道141号	10150	0.6	100.0	100.0	2	D	10070	上田市常磐城4-4-23	
20300180320	18	一般国道18号	一般国道141号	上田丸子線	10160	1.8	100.0	100.0	2	D	10070	上田市常磐城4-4-23	
20300180330	18	一般国道18号	上田丸子線	一般国道18号	10160	1.5	100.0	100.0	2	D	10070	上田市常磐城4-4-23	
20300180340	18	一般国道18号	一般国道18号	西上田停車場線	10160	1.1	100.0	100.0	2	D	10070	上田市常磐城4-4-23	
20300180350	18	一般国道18号	西上田停車場線	上田市・坂城町境	10170	1.3	100.0	100.0	2	平	10070	上田市常磐城4-4-23	
20300180360	18	一般国道18号	上田市・坂城町境	坂城インター線	10180	2.5	100.0	100.0	2	街	10070	上田市常磐城4-4-23	
20300180370	18	一般国道18号	坂城インター線	上室賀坂城停車場線	10190	1.9	100.0	100.0	2	平	10080	千曲市磯部568	
20300180380	18	一般国道18号	上室賀坂城停車場線	新田坂城停車場線	10190	1.0	100.0	100.0	2	平	10080	千曲市磯部568	
20300180390	18	一般国道18号	新田坂城停車場線	新田坂城停車場線	10190	0.6	100.0	100.0	2	平	10080	千曲市磯部568	
20300180400	18	一般国道18号	新田坂城停車場線	坂城町・千曲市境	10190	1.0	100.0	100.0	2	平	10080	千曲市磯部568	
20300180410	18	一般国道18号	坂城町・千曲市境	聖高原千曲線	10200	1.1	100.0	100.0	2	D	10080	千曲市磯部568	

12・24時間 観測の別	12時間自動車類交通量						24時間自動車類交通量						昼 夜 率	昼 大 間 型 12 車 時 混 入 率	混 雑 度	旅 単 位 速 度 区 間 番 号 調 査	昼間12時間 平均旅行速度 (時間帯別交通量加重)		指 定 最 高 速 度 (km/h)	管 理 区 分	調 査 実 施 区 分
	上下合計						上下合計										上 り	下 り			
	歩 行 者 類 (人)	自 転 車 類 (台)	動 力 付 二 輪 車 類 (台)	自動車類			歩 行 者 類 (人)	自 転 車 類 (台)	動 力 付 二 輪 車 類 (台)	自動車類											
				小 型 車 (台)	大 型 車 (台)	合 計 (台)				小 型 車 (台)	大 型 車 (台)	合 計 (台)									
24				9747	1967	11714				11429	3502	14931	1.27	16.8	1.30	10010	46.7	35.8	50	国	長国
24				9747	1967	11714				11429	3502	14931	1.27	16.8	1.30	10020	35.5	31.3	50	国	長国
24				16575	2372	18947				20448	3843	24291	1.28	12.5	1.39	10030	32.4	41.1	50	国	長国
24				16575	2372	18947				20448	3843	24291	1.28	12.5	1.39	10040	30.8	21.8	50	国	長国
24				10820	2673	13493				14214	4229	18443	1.37	19.8	1.50	10050	24.1	23.5	50	国	長国
24				6375	1137	7512				8105	1726	9831	1.31	15.1	0.85	10060	33.5	45.8	50	国	長国
24				6375	1137	7512				8105	1726	9831	1.31	15.1	0.91	10060	37.0	38.3	50	国	長国
24				6375	1137	7512				8105	1726	9831	1.31	15.1	0.91	10070	36.0	37.3	50	国	長国
24				6375	1137	7512				8105	1726	9831	1.31	15.1	0.91	10080	46.6	49.7	50	国	長国
24				6375	1137	7512				8105	1726	9831	1.31	15.1	0.93	10080	43.4	41.1	50	国	長国
24				11804	1161	12965				15418	1915	17333	1.34	9.0	1.26	10090	18.3	25.1	50	国	長国
24				11804	1161	12965				15418	1915	17333	1.34	9.0	1.20	10100	28.3	28.1	50	国	長国
24				11804	1161	12965				15418	1915	17333	1.34	9.0	1.20	10110	31.7	25.6	50	国	長国
24				11804	1161	12965				15418	1915	17333	1.34	9.0	1.20	10120	20.4	25.7	50	国	長国
24				11804	1161	12965				15418	1915	17333	1.34	9.0	1.20	10130	25.5	25.4	50	国	長国
24				11804	1161	12965				15418	1915	17333	1.34	9.0	1.20	10140	32.0	29.1	50	国	長国
24				11804	1161	12965				15418	1915	17333	1.34	9.0	1.20	10150	33.8	30.5	50	国	長国
24				11804	1161	12965				15418	1915	17333	1.34	9.0	1.11	10160	34.8	33.1	50	国	長国
24				11804	1161	12965				15418	1915	17333	1.34	9.0	1.16	10160	38.9	34.5	50	国	長国
24				11804	1161	12965				15418	1915	17333	1.34	9.0	1.16	10170	24.9	24.1	50	国	長国
24				11804	1161	12965				15418	1915	17333	1.34	9.0	1.16	10180	31.2	23.2	50	国	長国
24				11804	1161	12965				15418	1915	17333	1.34	9.0	1.16	10190	18.7	28.3	50	国	長国
24				11804	1161	12965				15418	1915	17333	1.34	9.0	1.16	10200	28.4	30.5	50	国	長国
24				11804	1161	12965				15418	1915	17333	1.34	9.0	1.16	10210	42.7	39.8	50	国	長国
24				11804	1161	12965				15418	1915	17333	1.34	9.0	1.30	10210	42.9	34.6	50	国	長国
24				11804	1161	12965				15418	1915	17333	1.34	9.0	1.30	10220	31.9	13.7	50	国	長国
24				12992	1194	14186				16968	1714	18682	1.32	8.4	1.35	10230	22.9	25.0	50	国	長国
24				12992	1194	14186				16968	1714	18682	1.32	8.4	1.35	10240	20.9	22.5	50	国	長国
24				12668	2316	14984				15421	3358	18779	1.25	15.5	1.40	10250	20.1	22.2	50	国	長国
24				12668	2316	14984				15421	3358	18779	1.25	15.5	1.38	10260	15.8	16.9	50	国	長国
24				12668	2316	14984				15421	3358	18779	1.25	15.5	1.38	10270	17.8	18.2	50	国	長国
24				12668	2316	14984				15421	3358	18779	1.25	15.5	1.28	10280	18.3	20.1	50	国	長国
24				12668	2316	14984				15421	3358	18779	1.25	15.5	1.28	10290	30.4	26.4	50	国	長国
24				12668	2316	14984				15421	3358	18779	1.25	15.5	1.28	10300	21.2	30.9	50	国	長国
24				12668	2316	14984				15421	3358	18779	1.25	15.5	1.04	10310	35.1	31.0	50	国	長国
24				12668	2316	14984				15421	3358	18779	1.25	15.5	1.31	10310	35.3	32.4	50	国	長国
24				11170	2078	13248				14872	3440	18312	1.38	15.7	1.11	10320	29.1	25.9	50	国	長国
24				11170	2078	13248				14872	3440	18312	1.38	15.7	1.11	10330	22.9	32.3	50	国	長国
24				11170	2078	13248				14872	3440	18312	1.38	15.7	1.11	10340	39.8	42.5	50	国	長国
24				11170	2078	13248				14872	3440	18312	1.38	15.7	1.11	10350	36.0	39.6	50	国	長国
24				11170	2078	13248				14872	3440	18312	1.38	15.7	1.23	10350	23.7	33.9	50	国	長国

道路種別 一般国道 (平日交通量等)

交通基 本調 査区 間 番 号	路線名		起点側接続路線等	終点側接続路線等	道単 路位 状区 況間 調番 号	区 間 延 長 (km)	区間延長(%)		車 線 数	代 表 沿 道 状 況	交 通 量 調 査 番 号	交通量観測地点地名	
	路 線 番 号	路 線 名					市 区 丁 目 郡 町 字 村	市 区 丁 目 郡 町 字 村					
												(下線は実際に観測した地点) (末尾に※は個別調査結果を活用した推定値)	
20300180420	18	一般国道18号	聖高原千曲線	大町麻績インター千曲線	10200	0.9	100.0	100.0	2	D	10080	千曲市磯部568	
20300180430	18	一般国道18号	大町麻績インター千曲線	戸倉停車場線	10210	0.3	100.0	100.0	2	平	10090	千曲市内川340-1	
20300180440	18	一般国道18号	戸倉停車場線	内川姉捨停車場線	10210	2.0	100.0	100.0	2	平	10090	千曲市内川340-1	
20300180450	18	一般国道18号	内川姉捨停車場線	姉捨停車場線	10210	2.4	100.0	100.0	2	平	10090	<u>千曲市内川340-1</u>	
20300180460	18	一般国道18号	姉捨停車場線	一般国道403号	10210	0.8	100.0	100.0	2	平	10090	千曲市内川340-1	
20300180470	18	一般国道18号	一般国道403号	一般国道403号	10220	0.7	100.0	100.0	2	D	10100	千曲市粟佐1220-2	
20300180480	18	一般国道18号	一般国道403号	長野自動車道	10230	1.3	100.0	100.0	4	平	10100	<u>千曲市粟佐1220-2</u>	
20300180490	18	一般国道18号	長野自動車道	森篠ノ井線	10230	1.1	100.0	100.0	4	平	10100	千曲市粟佐1220-2	
20300180500	18	一般国道18号	森篠ノ井線	千曲市・長野市境	10240	0.4	100.0	100.0	4	平	10100	千曲市粟佐1220-2	
20300180510	18	一般国道18号	千曲市・長野市境	長野上田線	10250	0.8	100.0	100.0	4	平	10100	千曲市粟佐1220-2	
20300180520	18	一般国道18号	長野上田線	清野篠ノ井停車場線	10260	0.5	100.0	100.0	4	平	10100	千曲市粟佐1220-2	
20300180530	18	一般国道18号	清野篠ノ井停車場線	松代篠ノ井線	10260	1.3	100.0	100.0	4	平	10100	千曲市粟佐1220-2	
20300180540	18	一般国道18号	松代篠ノ井線	戸隠篠ノ井線	10260	1.0	100.0	100.0	4	平	10100	千曲市粟佐1220-2	
20300180550	18	一般国道18号	戸隠篠ノ井線	長野真田線	10260	2.4	100.0	100.0	4	平	10100	千曲市粟佐1220-2	
20300180560	18	一般国道18号	長野真田線	川合川中島線	10270	0.4	100.0	100.0	4	平	10100	千曲市粟佐1220-2	
20300180570	18	一般国道18号	川合川中島線	一般国道19号	10270	1.3	100.0	100.0	4	平	10100	千曲市粟佐1220-2	
20300180580	18	一般国道18号	一般国道19号	一般国道117号	10280	0.5	100.0	100.0	4	平	10110	<u>長野市青木島町大塚364</u>	
20300180590	18	一般国道18号	一般国道117号	三才大豆島中御所線	10290	1.9	100.0	100.0	4	D	10120	<u>長野市川合新田3389-1 ※</u>	
20300180600	18	一般国道18号	三才大豆島中御所線	長野菅平線	10300	1.4	100.0	100.0	2	D	10130	<u>長野市稲葉2679-1</u>	
20300180610	18	一般国道18号	長野菅平線	長野須坂インター線	10310	0.6	100.0	100.0	2	D	10140	長野市西和田1丁目35-4	
20300180620	18	一般国道18号	長野須坂インター線	一般国道19号	10310	0.8	100.0	100.0	2	D	10140	長野市西和田1丁目35-4	
20300180630	18	一般国道18号	一般国道19号	一般国道406号	10320	1.0	100.0	100.0	2	D	10140	<u>長野市西和田1丁目35-4</u>	
20300180640	18	一般国道18号	一般国道406号	大豆島東和田線	10320	0.2	100.0	100.0	2	D	10140	長野市西和田1丁目35-4	
20300180650	18	一般国道18号	大豆島東和田線	三才大豆島中御所線	10330	1.0	100.0	100.0	4	D	10150	長野市大字北尾張部704	
20300180660	18	一般国道18号	三才大豆島中御所線	北長野停車場中俣線	10330	1.4	100.0	100.0	4	D	10150	長野市大字北尾張部704	
20300180670	18	一般国道18号	北長野停車場中俣線	柳原停車場線	10330	0.3	100.0	100.0	4	D	10150	長野市大字北尾張部704	
20300180680	18	一般国道18号	柳原停車場線	一般国道18号	10330	0.2	100.0	100.0	4	D	10150	<u>長野市大字北尾張部704</u>	
20300180690	18	一般国道18号	一般国道406号	村山豊野停車場線	10340	4.8	100.0	100.0	2	平	10160	<u>長野市柳原2080-8 ※</u>	
20300180700	18	一般国道18号	村山豊野停車場線	豊野南志賀公園線	10340	1.2	100.0	100.0	2	平	10160	長野市柳原2080-8 ※	
20300180710	18	一般国道18号	豊野南志賀公園線	長野市・小布施町境	10340	0.5	100.0	100.0	2	平	10160	長野市柳原2080-8 ※	
20300180720	18	一般国道18号	長野市・小布施町境	小布施町・長野市境	10350	0.6	100.0	100.0	2	平	10170	<u>上高井郡小布施町小布施2579-3</u>	
20300180730	18	一般国道18号	小布施町・長野市境	一般国道117号	10360	0.9	100.0	100.0	2	平	10170	上高井郡小布施町小布施2579-3	
20300180740	18	一般国道18号	一般国道117号	長野市・飯綱町境	10370	4.8	100.0	100.0	2	山	10180	<u>長野市豊野町蟹沢99-1</u>	
20300180750	18	一般国道18号	長野市・飯綱町境	牟礼永江線	10380	2.2	100.0	100.0	2	山	10180	長野市豊野町蟹沢99-1	
20300180760	18	一般国道18号	牟礼永江線	長野荒瀬原線	10380	0.1	100.0	100.0	2	山	10180	長野市豊野町蟹沢99-1	
20300180770	18	一般国道18号	長野荒瀬原線	牟礼永江線	10380	0.3	100.0	100.0	2	山	10180	長野市豊野町蟹沢99-1	
20300180780	18	一般国道18号	牟礼永江線	飯綱町・信濃町境	10390	4.6	100.0	100.0	2	山	10190	<u>上水内郡飯綱町小玉578</u>	
20300180790	18	一般国道18号	飯綱町・信濃町境	古間停車場線	10400	4.7	100.0	100.0	2	山	10200	<u>上水内郡信濃町古間878-2</u>	
20300180800	18	一般国道18号	古間停車場線	黒姫停車場線	10400	1.6	100.0	100.0	2	山	10200	上水内郡信濃町古間878-2	
20300180810	18	一般国道18号	黒姫停車場線	信濃信州新線	10400	0.6	100.0	100.0	2	山	10200	上水内郡信濃町古間878-2	
20300180820	18	一般国道18号	信濃信州新線	杉野沢黒姫停車場線	10400	0.6	100.0	100.0	2	山	10200	上水内郡信濃町古間878-2	

12・24時間 観測の別	12時間自動車類交通量						24時間自動車類交通量						昼 夜 率	昼 大 間 型 12車 時 混 間 入 率	混 雑 度	旅 単 位 速 度 区 間 番 号 調 査	昼間12時間 平均旅行速度 (時間帯別交通量加算)		指 定 最 高 速 度 (km/h)	管 理 区 分	調 査 実 施 区 分
	上下合計						上下合計										上 り	下 り			
	歩 行 者 類 (人)	自 転 車 類 (台)	動 力 付 二 輪 車 類 (台)	自動車類			歩 行 者 類 (人)	自 転 車 類 (台)	動 力 付 二 輪 車 類 (台)	自動車類											
				小 型 車 (台)	大 型 車 (台)	合 計 (台)				小 型 車 (台)	大 型 車 (台)	合 計 (台)									
24				11170	2078	13248				14872	3440	18312	1.38	15.7	1.23	10360	31.1	32.1	50	国	長国
24				12848	2110	14958				16905	3504	20409	1.36	14.1	1.15	10370	21.0	27.1	50	国	長国
24				12848	2110	14958				16905	3504	20409	1.36	14.1	1.15	10380	36.2	34.0	50	国	長国
24				12848	2110	14958				16905	3504	20409	1.36	14.1	1.15	10390	32.8	32.0	50	国	長国
24				12848	2110	14958				16905	3504	20409	1.36	14.1	1.15	10400	21.2	22.3	50	国	長国
24				13700	1891	15591				17760	3255	21015	1.35	12.1	1.52	10410	21.4	18.1	50	国	長国
24				13700	1891	15591				17760	3255	21015	1.35	12.1	0.40	10420	23.6	36.2	50	国	長国
24				13700	1891	15591				17760	3255	21015	1.35	12.1	0.40	10430	38.0	34.7	50	国	長国
24				13700	1891	15591				17760	3255	21015	1.35	12.1	0.28	10440	31.4	47.4	60	国	長国
24				13700	1891	15591				17760	3255	21015	1.35	12.1	0.43	10440	37.8	47.8	60	国	長国
24				13700	1891	15591				17760	3255	21015	1.35	12.1	0.44	10450	28.9	27.6	60	国	長国
24				13700	1891	15591				17760	3255	21015	1.35	12.1	0.44	10460	35.6	29.8	60	国	長国
24				13700	1891	15591				17760	3255	21015	1.35	12.1	0.44	10470	23.7	25.2	60	国	長国
24				13700	1891	15591				17760	3255	21015	1.35	12.1	0.44	10480	30.7	26.1	60	国	長国
24				13700	1891	15591				17760	3255	21015	1.35	12.1	0.57	10490	12.9	26.9	60	国	長国
24				13700	1891	15591				17760	3255	21015	1.35	12.1	0.57	10500	21.1	22.3	60	国	長国
12				28814	3813	32627				37731	5337	43068	1.32	11.7	0.78	10510	16.4	12.6	60	国	長国
12				36036	3521	39557				45370	4867	50237	1.27	8.9	1.32	10520	28.7	25.9	60	国	長国
24				14457	1450	15907				19667	2255	21922	1.38	9.1	1.57	10530	39.4	14.8	50	国	長国
24				12945	1022	13967				17873	1658	19531	1.40	7.3	1.16	10540	15.5	17.1	50	国	長国
24				12945	1022	13967				17873	1658	19531	1.40	7.3	1.16	10550	13.0	14.5	50	国	長国
24				12945	1022	13967				17873	1658	19531	1.40	7.3	1.13	10560	18.4	16.0	50	国	長国
24				12945	1022	13967				17873	1658	19531	1.40	7.3	1.13	10570	16.7	9.2	50	国	長国
12				16623	1761	18384				22324	2494	24818	1.35	9.6	0.77	10580	22.5	23.2	50	国	長国
12				16623	1761	18384				22324	2494	24818	1.35	9.6	0.77	10590	29.1	27.4	50	国	長国
12				16623	1761	18384				22324	2494	24818	1.35	9.6	0.77	10600	28.8	14.2	50	国	長国
12				16623	1761	18384				22324	2494	24818	1.35	9.6	0.77	10610	25.8	13.1	50	国	長国
12				10666	2453	13119				14713	3522	18235	1.39	18.7	1.10	10620	24.2	31.4	50	国	長国
12				10666	2453	13119				14713	3522	18235	1.39	18.7	1.10	10630	36.7	27.7	50	国	長国
12				10666	2453	13119				14713	3522	18235	1.39	18.7	1.10	10640	25.4	31.7	50	国	長国
24				9010	1555	10565				11593	2142	13735	1.30	14.7	0.85	10640	33.9	40.0	50	国	長国
24				9010	1555	10565				11593	2142	13735	1.30	14.7	0.90	10640	45.4	27.5	50	国	長国
24				4253	869	5122				5263	1170	6433	1.26	17.0	0.67	10650	43.1	43.9	50	国	長国
24				4253	869	5122				5263	1170	6433	1.26	17.0	0.67	10650	51.1	44.3	50	国	長国
24				4253	869	5122				5263	1170	6433	1.26	17.0	0.67	10660	21.2	13.9	50	国	長国
24				4253	869	5122				5263	1170	6433	1.26	17.0	0.67	10670	20.3	25.1	50	国	長国
24				3681	1055	4736				4326	1449	5775	1.22	22.3	0.66	10680	50.3	50.8	50	国	長国
24				5904	1129	7033				6930	1511	8441	1.20	16.1	0.75	10680	50.5	49.9	50	国	長国
24				5904	1129	7033				6930	1511	8441	1.20	16.1	0.75	10690	37.9	39.7	50	国	長国
24				5904	1129	7033				6930	1511	8441	1.20	16.1	0.75	10700	38.8	36.3	50	国	長国
24				5904	1129	7033				6930	1511	8441	1.20	16.1	0.75	10710	35.2	37.0	50	国	長国

道路種別 一般国道 (平日交通量等)

交通基 本調 査区 間 番 号	路線名		起点側接続路線等	終点側接続路線等	道 単 路 位 区 間 調 査 番 号	区 間 延 長 (km)	区間延長(%)		車 線 数	代 表 沿 道 状 況	交 単 通 量 調 査 番 号	交通量観測地点地名	
	路 線 番 号	路 線 名					改 良 済 み 区 間 率 (%)	5.5 m 以 上 区 間 改 良 率 (%)				市 区 丁 目 郡 町 字 村	(下線は実際に観測した地点) (末尾に※は個別調査結果を活用した推定値)
20300180830	18	一般国道18号	杉野沢黒姫停車場線	一般国道18号	10400	0.8	100.0	100.0	2	山	10200	上水内郡信濃町古間878-2	
20300180840	18	一般国道18号	一般国道18号	古間停車場野尻線	10410	1.8	100.0	100.0	2	山	10200	上水内郡信濃町古間878-2	
20300180850	18	一般国道18号	古間停車場野尻線	一般国道18号	10420	2.4	100.0	100.0	2	山	10210	上水内郡信濃町大字野尻1056-1	
20300180870	18	一般国道18号	一般国道18号	旧軽井沢軽井沢停車場線	10430	1.4	100.0	100.0	2	街	10220	北佐久郡軽井沢町長倉3038-3 (中軽井沢 交差点東)	
20300180880	18	一般国道18号	旧軽井沢軽井沢停車場線	下仁田軽井沢線	10430	0.5	100.0	100.0	2	街	10220	北佐久郡軽井沢町長倉3038-3 (中軽井沢 交差点東)	
20300180890	18	一般国道18号	下仁田軽井沢線	一般国道146号	10430	3.6	100.0	100.0	2	街	10220	北佐久郡軽井沢町長倉3038-3 (中軽井沢 交差点東)	
20300180900	18	一般国道18号	一般国道146号	豊昇茂沢中軽井沢停車場線	10430	0.5	100.0	100.0	2	街	10230	北佐久郡軽井沢町長倉3038-3 (中軽井沢 交差点西)	
20300180910	18	一般国道18号	豊昇茂沢中軽井沢停車場線	一般国道18号	10430	1.2	100.0	100.0	2	街	10230	北佐久郡軽井沢町長倉3038-3 (中軽井沢 交差点西)	
20300180930	18	一般国道18号	小諸上田線	小諸上田線	10440	0.3	100.0	100.0	2	街	10240	上田市住吉53-8	
20300180940	18	一般国道18号	小諸上田線	一般国道144号	10440	1.5	100.0	100.0	2	街	10240	上田市住吉53-8	
20300180950	18	一般国道18号	一般国道144号	一般国道18号	10450	5.4	100.0	100.0	2	街	10250	上田市上田1360-1	
20300180960	18	一般国道18号	一般国道18号	一般国道143号	10460	1.6	100.0	100.0	2	平	10260	上田市上塩原171-1	
20300180970	18	一般国道18号	一般国道143号	長野上田線	10470	1.1	100.0	100.0	2	平	10270	上田市小泉2575-2	
20300180980	18	一般国道18号	長野上田線	上田市・坂城町境	10470	1.7	100.0	100.0	2	平	10270	上田市小泉2575-2	
20300180990	18	一般国道18号	上田市・坂城町境		10480	0.4	100.0	100.0	2	平	10270	上田市小泉2575-2	
20300181010	18	一般国道18号	長野上田線	姨捨停車場線	10490	1.0	100.0	100.0	2	平	10280	千曲市稲荷山3847	
20300181020	18	一般国道18号	姨捨停車場線	一般国道403号	10490	1.7	100.0	100.0	2	平	10280	千曲市稲荷山3847	
20300181040	18	一般国道18号	杉野沢黒姫停車場線	上信越自動車道	10500	0.2	100.0	100.0	2	山	10290	上水内郡信濃町柏原1260-11	
20300181050	18	一般国道18号	上信越自動車道	一般国道18号	10500	0.5	100.0	100.0	2	山	10300	上水内郡信濃町野尻1461	
20300181110	18	一般国道18号	三才大豆島中御所線	一般国道18号	10510	2.4	100.0	100.0	2	平	10310	長野市大字柳原1621	
				計または平均		140.7					102		
20300190010	19	一般国道19号	一般国道19号	中津川田立線	11010	0.4	100.0	100.0	2	山	11010	南木曾	
20300190020	19	一般国道19号	中津川田立線	一般国道256号	11010	2.5	100.0	100.0	2	山	11010	南木曾	
20300190025	19	一般国道19号	一般国道256号	上松南木曾線	11020	2.6	100.0	100.0	2	山	11010	南木曾	
20300190030	19	一般国道19号	上松南木曾線	南木曾停車場線	11020	2.0	100.0	100.0	2	山	11010	南木曾	
20300190035	19	一般国道19号	南木曾停車場線	南木曾町道	11020	2.4	100.0	100.0	2	山	11010	南木曾	
20300190040	19	一般国道19号	南木曾町道	南木曾町・大桑村境	11020	1.9	100.0	100.0	2	山	11010	南木曾	
20300190050	19	一般国道19号	南木曾町・大桑村境	野尻停車場線	11030	1.5	100.0	100.0	2	山	11020	上松	
20300190060	19	一般国道19号	野尻停車場線	須原大桑停車場線	11030	4.0	100.0	100.0	2	山	11020	上松	
20300190070	19	一般国道19号	須原大桑停車場線	須原大桑停車場線	11030	0.5	100.0	100.0	2	山	11020	上松	
20300190080	19	一般国道19号	須原大桑停車場線	須原大桑停車場線	11030	0.3	100.0	100.0	2	山	11020	上松	
20300190090	19	一般国道19号	須原大桑停車場線	須原大桑停車場線	11030	2.7	100.0	100.0	2	山	11020	上松	
20300190100	19	一般国道19号	須原大桑停車場線	大桑村・上松町境	11040	3.1	100.0	100.0	2	山	11020	上松	
20300190102	19	一般国道19号	大桑村・上松町境	上松町道	11050	4.2	100.0	100.0	2	山	11020	上松	
20300190104	19	一般国道19号	上松町道	上松町1級町道栄町小野線121	11050	0.9	100.0	100.0	2	山	11020	上松	
20300190110	19	一般国道19号	上松町1級町道栄町小野線121	上松町1級町道広小路見返線120	11050	1.6	100.0	100.0	2	山	11020	上松	
20300190120	19	一般国道19号	上松町1級町道広小路見返線120	上松御岳線	11060	1.6	100.0	100.0	2	山	11020	上松	
20300190125	19	一般国道19号	上松御岳線	木曾町道板敷野線	11060	1.0	100.0	100.0	2	山	11020	上松	
20300190890	19	一般国道19号	木曾町道板敷野線	上松南木曾線	11460	2.0	82.6	82.6	2	山	11020	上松	
20300190870	19	一般国道19号	上松南木曾線	木曾町道板敷野線	11460	0.3	82.6	82.6	2	山	11020	上松	
20300190140	19	一般国道19号	木曾町道板敷野線	開田三岳福島線	11070	1.6	100.0	100.0	2	山	11030	板敷野	

12・24時間 観測の別	12時間自動車類交通量						24時間自動車類交通量						昼 夜 率	昼 大 間 型 12車 時 混 入 率	混 雑 度	旅 単 位 速 度 区 間 番 号 調 査	昼間12時間 平均旅行速度 (時間帯別交通量加重)		指 定 最 高 速 度 (km/h)	管 理 区 分	調 査 実 施 区 分
	上下合計						上下合計										上 り	下 り			
	歩 行 者 類 (人)	自 転 車 類 (台)	動 力 付 二 輪 車 類 (台)	自動車類			歩 行 者 類 (人)	自 転 車 類 (台)	動 力 付 二 輪 車 類 (台)	自動車類											
				小 型 車 (台)	大 型 車 (台)	合 計 (台)				小 型 車 (台)	大 型 車 (台)	合 計 (台)									
24				5904	1129	7033				6930	1511	8441	1.20	16.1	0.75	10720	46.9	41.5	50	国	長国
24				5904	1129	7033				6930	1511	8441	1.20	16.1	0.75	10730	43.6	44.4	50	国	長国
24				3008	890	3898				4122	1544	5666	1.45	22.8	0.76	10740	53.4	54.2	50	国	長国
12	248	33	41	12234	898	13132				15686	2042	17728	1.35	6.8	1.18	10750	30.6	27.7	50	県	佐久
12	248	33	41	12234	898	13132				15686	2042	17728	1.35	6.8	1.18	10760	24.0	19.1	50	県	佐久
12	248	33	41	12234	898	13132				15686	2042	17728	1.35	6.8	1.18	10770	29.5	26.1	50	県	佐久
12	323	37	32	11059	779	11838				14179	1802	15981	1.35	6.6	1.12	10780	13.1	21.4	50	県	佐久
12	323	37	32	11059	779	11838				14179	1802	15981	1.35	6.6	1.12	10790	28.1	41.0	50	県	佐久
24				8155	1206	9361				10223	1876	12099	1.29	12.9	1.15	10800	26.5	20.0	50	国	長国
24				8155	1206	9361				10223	1876	12099	1.29	12.9	1.15	10810	29.6	20.6	50	国	長国
24				13731	1863	15594				16904	2891	19795	1.27	11.9	1.32	10820	32.8	31.8	50	国	長国
24				7076	765	7841				8874	945	9819	1.25	9.8	0.68	10830	23.9	30.2	50	国	長国
12				10568	918	11486				13081	1047	14128	1.23	8.0	1.35	10840	32.1	48.2	50	国	長国
12				10568	918	11486				13081	1047	14128	1.23	8.0	1.35	10850	53.9	49.9	50	国	長国
12				10568	918	11486				13081	1047	14128	1.23	8.0	1.47	10850	43.2	19.2	50	国	長国
12				4949	361	5310				6284	407	6691	1.26	6.8	0.60	10860	35.4	31.9	50	国	長国
12				4949	361	5310				6284	407	6691	1.26	6.8	0.60	10870	43.1	40.7	50	国	長国
24				732	89	821				851	108	959	1.17	10.8	0.16	10880	21.3	16.6	60	国	長国
24				3458	801	4259				4050	1167	5217	1.22	18.8	0.68	10890	23.5	20.5	60	国	長国
24				5545	1626	7171				7201	1980	9181	1.28	22.7	0.69	10900	24.1	31.3	50	国	長国
24				3357	1757	5114				4050	3107	7157	1.40	34.4	1.19	37010	46.3	36.0	50	国	飯国
24				3357	1757	5114				4050	3107	7157	1.40	34.4	1.19	37020	47.3	44.3	50	国	飯国
24				3357	1757	5114				4050	3107	7157	1.40	34.4	1.20	37030	40.3	42.8	50	国	飯国
24				3357	1757	5114				4050	3107	7157	1.40	34.4	1.20	37040	40.4	43.8	50	国	飯国
24				3357	1757	5114				4050	3107	7157	1.40	34.4	1.20	37050	54.3	53.5	50	国	飯国
24				3357	1757	5114				4050	3107	7157	1.40	34.4	1.20	37060	49.0	51.8	50	国	飯国
24				5129	1914	7043				6254	3504	9758	1.39	27.2	1.23	37070	53.1	56.0	50	国	飯国
24				5129	1914	7043				6254	3504	9758	1.39	27.2	1.23	37080	52.9	54.1	50	国	飯国
24				5129	1914	7043				6254	3504	9758	1.39	27.2	1.23	37090	54.4	55.3	50	国	飯国
24				5129	1914	7043				6254	3504	9758	1.39	27.2	1.23	37100	53.3	49.2	50	国	飯国
24				5129	1914	7043				6254	3504	9758	1.39	27.2	1.23	37110	47.2	47.7	50	国	飯国
24				5129	1914	7043				6254	3504	9758	1.39	27.2	1.21	37120	44.8	45.1	50	国	飯国
24				5129	1914	7043				6254	3504	9758	1.39	27.2	1.27	37130	54.7	55.4	50	国	飯国
24				5129	1914	7043				6254	3504	9758	1.39	27.2	1.27	37140	37.7	31.9	50	国	飯国
24				5129	1914	7043				6254	3504	9758	1.39	27.2	1.27	37150	48.7	48.6	50	国	飯国
24				5129	1914	7043				6254	3504	9758	1.39	27.2	1.22	37160	58.7	56.9	50	国	飯国
24				5129	1914	7043				6254	3504	9758	1.39	27.2	1.22	37170	54.2	53.0	50	国	飯国
24				5129	1914	7043				6254	3504	9758	1.39	27.2	1.30	37180	58.1	55.2	50	国	飯国
24				5129	1914	7043				6254	3504	9758	1.39	27.2	1.30	37190	45.5	51.0	50	国	飯国
24				5422	1963	7385				6378	3396	9774	1.32	26.6	1.17	37200	48.0	43.6	50	国	飯国

道路種別 一般国道 (平日交通量等)

交通基 本調 査区 間 番 号	路線名		起点側接続路線等	終点側接続路線等	道 単 路 区 間 状 況 調 査 番 号	区 間 延 長 (km)	区間延長(%)		車 線 数	代 表 沿 道 状 況	交 通 量 調 査 番 号	交通観測地点地名	
	路 線 番 号	路 線 名					改 良 済 み 区 間 率 (%)	5.5 m 以 上 区 間 良 率 (%)				市 区 丁 目 郡 町 字 村	(下線は実際に観測した地点) (末尾に※は個別調査結果を活用した推定値)
20300190150	19	一般国道19号	開田三岳福島線	鳥居本町線	11080	0.6	100.0	100.0	2	山	11030	板敷野	
20300190160	19	一般国道19号	鳥居本町線	木曾福島停車場ヶ岳線	11090	3.2	100.0	100.0	2	山	11030	板敷野	
20300190170	19	一般国道19号	木曾福島停車場ヶ岳線	一般国道361号	11090	0.9	100.0	100.0	2	山	11030	板敷野	
20300190180	19	一般国道19号	一般国道361号	オコシ宮ノ越停車場線	11090	2.7	100.0	100.0	2	山	11040	日義	
20300190190	19	一般国道19号	オコシ宮ノ越停車場線	宮ノ越停車場線	11090	5.1	100.0	100.0	2	山	11040	日義	
20300190200	19	一般国道19号	宮ノ越停車場線	一般国道361号	11090	0.5	100.0	100.0	2	山	11050	吉田洞門南	
20300190210	19	一般国道19号	一般国道361号	木曾町・木祖村境	11090	0.3	100.0	100.0	2	山	11050	吉田洞門南	
20300190220	19	一般国道19号	木曾町・木祖村境	奈川木祖線	11100	3.3	100.0	100.0	2	山	11050	吉田洞門南	
20300190230	19	一般国道19号	奈川木祖線	木祖村・塩尻市境	11100	2.8	100.0	100.0	2	山	11060	藪原登坂	
20300190240	19	一般国道19号	木祖村・塩尻市境	姥神奈良井線	11110	1.8	100.0	100.0	2	山	11060	藪原登坂	
20300190250	19	一般国道19号	姥神奈良井線	奈良井停車場線	11110	2.0	100.0	100.0	2	山	11060	藪原登坂	
20300190260	19	一般国道19号	奈良井停車場線	木曾平沢停車場線	11110	2.9	100.0	100.0	2	山	11060	藪原登坂	
20300190270	19	一般国道19号	木曾平沢停車場線	横川岡谷線	11120	7.4	100.0	100.0	2	山	11070	片平橋	
20300190280	19	一般国道19号	横川岡谷線	本山床尾線	11120	4.5	100.0	100.0	2	山	11070	片平橋	
20300190290	19	一般国道19号	本山床尾線	本山床尾線	11130	2.6	100.0	100.0	2	平	11070	片平橋	
20300190300	19	一般国道19号	本山床尾線	床尾大門線	11130	1.1	100.0	100.0	2	平	11070	片平橋	
20300190310	19	一般国道19号	床尾大門線	御馬越塩尻停車場線	11140	1.3	100.0	100.0	2	D	11080	大門	
20300190320	19	一般国道19号	御馬越塩尻停車場線	一般国道20号	11140	2.5	100.0	100.0	2	D	11080	大門	
20300190330	19	一般国道19号	一般国道20号	塩尻鍋割穂高線	11150	3.0	100.0	100.0	2	D	11090	松本市宮田2-10	
20300190340	19	一般国道19号	塩尻鍋割穂高線	南原広丘停車場線	11150	0.5	100.0	100.0	2	D	11090	松本市宮田2-10	
20300190350	19	一般国道19号	南原広丘停車場線	原洗馬停車場線	11150	0.9	100.0	100.0	2	D	11090	松本市宮田2-10	
20300190360	19	一般国道19号	原洗馬停車場線	松本空港塩尻北インター線	11160	1.3	100.0	100.0	4	D	11090	松本市宮田2-10	
20300190370	19	一般国道19号	松本空港塩尻北インター線	塩尻市・松本市境	11160	0.5	100.0	100.0	4	D	11090	松本市宮田2-10	
20300190380	19	一般国道19号	塩尻市・松本市境	松本市道	11170	0.5	100.0	100.0	2	D	11090	松本市宮田2-10	
20300190390	19	一般国道19号	松本市道	松本環状高家線	11170	0.9	100.0	100.0	2	D	11090	松本市宮田2-10	
20300190400	19	一般国道19号	松本環状高家線	平田新橋線	11180	1.6	100.0	100.0	2	D	11090	松本市宮田2-10	
20300190410	19	一般国道19号	平田新橋線	松本空港線	11190	1.8	100.0	100.0	2	D	11090	松本市宮田2-10	
20300190420	19	一般国道19号	松本空港線	兎川寺鎌田線	11200	1.3	100.0	100.0	2	D	11100	松本市鎌田2丁目7-1	
20300190430	19	一般国道19号	兎川寺鎌田線	一般国道143号	11210	0.9	100.0	100.0	2	D	11110	松本市湊1丁目5-11	
20300190440	19	一般国道19号	一般国道143号	倭北松本停車場線	11210	0.6	100.0	100.0	2	D	11110	松本市湊1丁目5-11	
20300190450	19	一般国道19号	倭北松本停車場線	平田新橋線	11210	1.3	100.0	100.0	2	D	11110	松本市湊1丁目5-11	
20300190460	19	一般国道19号	平田新橋線	一般国道147号	11220	2.1	100.0	100.0	2	平	11110	松本市湊1丁目5-11	
20300190470	19	一般国道19号	一般国道147号	松本市・安曇野市境	11220	2.5	100.0	100.0	2	平	11110	松本市湊1丁目5-11	
20300190480	19	一般国道19号	松本市・安曇野市境	安曇野インター堀金線	11230	1.5	100.0	100.0	2	平	11120	安曇野市明科中川手1147-3	
20300190490	19	一般国道19号	安曇野インター堀金線	安曇野インター堀金線	11240	1.1	100.0	100.0	2	平	11120	安曇野市明科中川手1147-3	
20300190500	19	一般国道19号	安曇野インター堀金線	豊科大天井岳線	11240	1.3	100.0	100.0	2	平	11120	安曇野市明科中川手1147-3	
20300190510	19	一般国道19号	豊科大天井岳線	大町明科線	11240	3.3	100.0	100.0	2	平	11120	安曇野市明科中川手1147-3	
20300190520	19	一般国道19号	大町明科線	矢室明科線	11250	1.3	100.0	100.0	2	街	11130	安曇野市明科中川手4195	
20300190530	19	一般国道19号	矢室明科線	一般国道403号	11250	0.9	100.0	100.0	2	街	11130	安曇野市明科中川手4195	
20300190540	19	一般国道19号	一般国道403号	穂高明科線	11260	1.6	100.0	100.0	2	平	11140	安曇野市明科南陸郷238	
20300190550	19	一般国道19号	穂高明科線	安曇野市・生坂村境	11260	3.2	100.0	100.0	2	平	11140	安曇野市明科南陸郷238	

12・24時間 観測の別	12時間自動車類交通量						24時間自動車類交通量						昼 夜 率	昼 大 間 型 12車 時混 入率	混 雑 度	旅 単 行 位 速 区 間 調 査 号	昼間12時間 平均旅行速度 (時間帯別交通量加重)		指 定 最 高 速 度 (km/h)	管 理 区 分	調 査 実 施 区 分
	上下合計						上下合計										上 り	下 り			
	歩 行 者 類 (人)	自 転 車 類 (台)	動 力 付 二 輪 車 類 (台)	自動車類			歩 行 者 類 (人)	自 転 車 類 (台)	動 力 付 二 輪 車 類 (台)	自動車類											
				小 型 車 (台)	大 型 車 (台)	合 計 (台)				小 型 車 (台)	大 型 車 (台)	合 計 (台)					(km/h)	(km/h)			
24				5422	1963	7385				6378	3396	9774	1.32	26.6	1.13	37210	49.0	51.3	50	国	飯国
24				5422	1963	7385				6378	3396	9774	1.32	26.6	1.20	37220	48.1	48.6	50	国	飯国
24				5422	1963	7385				6378	3396	9774	1.32	26.6	1.20	37230	40.0	29.5	50	国	飯国
24				8371	2198	10569				10118	3796	13914	1.32	20.8	1.44	37240	43.3	44.6	50	国	飯国
24				8371	2198	10569				10118	3796	13914	1.32	20.8	1.44	37250	46.2	41.0	50	国	飯国
12			48	5511	1972	7483				6632	3620	10252	1.37	26.4	1.22	37260	20.4	35.7	50	国	飯国
12			48	5511	1972	7483				6632	3620	10252	1.37	26.4	1.22	37270	29.8	49.6	50	国	飯国
12			48	5511	1972	7483				6632	3620	10252	1.37	26.4	1.18	37280	48.1	45.9	50	国	飯国
12			59	4234	1906	6140				5118	3969	9087	1.48	31.0	1.10	37290	39.4	37.2	50	国	飯国
12			59	4234	1906	6140				5118	3969	9087	1.48	31.0	1.16	37300	52.3	54.9	50	国	飯国
12			59	4234	1906	6140				5118	3969	9087	1.48	31.0	1.16	37310	48.7	48.7	50	国	飯国
12			59	4234	1906	6140				5118	3969	9087	1.48	31.0	1.16	37320	46.1	45.6	50	国	飯国
24				4675	1766	6441				5614	3178	8792	1.37	27.4	1.09	37330	50.9	50.1	50	国	飯国
24				4675	1766	6441				5614	3178	8792	1.37	27.4	1.09	37340	52.4	49.6	50	国	飯国
24				4675	1766	6441				5614	3178	8792	1.37	27.4	0.77	37350	48.6	48.5	50	国	飯国
24				4675	1766	6441				5614	3178	8792	1.37	27.4	0.77	37360	40.9	39.1	50	国	飯国
12			48	9237	2216	11453				11086	4834	15920	1.39	19.3	1.08	37370	38.4	40.4	50	国	飯国
12			48	9237	2216	11453				11086	4834	15920	1.39	19.3	1.08	37380	24.9	20.5	50	国	飯国
24				11734	1144	12878				16408	2018	18426	1.43	8.9	1.16	11010	20.8	21.8	50	国	長国
24				11734	1144	12878				16408	2018	18426	1.43	8.9	1.16	11020	21.3	27.0	50	国	長国
24				11734	1144	12878				16408	2018	18426	1.43	8.9	1.16	11030	32.7	40.6	50	国	長国
24				11734	1144	12878				16408	2018	18426	1.43	8.9	0.35	11040	29.2	34.7	50	国	長国
24				11734	1144	12878				16408	2018	18426	1.43	8.9	0.35	11050	31.7	28.7	50	国	長国
24				11734	1144	12878				16408	2018	18426	1.43	8.9	1.15	11050	30.3	23.8	50	国	長国
24				11734	1144	12878				16408	2018	18426	1.43	8.9	1.15	11060	21.9	19.7	50	国	長国
24				11734	1144	12878				16408	2018	18426	1.43	8.9	1.22	11070	16.0	17.0	50	国	長国
24				11734	1144	12878				16408	2018	18426	1.43	8.9	1.18	11080	19.5	15.0	50	国	長国
24				9350	1206	10556				13592	2121	15713	1.49	11.4	1.63	11090	11.5	13.8	50	国	長国
24				12286	1311	13597				17407	2087	19494	1.43	9.6	1.76	11100	17.1	13.7	50	国	長国
24				12286	1311	13597				17407	2087	19494	1.43	9.6	1.76	11110	12.9	11.1	50	国	長国
24				12286	1311	13597				17407	2087	19494	1.43	9.6	1.23	11120	17.2	29.5	50	国	長国
24				12286	1311	13597				17407	2087	19494	1.43	9.6	0.97	11130	28.6	18.5	50	国	長国
24				12286	1311	13597				17407	2087	19494	1.43	9.6	0.97	11140	32.6	53.4	50	国	長国
24				9834	2099	11933				12647	2468	15115	1.27	17.6	1.10	11150	46.2	33.0	50	国	長国
24				9834	2099	11933				12647	2468	15115	1.27	17.6	1.15	11160	27.1	36.7	50	国	長国
24				9834	2099	11933				12647	2468	15115	1.27	17.6	1.15	11170	27.3	28.2	50	国	長国
24				9834	2099	11933				12647	2468	15115	1.27	17.6	1.15	11180	35.4	33.9	50	国	長国
24				8189	1148	9337				9938	1338	11276	1.21	12.3	1.12	11190	29.3	29.1	40	国	長国
24				8189	1148	9337				9938	1338	11276	1.21	12.3	1.12	11200	38.1	27.3	40	国	長国
12				3753	999	4752				4764	1509	6273	1.32	21.0	0.50	11210	36.4	41.3	50	国	長国
12				3753	999	4752				4764	1509	6273	1.32	21.0	0.50	11220	54.6	55.9	50	国	長国

道路種別 一般国道 (平日交通量等)

交通本調査区間番号	路線名		起点側接続路線等	終点側接続路線等	道路単位状況区間調査番号	区間延長 (km)	区間延長(%)		車線数	代表沿道状況	交通単位調査番号	交通量観測地点地名	
	路線番号	路線名					改良済み区間率 (%)	5.5m以上区間改良率 (%)				市区丁目 郡町村	字
20300190560	19	一般国道19号	安曇野市・生坂村境	下生野明科線	11270	0.3	100.0	100.0	2	山	11140	安曇野市明科南陸郷238	
20300190570	19	一般国道19号	下生野明科線	上生坂信濃松川停車場線	11270	2.8	100.0	100.0	2	山	11140	安曇野市明科南陸郷238	
20300190580	19	一般国道19号	上生坂信濃松川停車場線	大町麻績インター千曲線	11280	5.7	100.0	100.0	2	山	11150	東筑摩郡生坂村東広津12163	
20300190590	19	一般国道19号	大町麻績インター千曲線	大町麻績インター千曲線	11280	0.7	100.0	100.0	2	山	11150	東筑摩郡生坂村東広津12163	
20300190600	19	一般国道19号	大町麻績インター千曲線	生坂村・大町市境	11280	2.8	100.0	100.0	2	山	11150	東筑摩郡生坂村東広津12163	
20300190610	19	一般国道19号	生坂村・大町市境	舟場矢下線	11290	2.8	100.0	100.0	2	山	11160	長野市信州新町日原西1487	
20300190620	19	一般国道19号	舟場矢下線	大町市・長野市境	11290	2.2	100.0	100.0	2	山	11160	長野市信州新町日原西1487	
20300190630	19	一般国道19号	大町市・長野市境	川口大町線	11300	2.2	100.0	100.0	2	山	11160	長野市信州新町日原西1487	
20300190640	19	一般国道19号	川口大町線	岩本里穂刈線	11300	6.1	100.0	100.0	2	山	11160	長野市信州新町日原西1487	
20300190650	19	一般国道19号	岩本里穂刈線	丸子信州新線	11310	1.9	100.0	100.0	2	街	11170	長野市信州新町新町1000	
20300190660	19	一般国道19号	丸子信州新線	信濃信州新線	11310	0.2	100.0	100.0	2	街	11170	長野市信州新町新町1000	
20300190670	19	一般国道19号	信濃信州新線	長野信州新線	11310	1.7	100.0	100.0	2	街	11170	長野市信州新町新町1000	
20300190680	19	一般国道19号	長野信州新線	安庭篠ノ井線	11320	4.8	100.0	100.0	2	山	11170	長野市信州新町新町1000	
20300190690	19	一般国道19号	安庭篠ノ井線	長野大町線	11330	0.5	100.0	100.0	2	平	11170	長野市信州新町新町1000	
20300190700	19	一般国道19号	長野大町線	長野大町線	11340	3.9	100.0	100.0	2	山	11180	長野市信更町安庭1902	
20300190710	19	一般国道19号	長野大町線	戸隠篠ノ井線	11350	1.0	100.0	100.0	2	街	11190	長野市七二会己510	
20300190720	19	一般国道19号	戸隠篠ノ井線	一般国道19号	11360	2.9	100.0	100.0	2	山	11200	長野市篠ノ井山布施7775	
20300190730	19	一般国道19号	一般国道19号	犀口下居返線	11370	1.2	100.0	100.0	2	平	11210	長野市篠ノ井小松原1397-2	
20300190740	19	一般国道19号	犀口下居返線	長野上田線	11380	2.7	100.0	100.0	2	平	11220	長野市川中島町今里596-1	
20300190745	19	一般国道19号	長野上田線	長野真田線	11390	1.5	100.0	100.0	4	D	11220	長野市川中島町今里596-1	
20300190750	19	一般国道19号	長野真田線	市道更北774号	11400	0.1	100.0	100.0	4	D	11220	長野市川中島町今里596-1	
20300190760	19	一般国道19号	市道更北774号	一般国道18号	11410	1.3	100.0	100.0	4	D	11220	長野市川中島町今里596-1	
20300190780	19	一般国道19号	一般国道19号	小松原川中島停車場線	11420	0.3	100.0	100.0	2	D	11230	長野市小松原3287	
20300190790	19	一般国道19号	小松原川中島停車場線	入山小市線	11420	1.4	100.0	100.0	2	D	11230	長野市小松原3287	
20300190800	19	一般国道19号	入山小市線	川中島停車場線	11420	1.4	100.0	100.0	2	D	11230	長野市小松原3287	
20300190810	19	一般国道19号	川中島停車場線	一般国道117号	11430	3.0	100.0	100.0	2	D	11240	長野市大字安茂里1768	
20300190815	19	一般国道19号	一般国道117号	長野停車場線	11440	0.2	100.0	100.0	4	商	11250	長野市中御所岡田町79-5	
20300190820	19	一般国道19号	長野停車場線	長野市道	11440	0.2	100.0	100.0	4	商	11250	長野市中御所岡田町79-5	
20300190825	19	一般国道19号	長野市道	長野菅平線	11445	0.3	100.0	100.0	4	商	11250	長野市中御所岡田町79-5	
20300190830	19	一般国道19号	長野菅平線	長野豊野線	11445	0.4	100.0	100.0	4	商	11250	長野市中御所岡田町79-5	
20300190840	19	一般国道19号	長野豊野線	長野市道	11450	0.5	100.0	100.0	4	商	11260	長野市鶴賀1613	
20300190850	19	一般国道19号	長野市道	一般国道18号	11450	2.9	100.0	100.0	4	商	11260	長野市鶴賀1613	
				計または平均		176.4					93		
20300200010	20	一般国道20号	一般国道20号	北杜富士見線	12010	0.4	100.0	100.0	2	平	12010	諏訪郡富士見町富士見3538-3	
20300200020	20	一般国道20号	北杜富士見線	富士見高原線	12010	0.1	100.0	100.0	2	平	12010	諏訪郡富士見町富士見3538-3	
20300200030	20	一般国道20号	富士見高原線	信濃境停車場線	12010	1.1	100.0	100.0	2	平	12010	諏訪郡富士見町富士見3538-3	
20300200040	20	一般国道20号	信濃境停車場線	乙事富士見線	12010	6.7	100.0	100.0	2	平	12010	諏訪郡富士見町富士見3538-3	
20300200050	20	一般国道20号	乙事富士見線	中新田富士見線	12020	0.3	100.0	100.0	2	山	12020	諏訪郡富士見町富士見3197-1	
20300200060	20	一般国道20号	中新田富士見線	諏訪南インター線	12020	3.7	100.0	100.0	2	山	12020	諏訪郡富士見町富士見3197-1	
20300200070	20	一般国道20号	諏訪南インター線	富士見町・茅野市境	12020	0.1	100.0	100.0	2	山	12020	諏訪郡富士見町富士見3197-1	
20300200080	20	一般国道20号	富士見町・茅野市境	神ノ原青柳停車場線	12030	1.0	100.0	100.0	2	平	12030	茅野市金沢2594	

12・24時間 観測の別	12時間自動車類交通量						24時間自動車類交通量						昼 夜 率	昼大 間型 12車 時混 入率	混 雑 度	旅 単 位 速 度 区 間 番 号	昼間12時間 平均旅行速度 (時間帯別交通量加算)		指 定 最 高 速 度 (km/h)	管 理 区 分	調 査 実 施 区 分
	上下合計						上下合計										上 り	下 り			
	歩 行 者 類 (人)	自 転 車 類 (台)	動 力 付 二 輪 車 類 (台)	自動車類			歩 行 者 類 (人)	自 転 車 類 (台)	動 力 付 二 輪 車 類 (台)	自動車類											
				小 型 車 (台)	大 型 車 (台)	合 計 (台)				小 型 車 (台)	大 型 車 (台)	合 計 (台)					(km/h)	(km/h)			
12				3753	999	4752				4764	1509	6273	1.32	21.0	0.92	11220	53.9	51.4	50	国	長国
12				3753	999	4752				4764	1509	6273	1.32	21.0	0.92	11230	54.8	55.2	50	国	長国
24				1472	515	1987				1765	595	2360	1.19	25.9	0.34	11240	54.3	55.0	50	国	長国
24				1472	515	1987				1765	595	2360	1.19	25.9	0.34	11250	47.1	48.3	50	国	長国
24				1472	515	1987				1765	595	2360	1.19	25.9	0.34	11260	54.6	55.5	50	国	長国
24				2582	725	3307				3010	839	3849	1.16	21.9	0.66	11260	56.7	57.0	50	国	長国
24				2582	725	3307				3010	839	3849	1.16	21.9	0.66	11270	54.7	54.3	50	国	長国
24				2582	725	3307				3010	839	3849	1.16	21.9	0.63	11270	50.9	49.7	50	国	長国
24				2582	725	3307				3010	839	3849	1.16	21.9	0.63	11280	51.6	51.3	50	国	長国
24				3935	735	4670				4580	828	5408	1.16	15.7	0.46	11290	44.2	41.7	50	国	長国
24				3935	735	4670				4580	828	5408	1.16	15.7	0.46	11300	27.1	25.6	50	国	長国
24				3935	735	4670				4580	828	5408	1.16	15.7	0.46	11310	47.9	50.0	50	国	長国
24				3935	735	4670				4580	828	5408	1.16	15.7	0.66	11320	46.9	39.9	50	国	長国
24				3935	735	4670				4580	828	5408	1.16	15.7	0.50	11330	42.6	36.9	50	国	長国
12				5512	1129	6641				6849	2050	8899	1.34	17.0	0.83	11340	54.6	50.5	50	国	長国
12				9395	1541	10936				11462	2536	13998	1.28	14.1	1.12	11350	34.8	17.1	50	国	長国
12				10975	1320	12295				13347	2391	15738	1.28	10.7	1.30	11360	26.7	12.3	50	国	長国
24				4199	1058	5257				5062	1295	6357	1.21	20.1	0.43	11370	14.7	51.2	60	国	長国
24				7735	1527	9262				9606	1778	11384	1.23	16.5	0.84	11380	36.7	38.6	60	国	長国
24				7735	1527	9262				9606	1778	11384	1.23	16.5	0.44	11390	33.0	27.4	60	国	長国
24				7735	1527	9262				9606	1778	11384	1.23	16.5	0.42	11400	16.2	21.1	60	国	長国
24				7735	1527	9262				9606	1778	11384	1.23	16.5	0.35	11410	33.8	25.7	60	国	長国
12				4822	314	5136				5849	366	6215	1.21	6.1	0.66	11420	6.1	34.4	50	国	長国
12				4822	314	5136				5849	366	6215	1.21	6.1	0.66	11430	31.5	43.5	50	国	長国
12				4822	314	5136				5849	366	6215	1.21	6.1	0.66	11440	43.6	40.6	50	国	長国
12				9222	620	9842				11492	712	12204	1.24	6.3	1.59	11450	25.9	22.3	50	国	長国
12				19664	881	20545				24656	1025	25681	1.25	4.3	0.55	11460	15.7	16.9	50	国	長国
12				19664	881	20545				24656	1025	25681	1.25	4.3	0.55	11460	18.4	27.5	50	国	長国
12				19664	881	20545				24656	1025	25681	1.25	4.3	0.64	11470	22.6	20.9	50	国	長国
12				19664	881	20545				24656	1025	25681	1.25	4.3	0.64	11470	21.7	12.7	50	国	長国
12				16384	1144	17528				21374	1412	22786	1.30	6.5	0.93	11480	13.8	16.6	50	国	長国
12				16384	1144	17528				21374	1412	22786	1.30	6.5	0.93	11490	17.2	16.4	50	国	長国
24				3439	1348	4787				4291	2127	6418	1.34	28.2	0.53	12010	45.3	41.5	50	国	長国
24				3439	1348	4787				4291	2127	6418	1.34	28.2	0.53	12020	35.8	35.8	50	国	長国
24				3439	1348	4787				4291	2127	6418	1.34	28.2	0.53	12030	42.4	44.5	50	国	長国
24				3439	1348	4787				4291	2127	6418	1.34	28.2	0.53	12040	48.5	44.8	50	国	長国
12				6007	1402	7409				7550	2452	10002	1.35	18.9	0.88	12050	18.3	22.6	50	国	長国
12				6007	1402	7409				7550	2452	10002	1.35	18.9	0.88	12060	41.1	41.5	50	国	長国
12				6007	1402	7409				7550	2452	10002	1.35	18.9	0.88	12070	29.6	31.9	50	国	長国
24				7823	2248	10071				9915	2998	12913	1.28	22.3	1.44	12070	46.7	49.6	50	国	長国

道路種別 一般国道 (平日交通量等)

交通基 本調 査区 間番 号	路線名		起点側接続路線等	終点側接続路線等	道単 路位 状区 況調 査番 号	区 間 延 長 (km)	区間延長(%)		車 線 数	代 表 沿 道 状 況	交 通 量 調 査 番 号	交通量観測地点地名	
	路 線 番 号	路 線 名					改 良 済 み 区 間 率 (%)	5.5 m 以 上 区 間 良 率 (%)				市 区 丁 目 郡 町 字 村	(下線は実際に観測した地点) (末尾に※は個別調査結果を活用した推定値)
2030020090	20	一般国道20号	神ノ原青柳停車場線	神ノ原青柳停車場線	12040	1.5	100.0	100.0	2	平	12040	茅野市金沢4110-1	
2030020100	20	一般国道20号	神ノ原青柳停車場線	茅野市道5ブロック1168号線	12040	2.4	100.0	100.0	2	平	12040	茅野市金沢4110-1	
20300200370	20	一般国道20号	茅野市道5ブロック1168号線	弘沢茅野線	12050	2.4	100.0	100.0	2	平	12050	茅野市宮川坂6957	
20300200140	20	一般国道20号	弘沢茅野線	岡谷茅野線	12060	0.6	100.0	100.0	2	D	12060	茅野市宮川4449-1	
20300200150	20	一般国道20号	岡谷茅野線	一般国道20号	12070	0.1	100.0	100.0	2	D	12070	諏訪市四賀80	
20300200160	20	一般国道20号	一般国道20号	弘沢茅野線	12070	0.9	100.0	100.0	2	D	12070	諏訪市四賀80	
20300200170	20	一般国道20号	弘沢茅野線	茅野市・諏訪市境	12070	1.6	100.0	100.0	2	D	12070	諏訪市四賀80	
20300200180	20	一般国道20号	茅野市・諏訪市境	神宮寺諏訪線	12080	1.2	100.0	100.0	2	D	12070	諏訪市四賀80	
20300200190	20	一般国道20号	神宮寺諏訪線	諏訪茅野線	12080	0.2	100.0	100.0	2	D	12070	諏訪市四賀80	
20300200200	20	一般国道20号	諏訪茅野線	諏訪辰野線	12080	1.0	100.0	100.0	2	D	12070	諏訪市四賀80	
20300200210	20	一般国道20号	諏訪辰野線	諏訪白樺湖小諸線	12080	1.2	100.0	100.0	2	D	12070	諏訪市四賀80	
20300200220	20	一般国道20号	諏訪白樺湖小諸線	諏訪辰野線	12090	0.6	100.0	100.0	2	D	12080	諏訪郡下諏訪町東豊6366-4	
20300200230	20	一般国道20号	諏訪辰野線	諏訪市・下諏訪町境	12090	2.0	100.0	100.0	2	D	12080	諏訪郡下諏訪町東豊6366-4	
20300200240	20	一般国道20号	諏訪市・下諏訪町境	岡谷下諏訪線	12100	1.3	100.0	100.0	2	D	12080	諏訪郡下諏訪町東豊6366-4	
20300200250	20	一般国道20号	岡谷下諏訪線	一般国道142号	12100	1.5	100.0	100.0	2	D	12080	諏訪郡下諏訪町東豊6366-4	
20300200260	20	一般国道20号	一般国道142号	諏訪大社春宮線	12110	0.5	100.0	100.0	2	D	12090	岡谷市西山1723-41	
20300200270	20	一般国道20号	諏訪大社春宮線	下諏訪町・岡谷市境	12110	0.7	100.0	100.0	2	D	12090	岡谷市西山1723-41	
20300200280	20	一般国道20号	下諏訪町・岡谷市境	下諏訪辰野線	12120	0.8	100.0	100.0	2	D	12090	岡谷市西山1723-41	
20300200290	20	一般国道20号	下諏訪辰野線	一般国道20号	12120	2.7	100.0	100.0	2	D	12090	岡谷市西山1723-41	
20300200300	20	一般国道20号	一般国道20号	楡川岡谷線	12130	0.7	100.0	100.0	2	山	12090	岡谷市西山1723-41	
20300200310	20	一般国道20号	楡川岡谷線	楡川岡谷線	12130	1.1	100.0	100.0	2	山	12090	岡谷市西山1723-41	
20300200320	20	一般国道20号	楡川岡谷線	岡谷市・塩尻市境	12130	1.8	100.0	100.0	2	山	12090	岡谷市西山1723-41	
20300200330	20	一般国道20号	岡谷市・塩尻市境	長野自動車道	12140	6.7	100.0	100.0	2	山	12090	岡谷市西山1723-41	
20300200340	20	一般国道20号	長野自動車道	松本塩尻線	12150	1.4	100.0	100.0	4	山	12090	岡谷市西山1723-41	
20300200350	20	一般国道20号	松本塩尻線	一般国道19号	12160	0.5	100.0	100.0	4	平	12100	塩尻市広丘高出1615-1	
20300200390	20	一般国道20号	一般国道20号	一般国道152号	12170	1.2	100.0	100.0	2	平	12110	茅野市ちの2716-3	
20300200400	20	一般国道20号	一般国道152号	茅野市・諏訪市境	12180	0.5	100.0	100.0	2	平	12120	諏訪市中洲2929-1	
20300200410	20	一般国道20号	茅野市・諏訪市境	中央自動車道西宮線	12190	0.9	31.3	31.3	2	街	12120	諏訪市中洲2929-1	
20300200420	20	一般国道20号	中央自動車道西宮線	神宮寺諏訪線	12190	0.7	31.3	31.3	2	街	12120	諏訪市中洲2929-1	
20300200440	20	一般国道20号	一般国道142号	長野自動車道	12200	2.7	53.3	53.3	2	平	12130	岡谷市長地梨久保2丁目23	
20300200450	20	一般国道20号	長野自動車道	一般国道20号	12200	0.3	53.3	53.3	2	平	12140	岡谷市今井1780-1	
				計または平均		55.1					39		
20301170010	117	一般国道117号	一般国道19号	三才大豆島中御線	13010	1.4	100.0	100.0	4	商	13010	長野市中御所5-9-12(荒木交差点)	
20301170020	117	一般国道117号	三才大豆島中御線	長野上田線	13010	1.4	100.0	100.0	4	商	13020	長野市青木島町青木島856-9	
20301170030	117	一般国道117号	長野上田線	長野真田線	13010	0.6	100.0	100.0	4	商	13030	長野市下氷鉦1-1386	
20301170040	117	一般国道117号	長野真田線	一般国道18号	13020	1.5	100.0	100.0	2	D	13040	長野市下氷鉦1-1386	
20301170060	117	一般国道117号	一般国道18号	中野豊野線	13030	1.4	100.0	100.0	2	平	13050	長野市豊野町大字蟹沢字手子塚1308-1	
20301170070	117	一般国道117号	中野豊野線	長野市・中野市境	13030	1.4	100.0	100.0	2	平	13060		
20301170080	117	一般国道117号	長野市・中野市境	三水中野線	13040	1.7	100.0	100.0	2	街	13070	中野市上今井29-1	
20301170090	117	一般国道117号	三水中野線	南永江替佐停車場線	13040	1.8	100.0	100.0	2	街	13070	中野市上今井29-1	
20301170100	117	一般国道117号	南永江替佐停車場線	豊田中野線	13040	0.3	100.0	100.0	2	街	13070	中野市上今井29-1	

12・24時間 観測の別	12時間自動車類交通量						24時間自動車類交通量						昼 夜 率	昼 大 間 型 12 車 時 間 混 入 率	混 雑 度	旅 単 位 速 度 区 間 調 査 号	昼間12時間 平均旅行速度 (時間帯別交通量加重)		指 定 最 高 速 度 (km/h)	管 理 区 分	調 査 実 施 区 分
	上下合計						上下合計										上 り	下 り			
	歩 行 者 類 (人)	自 転 車 類 (台)	動 力 付 二 輪 車 類 (台)	自動車類			歩 行 者 類 (人)	自 転 車 類 (台)	動 力 付 二 輪 車 類 (台)	自動車類											
				小 型 車 (台)	大 型 車 (台)	合 計 (台)				小 型 車 (台)	大 型 車 (台)	合 計 (台)					(km/h)	(km/h)			
24				9322	2190	11512				11609	2938	14547	1.26	19.0	1.40	12080	42.4	40.9	50	国	長国
24				9322	2190	11512				11609	2938	14547	1.26	19.0	1.40	12090	39.9	41.7	50	国	長国
12				9870	1654	11524				12684	2643	15327	1.33	14.4	1.14	12100	32.7	30.7	50	国	長国
24				11654	1584	13238				15085	2304	17389	1.31	12.0	1.18	12110	19.5	16.8	50	国	長国
12				10338	1005	11343				12975	1431	14406	1.27	8.9	1.02	12120	13.6	23.9	50	国	長国
12				10338	1005	11343				12975	1431	14406	1.27	8.9	1.02	12130	25.3	29.5	50	国	長国
12				10338	1005	11343				12975	1431	14406	1.27	8.9	1.02	12140	30.2	33.1	50	国	長国
12				10338	1005	11343				12975	1431	14406	1.27	8.9	1.47	12140	28.6	30.3	40	国	長国
12				10338	1005	11343				12975	1431	14406	1.27	8.9	1.47	12150	15.1	23.4	40	国	長国
12				10338	1005	11343				12975	1431	14406	1.27	8.9	1.47	12160	21.2	22.5	40	国	長国
12				10338	1005	11343				12975	1431	14406	1.27	8.9	1.47	12170	24.5	19.7	40	国	長国
24				9743	583	10326				12172	769	12941	1.25	5.6	1.60	12180	17.2	21.1	40	国	長国
24				9743	583	10326				12172	769	12941	1.25	5.6	1.60	12190	22.5	25.0	40	国	長国
24				9743	583	10326				12172	769	12941	1.25	5.6	1.31	12190	35.2	30.6	40	国	長国
24				9743	583	10326				12172	769	12941	1.25	5.6	1.31	12200	29.3	21.3	40	国	長国
12				12138	3891	16029				14677	6642	21319	1.33	24.3	2.20	12210	11.9	21.2	40	国	長国
12				12138	3891	16029				14677	6642	21319	1.33	24.3	2.20	12220	19.2	21.6	40	国	長国
12				12138	3891	16029				14677	6642	21319	1.33	24.3	2.13	12220	24.3	17.1	40	国	長国
12				12138	3891	16029				14677	6642	21319	1.33	24.3	2.13	12230	26.9	26.5	40	国	長国
12				12138	3891	16029				14677	6642	21319	1.33	24.3	0.99	12240	40.6	33.6	50	国	長国
12				12138	3891	16029				14677	6642	21319	1.33	24.3	0.99	12250	32.7	40.5	50	国	長国
12				12138	3891	16029				14677	6642	21319	1.33	24.3	0.99	12260	46.3	54.2	50	国	長国
12				12138	3891	16029				14677	6642	21319	1.33	24.3	0.97	12260	52.3	44.9	50	国	長国
12				12138	3891	16029				14677	6642	21319	1.33	24.3	0.66	12270	51.2	38.6	60	国	長国
24				12872	2247	15119				17209	3712	20921	1.38	14.9	0.98	12280	29.5	13.1	60	国	長国
12				8168	1312	9480				10880	1728	12608	1.33	13.8	0.96	12290	22.0	44.1	50	国	長国
24				9139	1569	10708				11416	1892	13308	1.24	14.7	1.22	12300	32.5	21.6	60	国	長国
24				9139	1569	10708				11416	1892	13308	1.24	14.7	1.17	12300	21.7	18.6	50	国	長国
24				9139	1569	10708				11416	1892	13308	1.24	14.7	1.17	12310	20.3	23.4	50	国	長国
12				3776	2367	6143				4677	4230	8907	1.45	38.5	0.79	12320	33.2	39.8	50	国	長国
12				6661	1332	7993				8061	2250	10311	1.29	16.7	0.86	12330	28.1	17.2	50	国	長国
12	219	556	428	27831	1021	28852				36342	4916	41258	1.43	3.5	0.93	13010	28.3	16.2	50	県	長野
24	205	1730	485	28932	1206	30138	336	2177	620	36766	1520	38286	1.27	4.0	1.67	13020	14.3	26.4	50	県	長野
12	973	736	202	15980	972	16952				20496	2559	23055	1.36	5.7	0.81	13030	9.9	28.2	50	県	長野
12	525	257	80	7984	423	8407				10019	910	10929	1.30	5.0	1.03	13040	21.9	16.6	40	県	長野
12	87	32	73	7631	697	8328				9742	1251	10993	1.32	8.4	0.74	13050	35.3	20.7	50	県	長野
0				4300	472	4772				5338	722	6060	1.27	9.9	0.71	13060	41.4	48.1	50	県	長野
12	1	4	75	4904	553	5457				6091	839	6930	1.27	10.1	0.61	13070	49.4	48.4	50	県	北信
12	1	4	75	4904	553	5457				6091	839	6930	1.27	10.1	0.61	13080	41.6	41.2	50	県	北信
12	1	4	75	4904	553	5457				6091	839	6930	1.27	10.1	0.61	13090	30.5	26.7	50	県	北信

道路種別 一般国道 (平日交通量等)

交通本調査区間番号	路線名		起点側接続路線等	終点側接続路線等	道路状況区間調査番号	区間延長 (km)	区間延長(%)		車線数	代表沿道状況	交通本調査区間番号	交通量観測地点地名	
	路線番号	路線名					改良済み区間率 (%)	s.s m济 以み 上区 改開 良率 (%)				市区丁目 郡町村 字 村	(下線は実際に観測した地点) (末尾に※は個別調査結果を活用した推定値)
20301170160	117	一般国道117号	一般国道292号	飯山妙高高原線	13060	1.8	100.0	100.0	2	平	13080	飯山市静間県町123-1	
20301170170	117	一般国道117号	飯山妙高高原線	飯山野沢温泉線	13060	0.6	100.0	100.0	2	平	13080	<u>飯山市静間県町123-1</u>	
20301170180	117	一般国道117号	飯山野沢温泉線	一般国道403号	13060	1.3	100.0	100.0	2	平	13080	飯山市静間県町123-1	
20301170190	117	一般国道117号	一般国道403号	一般国道292号	13070	1.3	100.0	100.0	2	平	13090	<u>飯山市飯山北町2529-1</u>	
20301170200	117	一般国道117号	一般国道292号	上越飯山線	13070	0.4	100.0	100.0	2	平	13090	飯山市飯山北町2529-1	
20301170210	117	一般国道117号	上越飯山線	関沢小沼線	13070	3.6	100.0	100.0	2	平	13090	飯山市飯山北町2529-1	
20301170220	117	一般国道117号	関沢小沼線	柏尾戸狩停車場線	13080	2.0	100.0	100.0	2	平	13100	<u>飯山市瑞穂関沢</u>	
20301170230	117	一般国道117号	柏尾戸狩停車場線	柏尾戸狩停車場線	13080	1.0	100.0	100.0	2	平	13100	飯山市瑞穂関沢	
20301170240	117	一般国道117号	柏尾戸狩停車場線	野沢上境停車場線	13080	2.9	100.0	100.0	2	平	13100	飯山市瑞穂関沢	
20301170250	117	一般国道117号	野沢上境停車場線	野沢上境停車場線	13080	0.3	100.0	100.0	2	平	13100	飯山市瑞穂関沢	
20301170260	117	一般国道117号	野沢上境停車場線	飯山市・野沢温泉村境	13090	0.0	0.0	0.0	2	平	13100	飯山市瑞穂関沢	
20301170270	117	一般国道117号	飯山市・野沢温泉村境	一般国道403号	13100	4.9	100.0	100.0	2	平	13100	飯山市瑞穂関沢	
20301170280	117	一般国道117号	一般国道403号	箕作飯山線	13100	3.7	100.0	100.0	2	平	13110	<u>下高井郡野沢温泉村東大滝38-1</u>	
20301170290	117	一般国道117号	箕作飯山線	野沢温泉村・栄村境	13100	0.5	100.0	100.0	2	平	13110	下高井郡野沢温泉村東大滝38-1	
20301170300	117	一般国道117号	野沢温泉村・栄村境	箕作飯山線	13110	0.3	100.0	100.0	2	平	13110	下高井郡野沢温泉村東大滝38-1	
20301170310	117	一般国道117号	箕作飯山線	箕作飯山線	13110	4.1	100.0	100.0	2	平	13120	下水内郡栄村大字北信州3746-1	
20301170320	117	一般国道117号	箕作飯山線	秋山郷森宮野原停車場線	13120	3.8	100.0	100.0	2	平	13120	下水内郡栄村大字北信州3746-1	
20301170330	117	一般国道117号	秋山郷森宮野原停車場線	一般国道117号	13120	0.7	100.0	100.0	2	平	13120	<u>下水内郡栄村大字北信州3746-1</u>	
20301170390	117	一般国道117号	一般国道117号	南永江替佐停車場線	13125	0.5	100.0	100.0	2	山	13130	中野市永江2155	
20301170400	117	一般国道117号	南永江替佐停車場線	牟礼永江線	13125	2.7	100.0	100.0	2	山	13130	中野市永江2155	
20301170350	117	一般国道117号	牟礼永江線	飯山妙高高原線	13130	0.2	100.0	100.0	2	山	13130	中野市永江2155	
20301170360	117	一般国道117号	飯山妙高高原線	中野市・飯山市境	13135	1.3	100.0	100.0	2	山	13130	<u>中野市永江2155</u>	
20301170370	117	一般国道117号	一般国道292号	計または平均	13140	2.6	100.0	100.0	2	平	13130	中野市永江2155	
20301410010	141	一般国道141号	一般国道141号	梓山海ノ口線	14010	10.8	100.0	97.8	2	平	14010	<u>南佐久郡南牧村大字板橋988-2</u>	
20301410020	141	一般国道141号	梓山海ノ口線	南牧村・小海町境	14010	7.7	100.0	97.8	2	平	14020	<u>南佐久郡南牧村海ノ口1051(南牧村役場)</u>	
20301410030	141	一般国道141号	南牧村・小海町境	松原湖高原線	14020	1.0	100.0	98.9	2	平	14020	南佐久郡南牧村海ノ口1051(南牧村役場)	
20301410040	141	一般国道141号	松原湖高原線	上野小海線	14020	3.9	100.0	98.9	2	平	14030	<u>南佐久郡佐久穂町畑1133-6(清水町交差点南)</u>	
20301410050	141	一般国道141号	上野小海線	小海町・佐久穂町境	14020	4.3	100.0	98.9	2	平	14030	南佐久郡佐久穂町畑1133-6(清水町交差点南)	
20301410060	141	一般国道141号	小海町・佐久穂町境	一般国道299号	14030	0.2	100.0	100.0	2	街	14030	<u>南佐久郡佐久穂町畑1133-6(清水町交差点南)</u>	
20301410070	141	一般国道141号	一般国道299号	上畑八千穂停車場線	14030	0.1	100.0	100.0	2	街	14040	<u>南佐久郡佐久穂町畑1133-6(清水町交差点北)</u>	
20301410080	141	一般国道141号	上畑八千穂停車場線	一般国道299号	14030	3.4	100.0	100.0	2	街	14040	南佐久郡佐久穂町畑1133-6(清水町交差点北)	
20301410090	141	一般国道141号	一般国道299号	大張北岩水線	14030	0.5	100.0	100.0	2	街	14050	佐久市下小田切81-10(城山交差点南)	
20301410100	141	一般国道141号	大張北岩水線	佐久穂町・佐久市境	14030	1.8	100.0	100.0	2	街	14050	佐久市下小田切81-10(城山交差点南)	
20301410110	141	一般国道141号	佐久穂町・佐久市境	上小田切白田停車場線	14040	1.5	100.0	100.0	2	街	14050	<u>佐久市下小田切81-10(城山交差点南)</u>	
20301410120	141	一般国道141号	上小田切白田停車場線	下仁田白田線	14050	0.1	100.0	100.0	4	街	14060	佐久市跡部46-4(跡部交差点南)	
20301410130	141	一般国道141号	下仁田白田線	上小田切白田停車場線	14050	0.2	100.0	100.0	4	街	14060	佐久市跡部46-4(跡部交差点南)	
20301410140	141	一般国道141号	上小田切白田停車場線	百沢白田線	14050	1.4	100.0	100.0	4	街	14060	佐久市跡部46-4(跡部交差点南)	
20301410150	141	一般国道141号	百沢白田線	相浜本町線	14050	2.6	100.0	100.0	4	街	14060	佐久市跡部46-4(跡部交差点南)	
20301410160	141	一般国道141号	相浜本町線	一般国道142号	14050	0.8	100.0	100.0	4	街	14060	<u>佐久市跡部46-4(跡部交差点南)</u>	
20301410170	141	一般国道141号	一般国道142号	小諸中込線	14060	1.4	100.0	100.0	4	平	14070	<u>佐久市跡部46-4(跡部交差点北)</u>	

12・24時間 観測の別	12時間自動車類交通量						24時間自動車類交通量						昼 夜 率	昼 大 間 型 12車 時混 入率	混 雑 度	旅 単 行 速 度 区 間 番 号 調 査	昼間12時間 平均旅行速度 (時間帯別交通量加重)		指 定 最 高 速 度 (km/h)	管 理 区 分	調 査 実 施 区 分
	上下合計						上下合計										上 り	下 り			
	歩 行 者 類 (人)	自 転 車 類 (台)	動 力 付 二 輪 車 類 (台)	自動車類			歩 行 者 類 (人)	自 転 車 類 (台)	動 力 付 二 輪 車 類 (台)	自動車類											
				小 型 車 (台)	大 型 車 (台)	合 計 (台)				小 型 車 (台)	大 型 車 (台)	合 計 (台)									
24	7	17	45	9500	1295	10795	11	23	51	11210	1682	12892	1.19	12.0	0.94	13140	28.7	30.0	50	県	北信
24	7	17	45	9500	1295	10795	11	23	51	11210	1682	12892	1.19	12.0	0.94	13150	30.0	27.5	50	県	北信
24	7	17	45	9500	1295	10795	11	23	51	11210	1682	12892	1.19	12.0	0.94	13160	35.8	34.5	50	県	北信
12	0	4	13	8961	1259	10220				11538	1952	13490	1.32	12.3	0.85	13170	35.4	38.9	60	県	北信
12	0	4	13	8961	1259	10220				11538	1952	13490	1.32	12.3	0.85	13180	35.4	34.8	60	県	北信
12	0	4	13	8961	1259	10220				11538	1952	13490	1.32	12.3	0.85	13190	48.1	47.5	60	県	北信
12	0	9	52	4135	814	4949				5217	1068	6285	1.27	16.4	0.50	13200	49.7	47.1	60	県	北信
12	0	9	52	4135	814	4949				5217	1068	6285	1.27	16.4	0.50	13210	49.2	46.5	60	県	北信
12	0	9	52	4135	814	4949				5217	1068	6285	1.27	16.4	0.50	13220	55.7	57.6	60	県	北信
12	0	9	52	4135	814	4949				5217	1068	6285	1.27	16.4	0.50	13230	56.7	59.0	60	県	北信
12	0	9	52	4135	814	4949				5217	1068	6285	1.27	16.4	0.49	13240	52.1	56.3	60	県	北信
12	0	9	52	4135	814	4949				5217	1068	6285	1.27	16.4	0.50	13240	55.8	56.4	60	県	北信
12	1	6	111	2673	717	3390				3336	868	4204	1.24	21.2	0.38	13250	59.5	60.5	60	県	北信
12	1	6	111	2673	717	3390				3336	868	4204	1.24	21.2	0.38	13260	55.2	53.1	60	県	北信
12	1	6	111	2673	717	3390				3336	868	4204	1.24	21.2	0.40	13260	59.9	56.0	50	県	北信
24				2341	623	2964				2852	885	3737	1.26	21.0	0.67	13270	57.7	58.2	50	県	北信
24				2341	623	2964				2852	885	3737	1.26	21.0	0.67	13280	53.6	53.3	50	県	北信
24				2341	623	2964				2852	885	3737	1.26	21.0	0.67	13290	35.5	42.1	50	県	北信
24				6212	1055	7267				7655	1330	8985	1.24	14.5	0.89	13295	40.2	41.7	50	県	北信
24				6212	1055	7267				7655	1330	8985	1.24	14.5	0.89	13295	58.5	55.6	50	県	北信
24				6212	1055	7267				7655	1330	8985	1.24	14.5	1.09	13300	30.5	20.9	50	県	北信
24				6212	1055	7267				7655	1330	8985	1.24	14.5	0.87	13310	45.0	50.3	50	県	北信
24				6212	1055	7267				7655	1330	8985	1.24	14.5	0.75	13310	52.9	53.6	60	県	北信
12	35	11	162	4091	1287	5378				5266	1564	6830	1.27	23.9	0.59	14010	51.3	50.7	50	県	佐久
12	28	0	189	5067	1424	6491				6539	1769	8308	1.28	21.9	0.79	14020	46.6	45.4	50	県	佐久
12	28	0	189	5067	1424	6491				6539	1769	8308	1.28	21.9	0.82	14020	49.6	47.1	50	県	佐久
24	16	27	147	9736	1734	11470	24	27	154	11520	2321	13841	1.21	15.1	1.24	14030	43.4	43.6	50	県	佐久
24	16	27	147	9736	1734	11470	24	27	154	11520	2321	13841	1.21	15.1	1.24	14040	44.0	43.6	50	県	佐久
24	16	27	147	9736	1734	11470	24	27	154	11520	2321	13841	1.21	15.1	1.48	14040	32.4	18.3	40	県	佐久
24	26	33	89	6868	786	7654	29	33	92	8175	971	9146	1.19	10.3	0.89	14050	25.6	32.3	40	県	佐久
24	26	33	89	6868	786	7654	29	33	92	8175	971	9146	1.19	10.3	0.89	14060	38.7	37.6	40	県	佐久
12	73	63	103	10715	710	11425				13763	1775	15538	1.36	6.2	1.10	14070	22.6	25.4	40	県	佐久
12	73	63	103	10715	710	11425				13763	1775	15538	1.36	6.2	1.10	14080	32.5	34.8	40	県	佐久
12	73	63	103	10715	710	11425				13763	1775	15538	1.36	6.2	1.14	14080	34.8	32.6	40	県	佐久
24	22	130	82	10546	672	11218	31	155	96	12281	765	13046	1.16	6.0	0.54	14090	18.0	29.3	60	県	佐久
24	22	130	82	10546	672	11218	31	155	96	12281	765	13046	1.16	6.0	0.54	14100	27.3	27.2	60	県	佐久
24	22	130	82	10546	672	11218	31	155	96	12281	765	13046	1.16	6.0	0.54	14110	32.8	40.4	60	県	佐久
24	22	130	82	10546	672	11218	31	155	96	12281	765	13046	1.16	6.0	0.54	14120	39.3	39.6	60	県	佐久
24	22	130	82	10546	672	11218	31	155	96	12281	765	13046	1.16	6.0	0.54	14130	36.4	28.2	60	県	佐久
24	21	133	72	10791	591	11382	34	147	87	12607	664	13271	1.17	5.2	0.38	14140	34.6	40.0	50	県	佐久

道路種別 一般国道 (平日交通量等)

交通基 本調 査区 間 番 号	路線名		起点側接続路線等	終点側接続路線等	道 単 路 位 区 況 間 調 査 号	区 間 延 長 (km)	区間延長(%)		車 線 数	代 表 沿 道 状 況	交 通 量 調 査 番 号	交通量観測地点地名	
	路 線 番 号	路 線 名					改 良 済 み 区 間 率 (%)	s.s m 以 上 区 間 良 率 (%)				市 区 丁 目 郡 町 字 村	(下線は実際に観測した地点) (末尾に※は個別調査結果を活用した推定値)
20301410180	141	一般国道141号	小諸中込線	上原猿久保線	14070	1.7	100.0	100.0	4	街	14070	佐久市跡部46-4 (跡部交差点北)	
20301410185	141	一般国道141号	上原猿久保線	塩名田佐久線	14070	1.0	100.0	100.0	4	街	14080	佐久市岩村田1452-9	
20301410190	141	一般国道141号	塩名田佐久線	塩名田佐久線	14070	0.4	100.0	100.0	4	街	14080	佐久市岩村田1452-9	
20301410200	141	一般国道141号	塩名田佐久線	下仁田浅科線	14070	0.4	100.0	100.0	4	街	14080	佐久市岩村田1452-9	
20301410210	141	一般国道141号	下仁田浅科線	中部横断自動車道	14070	2.6	100.0	100.0	4	街	14080	佐久市岩村田1452-9	
20301410220	141	一般国道141号	中部横断自動車道	借宿小諸線	14080	1.4	100.0	100.0	4	街	14090	小諸市御影新田2118	
20301410230	141	一般国道141号	借宿小諸線	借宿小諸線	14090	0.4	100.0	100.0	4	街	14090	小諸市御影新田2118	
20301410240	141	一般国道141号	借宿小諸線	一般国道18号	14100	0.9	100.0	100.0	2	平	14090	小諸市御影新田2118	
20301410260	141	一般国道141号	一般国道18号	借宿小諸線	14110	0.6	100.0	100.0	2	D	14100		
20301410270	141	一般国道141号	借宿小諸線	小諸中込線	14120	0.5	100.0	100.0	2	商	14110	小諸市御幸町2-2-26	
20301410280	141	一般国道141号	小諸中込線	佐久小諸線	14120	0.8	100.0	100.0	2	商	14110	小諸市御幸町2-2-26	
20301410290	141	一般国道141号	佐久小諸線	馬瀬口小諸線	14120	0.2	100.0	100.0	2	商	14110	小諸市御幸町2-2-26	
20301410295	141	一般国道141号	馬瀬口小諸線	諏訪白樺湖小諸線	14120	0.5	100.0	100.0	2	商	14110	小諸市御幸町2-2-26	
20301410300	141	一般国道141号	諏訪白樺湖小諸線	峰ノ茶屋小諸線	14120	0.3	100.0	100.0	2	商	14110	小諸市御幸町2-2-26	
20301410310	141	一般国道141号	峰ノ茶屋小諸線	菱野筒井線	14120	0.2	100.0	100.0	2	商	14110	小諸市御幸町2-2-26	
20301410320	141	一般国道141号	菱野筒井線	小諸市道	14120	0.2	100.0	100.0	2	商	14110	小諸市御幸町2-2-26	
20301410330	141	一般国道141号	小諸市道	小諸上田線	14120	0.5	100.0	100.0	2	商	14110	小諸市御幸町2-2-26	
20301410340	141	一般国道141号	小諸上田線	一般国道18号	14120	1.0	100.0	100.0	2	商	14110	小諸市御幸町2-2-26	
20301410354	141	一般国道141号	一般国道18号	小諸上田線	14130	1.2	100.0	100.0	2	商	14120	上田市踏入2-9-18	
20301410357	141	一般国道141号	小諸上田線	小諸上田線	14130	0.5	100.0	100.0	2	商	14120	上田市踏入2-9-18	
20301410360	141	一般国道141号	小諸上田線	長野上田線	14130	0.3	100.0	100.0	2	商	14120	上田市踏入2-9-18	
20301410370	141	一般国道141号	長野上田線	小諸上田線	14130	0.3	100.0	100.0	2	商	14130	上田市中央2-5 (中央2丁目交差点)	
20301410380	141	一般国道141号	小諸上田線	一般国道18号	14130	0.7	100.0	100.0	2	商	14140	上田市中央3-8-7	
				計または平均		58.3					40		
20301420005	142	一般国道142号	一般国道141号	中部横断自動車道	15010	1.6	100.0	100.0	4	街	15010	佐久市跡部46-4 (跡部交差点西)	
20301420010	142	一般国道142号	中部横断自動車道	佐久小諸線	15020	1.8	100.0	97.7	2	街	15020	佐久市伴野12 (佐久南IC入口付近)	
20301420020	142	一般国道142号	佐久小諸線	相浜本町線	15020	0.9	100.0	97.7	2	街	15020	佐久市伴野12 (佐久南IC入口付近)	
20301420030	142	一般国道142号	相浜本町線	上原猿久保線	15020	1.7	100.0	97.7	2	街	15020	佐久市伴野12 (佐久南IC入口付近)	
20301420040	142	一般国道142号	上原猿久保線	八幡小諸線	15020	1.1	100.0	97.7	2	街	15030	佐久市蓬田515	
20301420050	142	一般国道142号	八幡小諸線	下仁田浅科線	15020	1.3	100.0	97.7	2	街	15030	佐久市蓬田515	
20301420060	142	一般国道142号	下仁田浅科線	百沢白田線	15020	0.4	100.0	97.7	2	街	15030	佐久市蓬田515	
20301420070	142	一般国道142号	百沢白田線	東部望月線	15020	0.4	100.0	97.7	2	街	15030	佐久市蓬田515	
20301420080	142	一般国道142号	東部望月線	雨境望月線	15020	1.9	100.0	97.7	2	街	15040	佐久市協和119-1	
20301420090	142	一般国道142号	雨境望月線	牛鹿望月線	15020	1.5	100.0	97.7	2	街	15040	佐久市協和119-1	
20301420100	142	一般国道142号	牛鹿望月線	佐久市・立科町境	15020	2.3	100.0	97.7	2	街	15050	佐久市茂田井	
20301420110	142	一般国道142号	佐久市・立科町境	牛鹿望月線	15030	0.0	100.0	100.0	2	山	15050	佐久市茂田井	
20301420115	142	一般国道142号	牛鹿望月線	諏訪白樺湖小諸線	15030	1.0	100.0	100.0	2	山	15050	佐久市茂田井	
20301420120	142	一般国道142号	諏訪白樺湖小諸線	諏訪白樺湖小諸線	15030	0.4	100.0	100.0	2	山	15050	佐久市茂田井	
20301420130	142	一般国道142号	諏訪白樺湖小諸線	芦田大屋停車場線	15030	0.7	100.0	100.0	2	山	15050	佐久市茂田井	
20301420140	142	一般国道142号	芦田大屋停車場線	一般国道254号	15030	0.5	100.0	100.0	2	山	15050	佐久市茂田井	
20301420150	142	一般国道142号	一般国道254号	立科町・長和町境	15030	2.3	100.0	100.0	2	山	15060	北佐久郡立科町芦田4111-1 (笠取峠)	

12・24時間 観測の別	12時間自動車類交通量						24時間自動車類交通量						昼 夜 率	昼 大 間 型 12車 時混 入率	混 雑 度	旅 単 行 位 速 区 間 調 査 号	昼間12時間 平均旅行速度 (時間帯別交通量加算)		指 定 最 高 速 度 (km/h)	管 理 区 分	調 査 実 施 区 分
	上下合計						上下合計										上 り	下 り			
	歩 行 者 類 (人)	自 転 車 類 (台)	動 力 付 二 輪 車 類 (台)	自動車類			歩 行 者 類 (人)	自 転 車 類 (台)	動 力 付 二 輪 車 類 (台)	自動車類											
				小 型 車 (台)	大 型 車 (台)	合 計 (台)				小 型 車 (台)	大 型 車 (台)	合 計 (台)									
24	21	133	72	10791	591	11382	34	147	87	12607	664	13271	1.17	5.2	0.46	14150	32.2	29.3	50	県	佐久
24	283	244	118	23360	805	24165	399	308	146	28152	949	29101	1.20	3.3	0.76	14160	34.7	31.4	50	県	佐久
24	283	244	118	23360	805	24165	399	308	146	28152	949	29101	1.20	3.3	0.76	14170	22.7	24.0	50	県	佐久
24	283	244	118	23360	805	24165	399	308	146	28152	949	29101	1.20	3.3	0.76	14180	32.8	18.2	50	県	佐久
24	283	244	118	23360	805	24165	399	308	146	28152	949	29101	1.20	3.3	0.76	14190	22.0	23.8	50	県	佐久
24				10525	2152	12677				12732	2605	15337	1.21	17.0	0.53	14190	24.5	24.6	50	県	佐久
24				10525	2152	12677				12732	2605	15337	1.21	17.0	0.48	14200	30.9	26.3	50	県	佐久
24				10525	2152	12677				12732	2605	15337	1.21	17.0	1.22	14210	36.8	26.4	50	県	佐久
0				12036	1610	13646				15576	2710	18286	1.34	11.8	1.23	14220	21.1	24.6	40	県	佐久
12	143	18	42	11441	541	11982				14582	1474	16056	1.34	4.5	1.05	14230	20.4	29.3	40	県	佐久
12	143	18	42	11441	541	11982				14582	1474	16056	1.34	4.5	1.05	14240	24.2	24.6	40	県	佐久
12	143	18	42	11441	541	11982				14582	1474	16056	1.34	4.5	1.05	14245	26.1	32.3	40	県	佐久
12	143	18	42	11441	541	11982				14582	1474	16056	1.34	4.5	1.05	14250	28.9	25.3	40	県	佐久
12	143	18	42	11441	541	11982				14582	1474	16056	1.34	4.5	1.05	14250	19.2	25.8	40	県	佐久
12	143	18	42	11441	541	11982				14582	1474	16056	1.34	4.5	1.05	14260	21.0	16.6	40	県	佐久
12	143	18	42	11441	541	11982				14582	1474	16056	1.34	4.5	1.05	14270	16.4	16.1	40	県	佐久
12	143	18	42	11441	541	11982				14582	1474	16056	1.34	4.5	1.05	14280	22.0	24.2	40	県	佐久
12	143	18	42	11441	541	11982				14582	1474	16056	1.34	4.5	1.05	14290	23.4	19.0	40	県	佐久
12	484	283	73	9383	459	9842				11877	1114	12991	1.32	4.7	1.26	14300	17.2	22.6	40	県	上田
12	484	283	73	9383	459	9842				11877	1114	12991	1.32	4.7	1.26	14300	19.6	25.7	40	県	上田
12	484	283	73	9383	459	9842				11877	1114	12991	1.32	4.7	1.26	14300	23.0	10.5	40	県	上田
12	1623	501	56	6438	367	6805				8082	765	8847	1.30	5.4	0.66	14310	13.0	11.6	40	県	上田
12	1339	537	92	7431	279	7710				9295	728	10023	1.30	3.6	0.73	14320	17.2	16.5	40	県	上田
24	42	170	124	12304	1657	13961	66	183	139	14288	2244	16532	1.18	11.9	0.53	15010	32.7	34.0	50	県	佐久
12	15	97	148	10556	1452	12008				12612	2398	15010	1.25	12.1	1.12	15020	42.5	40.2	50	県	佐久
12	15	97	148	10556	1452	12008				12612	2398	15010	1.25	12.1	1.12	15030	41.9	40.1	50	県	佐久
12	15	97	148	10556	1452	12008				12612	2398	15010	1.25	12.1	1.12	15040	45.3	44.2	50	県	佐久
12	5	9	158	8752	1610	10362				11368	2310	13678	1.32	15.5	1.01	15050	35.4	37.7	50	県	佐久
12	5	9	158	8752	1610	10362				11368	2310	13678	1.32	15.5	1.01	15060	41.0	35.0	50	県	佐久
12	5	9	158	8752	1610	10362				11368	2310	13678	1.32	15.5	1.01	15070	26.6	25.3	50	県	佐久
12	5	9	158	8752	1610	10362				11368	2310	13678	1.32	15.5	1.01	15080	33.5	41.0	50	県	佐久
12	65	12	146	11709	2024	13733				15353	3187	18540	1.35	14.7	1.21	15090	46.6	41.6	50	県	佐久
12	65	12	146	11709	2024	13733				15353	3187	18540	1.35	14.7	1.21	15100	26.8	26.6	50	県	佐久
24				7490	1768	9258				8834	2803	11637	1.26	19.1	0.91	15110	50.0	51.0	50	県	佐久
24				7490	1768	9258				8834	2803	11637	1.26	19.1	1.08	15110	33.2	28.3	50	県	佐久
24				7490	1768	9258				8834	2803	11637	1.26	19.1	1.08	15120	38.9	36.0	50	県	佐久
24				7490	1768	9258				8834	2803	11637	1.26	19.1	1.08	15120	22.7	23.6	50	県	佐久
24				7490	1768	9258				8834	2803	11637	1.26	19.1	1.08	15130	40.8	38.3	50	県	佐久
24				7490	1768	9258				8834	2803	11637	1.26	19.1	1.08	15140	33.0	34.0	50	県	佐久
12	6	0	49	2361	1251	3612				3068	1411	4479	1.24	34.6	0.84	15150	57.0	54.3	50	県	佐久

道路種別 一般国道 (平日交通量等)

交通基 本調 査区 間 番 号	路線名		起点側接続路線等	終点側接続路線等	道単 路位 状区 況 調 査 番 号	区 間 延 長 (km)	区間延長(%)		車 線 数	代 表 沿 道 状 況	交 通 量 区 間 調 査 番 号	交通量観測地点地名	
	路 線 番 号	路 線 名					改 良 済 み 区 間 率 (%)	s.s m 以 上 区 間 良 率 (%)				市 区 丁 目 郡 町 字 村	(下線は実際に観測した地点) (末尾に※は個別調査結果を活用した推定値)
20301420160	142	一般国道142号	立科町・長和町境	一般国道152号	15040	4.3	100.0	100.0	2	山	15070	小県郡長和町長久保2033-1(長久保交差点)	
20301420170	142	一般国道142号	一般国道152号	一般国道152号	15050	1.2	100.0	100.0	2	平	15080	小県郡長和町長久保2033-1(長久保交差点)	
20301420180	142	一般国道142号	一般国道152号	美ヶ原和田線	15060	5.3	100.0	100.0	2	平	15090	小県郡長和町和田241-1	
20301420190	142	一般国道142号	美ヶ原和田線	松本和田線	15070	3.7	100.0	100.0	2	平	15100		
20301420200	142	一般国道142号	松本和田線	一般国道142号	15080	2.3	100.0	100.0	3	山	15100		
20301420210	142	一般国道142号	一般国道142号	男女倉長門線	15090	1.7	100.0	100.0	3	山	15120		
20301420220	142	一般国道142号	男女倉長門線	長和町・下諏訪町境	15100	3.1	100.0	100.0	2	山	15130	小県郡長和町和田5309-191(新和田トンネル有料道路 料金所)	
20301420230	142	一般国道142号	長和町・下諏訪町境	一般国道142号	15110	1.5	100.0	100.0	2	山	15130	小県郡長和町和田5309-191(新和田トンネル有料道路 料金所)	
20301420240	142	一般国道142号	一般国道142号	一般国道142号	15110	6.9	100.0	100.0	2	山	15130	小県郡長和町和田5309-191(新和田トンネル有料道路 料金所)	
20301420250	142	一般国道142号	一般国道142号	一般国道142号	15110	0.9	100.0	100.0	2	山	15130	小県郡長和町和田5309-191(新和田トンネル有料道路 料金所)	
20301420260	142	一般国道142号	一般国道142号	下諏訪町・岡谷市境	15110	1.7	100.0	100.0	2	山	15130	小県郡長和町和田5309-191(新和田トンネル有料道路 料金所)	
20301420270	142	一般国道142号	下諏訪町・岡谷市境	一般国道20号	15120	0.7	100.0	100.0	2	山	15130	小県郡長和町和田5309-191(新和田トンネル有料道路 料金所)	
20301420290	142	一般国道142号	一般国道142号	霧ヶ峰東餅屋線	15130	6.1	100.0	86.9	2	山	15140	小県郡長和町和田5332-1	
20301420300	142	一般国道142号	霧ヶ峰東餅屋線	長和町・下諏訪町境	15140	0.6	100.0	100.0	2	山	15140	小県郡長和町和田5332-1	
20301420310	142	一般国道142号	長和町・下諏訪町境	一般国道142号	15150	2.9	0.0	0.0	1	山	15150	諏訪郡下諏訪町桶橋	
20301420330	142	一般国道142号	一般国道142号	八島高原線	15160	0.1	95.2	92.9	2	街	15160		
20301420340	142	一般国道142号	一般国道142号	一般国道142号	15160	0.7	95.2	92.9	2	街	15160		
20301420350	142	一般国道142号	一般国道142号	一般国道20号	15160	3.4	95.2	92.9	2	街	15160		
20301420370	142	一般国道142号	一般国道142号	一般国道142号	15170	0.1	100.0	100.0	2	平	15160		
				計または平均		67.0					36		
20301430010	143	一般国道143号	一般国道19号	平田新橋線	16010	0.8	100.0	100.0	4	商	16010	松本市湊1丁目2-10	
20301430020	143	一般国道143号	平田新橋線	平田新橋線	16020	0.6	100.0	100.0	4	商	16020	松本市深志1098	
20301430030	143	一般国道143号	平田新橋線	松本塩尻線	16020	0.4	100.0	100.0	4	商	16020	松本市深志1098	
20301430040	143	一般国道143号	松本塩尻線	松本和田線	16030	0.9	100.0	100.0	2	商	16030	松本市旭2丁目-11-11	
20301430050	143	一般国道143号	松本和田線	浅間河添線	16030	1.9	100.0	100.0	2	商	16030	松本市旭2丁目-11-11	
20301430060	143	一般国道143号	浅間河添線	惣社岡田線	16040	1.4	100.0	100.0	2	平	16040		
20301430070	143	一般国道143号	惣社岡田線	惣社岡田線	16040	0.9	100.0	100.0	2	平	16040		
20301430080	143	一般国道143号	惣社岡田線	松本市道	16040	0.7	100.0	100.0	2	平	16040		
20301430090	143	一般国道143号	松本市道	松本市・安曇野市境	16050	2.2	100.0	100.0	2	平	16050		
20301430100	143	一般国道143号	松本市・安曇野市境	安曇野インター堀金線	16060	0.7	100.0	100.0	2	平	16060	安曇野市豊科田沢	
20301430110	143	一般国道143号	安曇野インター堀金線	安曇野市・松本市境	16060	2.1	100.0	100.0	2	平	16070		
20301430120	143	一般国道143号	安曇野市・松本市境	矢室明科線	16070	1.9	100.0	100.0	2	平	16080	松本市刈谷原町	
20301430130	143	一般国道143号	矢室明科線	下奈良本豊科線	16080	0.3	100.0	100.0	2	山	16090		
20301430140	143	一般国道143号	下奈良本豊科線	一般国道143号	16080	5.9	100.0	100.0	2	山	16090		
20301430150	143	一般国道143号	一般国道143号	一般国道143号	16080	2.0	100.0	100.0	2	山	16090		
20301430160	143	一般国道143号	一般国道143号	松本市・筑北村境	16080	3.2	100.0	100.0	2	山	16090		
20301430170	143	一般国道143号	松本市・筑北村境	河鹿沢西条停車場線	16090	2.6	100.0	100.0	2	山	16090		
20301430180	143	一般国道143号	河鹿沢西条停車場線	筑北村・青木村境	16090	1.5	100.0	100.0	2	山	16090		
20301430190	143	一般国道143号	筑北村・青木村境	丸子信州新線	16100	6.9	100.0	85.5	2	山	16100		
20301430200	143	一般国道143号	丸子信州新線	田沢中挟線	16110	3.6	98.5	98.5	2	平	16110	小県郡青木村田沢120-5(青木交差点)	
20301430210	143	一般国道143号	田沢中挟線	丸子信州新線	16110	0.6	98.5	98.5	2	平	16110	小県郡青木村田沢120-5(青木交差点)	

12・24時間 観測の別	12時間自動車類交通量						24時間自動車類交通量						昼 夜 率	昼 大 間 型 12車 時混 間入 率	混 雑 度	旅 単 行 位 速 度 区 間 調 査 号	昼間12時間 平均旅行速度 (時間帯別交通量加重)		指 定 最 高 速 度 (km/h)	管 理 区 分	調 査 実 施 区 分
	上下合計						上下合計										上 り	下 り			
	歩 行 者 類 (人)	自 転 車 類 (台)	動 力 付 二 輪 車 類 (台)	自動車類			歩 行 者 類 (人)	自 転 車 類 (台)	動 力 付 二 輪 車 類 (台)	自動車類											
				小 型 車 (台)	大 型 車 (台)	合 計 (台)				小 型 車 (台)	大 型 車 (台)	合 計 (台)					(km/h)	(km/h)			
24	2	0	51	2342	1232	3574	2	0	55	2817	2097	4914	1.37	34.5	0.94	15160	41.0	39.0	50	県	上田
24	0	1	129	6298	1883	8181	0	1	136	7448	3011	10459	1.28	23.0	0.77	15170	41.8	33.6	50	県	上田
24	24	4	47	4823	1093	5916	26	4	53	5901	2064	7965	1.35	18.5	0.59	15180	43.8	44.1	50	県	上田
0				3445	2129	5574				4708	2427	7135	1.28	38.2	0.74	15190	49.3	48.5	50	県	上田
0				3445	2129	5574				4708	2427	7135	1.28	38.2	0.28	15200	56.0	54.6	50	県	上田
0				3576	2210	5786				4887	2519	7406	1.28	38.2	0.47	15210	50.9	52.3	50	県	上田
12		1	23	1979	1407	3386				2622	1543	4165	1.23	41.6	0.88	15220	50.3	47.5	50	公	公社
12		1	23	1979	1407	3386				2622	1543	4165	1.23	41.6	0.88	15220	56.4	60.1	50	公	公社
12		1	23	1979	1407	3386				2622	1543	4165	1.23	41.6	0.88	15220	53.6	52.5	50	公	公社
12		1	23	1979	1407	3386				2622	1543	4165	1.23	41.6	0.88	15220	56.6	56.6	50	公	公社
12		1	23	1979	1407	3386				2622	1543	4165	1.23	41.6	0.88	15220	62.4	58.0	50	公	公社
12		1	23	1979	1407	3386				2622	1543	4165	1.23	41.6	0.89	15220	29.8	14.4	50	公	公社
12	2	0	17	289	43	332				334	48	382	1.15	13.0	0.05	15230	31.8	32.6	50	県	上田
12	2	0	17	289	43	332				334	48	382	1.15	13.0	0.05	15240	45.4	27.6	50	県	上田
24				398	58	456				462	83	545	1.20	12.7	0.30	15250	31.7	34.1	30	県	諏訪
0				3089	305	3394				3756	453	4209	1.24	9.0	0.38	15260	22.3	46.8	50	県	諏訪
0				3089	305	3394				3756	453	4209	1.24	9.0	0.38	15260	39.1	43.2	50	県	諏訪
0				3089	305	3394				3756	453	4209	1.24	9.0	0.38	15260	26.0	27.2	50	県	諏訪
0				3089	305	3394				3756	453	4209	1.24	9.0	0.29	15260	20.1	30.0	50	県	諏訪
12	357	678	131	11750	560	12310				14943	1552	16495	1.34	4.5	1.11	16010	12.9	11.3	40	県	松本
12	4215	1204	90	6571	920	7491				8378	1360	9738	1.30	12.3	0.40	16020	9.0	8.9	40	県	松本
12	4215	1204	90	6571	920	7491				8378	1360	9738	1.30	12.3	0.40	16030	7.9	14.6	40	県	松本
24	886	1127	144	10664	212	10876	1062	1316	191	12595	272	12867	1.18	1.9	1.00	16040	14.1	16.6	40	県	松本
24	886	1127	144	10664	212	10876	1062	1316	191	12595	272	12867	1.18	1.9	1.00	16050	17.7	17.2	40	県	松本
0				8072	488	8560				10251	620	10871	1.27	5.7	1.10	16060	20.1	28.1	40	県	松本
0				8072	488	8560				10251	620	10871	1.27	5.7	1.10	16070	28.6	37.6	40	県	松本
0				8072	488	8560				10251	620	10871	1.27	5.7	1.10	16080	49.1	45.5	40	県	松本
0				10997	665	11662				13998	1512	15510	1.33	5.7	0.54	16090	48.2	50.6	50	県	松本
24				8728	355	9083				10566	418	10984	1.21	3.9	1.12	16090	41.5	32.2	50	県	松本
0				4469	300	4769				5507	550	6057	1.27	6.3	1.00	16090	47.5	51.6	50	県	松本
24				3602	152	3754				4434	185	4619	1.23	4.0	0.62	16090	50.1	49.1	40	県	松本
0				4305	289	4594				5275	513	5788	1.26	6.3	0.90	16100	22.8	26.6	50	県	松本
0				4305	289	4594				5275	513	5788	1.26	6.3	0.90	16110	53.6	53.9	50	県	松本
0				4305	289	4594				5275	513	5788	1.26	6.3	0.90	16120	56.1	38.8	50	県	松本
0				4305	289	4594				5275	513	5788	1.26	6.3	0.90	16130	33.0	27.3	50	県	松本
0				4305	289	4594				5275	513	5788	1.26	6.3	1.00	16130	32.9	29.2	30	県	松本
0				4305	289	4594				5275	513	5788	1.26	6.3	1.00	16140	29.7	30.7	30	県	松本
0				253	22	275				280	25	305	1.11	8.0	0.06	16150	40.0	39.1	50	県	上田
12	65	5	27	2616	102	2718				3234	245	3479	1.28	3.8	0.29	16160	55.0	56.4	50	県	上田
12	65	5	27	2616	102	2718				3234	245	3479	1.28	3.8	0.29	16170	39.3	37.1	50	県	上田

道路種別 一般国道 (平日交通量等)

交通基 本調 査区 間 番 号	路線名		起点側接続路線等	終点側接続路線等	道 路 区 間 調 査 番 号	区 間 延 長 (km)	区間延長(%)		車 線 数	代 表 沿 道 状 況	交 通 量 調 査 番 号	交通量観測地点地名	
	路 線 番 号	路 線 名					改 良 済 み 区 間 率 (%)	5.5 m 以 上 区 間 改 良 率 (%)				市 区 丁 目 郡 町 字 村	(下線は実際に観測した地点) (末尾に※は個別調査結果を活用した推定値)
20301430220	143	一般国道143号	丸子信州新線	青木村・上田市境	16110	2.5	98.5	98.5	2	平	16115	小県郡青木村田沢120-5 (青木交差点)	
20301430230	143	一般国道143号	青木村・上田市境	塩田仁古田線	16120	1.8	100.0	77.8	2	街	16120		
20301430240	143	一般国道143号	塩田仁古田線	真田新田線	16130	1.5	100.0	100.0	2	街	16130	上田市小泉191-2	
20301430250	143	一般国道143号	真田新田線	上田丸子線	16130	2.1	100.0	100.0	2	街	16130	上田市小泉191-2	
20301430280	143	一般国道143号	一般国道143号	一般国道143号	16140	3.2	0.0	0.0	1	山	16150		
20301430300	143	一般国道143号	一般国道143号	上田市道	16150	1.7	100.0	100.0	4	街	16160	上田市下之条464	
20301430310	143	一般国道143号	上田市道	一般国道18号	16150	0.2	100.0	100.0	4	街	16170	上田市下之条1037-1	
				計または平均		54.1					28		
20301440010	144	一般国道144号	一般国道144号	菅平高原線	17010	1.9	100.0	100.0	3	山	17010	上田市真田町長1283-8 (菅平口交差点)	
20301440020	144	一般国道144号	菅平高原線	一般国道406号	17015	3.6	100.0	100.0	2	山	17013	上田市真田町長1283-8 (菅平口交差点)	
20301440030	144	一般国道144号	一般国道406号	真田東部線	17015	3.9	100.0	100.0	2	山	17017	上田市真田町長2355-1 (横沢交差点)	
20301440040	144	一般国道144号	真田東部線	矢沢真田線	17020	2.5	100.0	100.0	2	平	17020	上田市真田町長2355-1 (横沢交差点)	
20301440050	144	一般国道144号	矢沢真田線	長野真田線	17020	1.6	100.0	100.0	2	平	17030	上田市真田町長6122-1 (荒井交差点)	
20301440060	144	一般国道144号	長野真田線	下原大屋停車場線	17030	2.4	100.0	100.0	2	街	17040	上田市真田町長6122-1 (荒井交差点)	
20301440070	144	一般国道144号	下原大屋停車場線	住吉上田線	17040	2.0	100.0	100.0	2	街	17050	上田市上野1967-1	
20301440080	144	一般国道144号	住吉上田線	上信越自動車道	17050	0.1	100.0	100.0	4	街	17060		
20301440090	144	一般国道144号	上信越自動車道	一般国道18号	17050	0.9	100.0	100.0	4	街	17070	上田市住吉70-12	
20301440100	144	一般国道144号	一般国道18号	一般国道18号	17060	1.1	100.0	100.0	2	商	17080	上田市住吉108-1	
				計または平均		20.0					10		
20301460010	146	一般国道146号	一般国道146号	一般国道18号	18010	11.9	100.0	100.0	2	山	18010	北佐久郡軽井沢町長倉3038-3 (中軽井沢交差点北)	
				計または平均		11.9					1		
20301470010	147	一般国道147号	長野大町線	一般国道148号	19010	0.4	100.0	100.0	2	街	19010	大町市大町2967-15	
20301470020	147	一般国道147号	一般国道148号	有明大町線	19020	1.2	100.0	100.0	4	街	19010	大町市大町2967-15	
20301470030	147	一般国道147号	有明大町線	大町明科線	19020	1.0	100.0	100.0	4	街	19010	大町市大町2967-15	
20301470040	147	一般国道147号	大町明科線	有明大町線	19030	2.0	100.0	100.0	4	平	19010	大町市大町2967-15	
20301470050	147	一般国道147号	有明大町線	大平大峰香掛線	19040	4.0	100.0	100.0	2	平	19020	大町市常盤須沼3823	
20301470060	147	一般国道147号	大平大峰香掛線	大町市・松川村境	19040	1.1	100.0	100.0	2	平	19020	大町市常盤須沼3823	
20301470070	147	一般国道147号	大町市・松川村境	矢地赤芝線	19050	1.3	100.0	100.0	2	平	19025	北安曇郡松川村緑町7022-23	
20301470080	147	一般国道147号	矢地赤芝線	上生坂信濃松川停車場線	19050	0.4	100.0	100.0	2	平	19025	北安曇郡松川村緑町7022-23	
20301470090	147	一般国道147号	上生坂信濃松川停車場線	松川村・安曇野市境	19050	4.0	100.0	100.0	2	平	19030	北安曇郡松川村細野5808	
20301470100	147	一般国道147号	松川村・安曇野市境	原木戸安曇追分停車場線	19060	1.6	100.0	100.0	2	街	19040		
20301470110	147	一般国道147号	原木戸安曇追分停車場線	原木戸安曇追分停車場線	19060	0.2	100.0	100.0	2	街	19040		
20301470120	147	一般国道147号	原木戸安曇追分停車場線	下木戸有明停車場線	19060	1.0	100.0	100.0	2	街	19040		
20301470130	147	一般国道147号	下木戸有明停車場線	塩尻鍋割穂高線	19060	0.5	100.0	100.0	2	街	19040		
20301470140	147	一般国道147号	塩尻鍋割穂高線	穂高明科線	19060	1.6	100.0	100.0	2	街	19040		
20301470150	147	一般国道147号	穂高明科線	柏矢町田沢停車場線	19070	2.5	100.0	100.0	2	街	19050		
20301470160	147	一般国道147号	柏矢町田沢停車場線	豊科大天井岳線	19070	1.6	100.0	100.0	2	街	19050		
20301470170	147	一般国道147号	豊科大天井岳線	豊科大天井岳線	19080	0.9	100.0	100.0	2	商	19060	安曇野市豊科4837 (豊科駅入口交差点)	
20301470180	147	一般国道147号	豊科大天井岳線	安曇野インター堀金線	19080	0.7	100.0	100.0	2	商	19060	安曇野市豊科4837 (豊科駅入口交差点)	
20301470190	147	一般国道147号	安曇野インター堀金線	梓橋田沢停車場線	19090	1.3	100.0	100.0	2	D	19070		
20301470270	147	一般国道147号	梓橋田沢停車場線	梓橋田沢停車場線	19100	1.3	100.0	100.0	2	平	19080	安曇野市豊科下鳥羽1635	

12・24時間 観測の別	12時間自動車類交通量						24時間自動車類交通量						昼 夜 率	昼 大 間 型 12 車 時 混 間 入 率	混 雑 度	旅 単 位 速 度 区 間 調 査 号	昼間12時間 平均旅行速度 (時間帯別交通量加重)		指 定 最 高 速 度 (km/h)	管 理 区 分	調 査 実 施 区 分
	上下合計						上下合計										上 り	下 り			
	歩 行 者 類 (人)	自 転 車 類 (台)	動 力 付 二 輪 車 類 (台)	自動車類			歩 行 者 類 (人)	自 転 車 類 (台)	動 力 付 二 輪 車 類 (台)	自動車類											
				小 型 車 (台)	大 型 車 (台)	合 計 (台)				小 型 車 (台)	大 型 車 (台)	合 計 (台)									
12	52	5	35	5017	156	5173				6193	428	6621	1.28	3.0	0.48	16180	37.3	39.2	50	県	上田
0				5019	337	5356				6237	619	6856	1.28	6.3	0.75	16180	40.9	40.0	50	県	上田
24	84	53	34	9029	697	9726	93	66	44	11202	813	12015	1.24	7.2	0.93	16190	37.1	34.0	40	県	上田
24	84	53	34	9029	697	9726	93	66	44	11202	813	12015	1.24	7.2	0.93	16200	26.4	23.8	40	県	上田
0				1028	69	1097				1238	100	1338	1.22	6.3	0.75	16220	38.6	28.3	30	県	松本
12	14	108	59	15717	1563	17280				20271	3057	23328	1.35	9.0	0.58	16230	28.4	29.5	60	県	上田
24	20	97	90	16649	1730	18379	27	126	107	20979	2094	23073	1.26	9.4	0.75	16240	17.2	14.5	60	県	上田
12	0	1	42	1850	320	2170				2233	414	2647	1.22	14.7	0.12	17010	46.6	42.4	50	県	上田
12	16	1	43	1807	311	2118				2183	401	2584	1.22	14.7	0.33	17013	42.1	41.5	50	県	上田
12	2	0	45	4403	474	4877				5467	727	6194	1.27	9.7	0.57	17017	50.4	51.1	50	県	上田
12	6	0	36	3631	263	3894				4419	449	4868	1.25	6.8	0.46	17020	48.2	48.4	50	県	上田
12	53	6	53	6885	468	7353				8665	894	9559	1.30	6.4	0.67	17030	44.2	42.5	50	県	上田
12	142	20	53	7864	587	8451				9907	1079	10986	1.30	6.9	0.78	17040	31.9	34.5	50	県	上田
24	44	31	61	9504	466	9970	46	37	73	11473	546	12019	1.21	4.7	1.11	17050	33.6	36.8	50	県	上田
0				14425	1323	15748				18559	2701	21260	1.35	8.4	0.70	17060	15.5	26.1	60	県	上田
24	93	120	92	14759	637	15396	128	156	109	18169	868	19037	1.24	4.1	0.53	17070	31.0	22.4	60	県	上田
24	107	68	55	9284	369	9653	145	86	68	11306	508	11814	1.22	3.8	0.71	17080	18.4	20.9	40	県	上田
12	150	85	10	4727	445	5172				5858	710	6568	1.27	8.6	1.09	18010	28.1	29.9	50	県	佐久
24	56	27	12	9717	657	10374	63	29	19	11225	792	12017	1.16	6.3	0.96	19010	19.7	16.8	40	県	大町
24	56	27	12	9717	657	10374	63	29	19	11225	792	12017	1.16	6.3	0.54	19020	36.5	39.4	50	県	大町
24	56	27	12	9717	657	10374	63	29	19	11225	792	12017	1.16	6.3	0.54	19030	30.0	24.1	50	県	大町
24	56	27	12	9717	657	10374	63	29	19	11225	792	12017	1.16	6.3	0.52	19040	32.0	31.8	50	県	大町
12	18	3	8	6841	401	7242				8588	827	9415	1.30	5.5	0.64	19050	38.6	40.6	50	県	大町
12	18	3	8	6841	401	7242				8588	827	9415	1.30	5.5	0.64	19050	48.8	49.6	50	県	大町
12	18	3	8	6841	401	7242				8588	827	9415	1.30	5.5	0.66	19050	46.1	45.2	50	県	大町
12	18	3	8	6841	401	7242				8588	827	9415	1.30	5.5	0.66	19050	26.5	25.3	50	県	大町
12	1	7	18	5477	551	6028				6866	669	7535	1.25	9.1	0.71	19060	42.8	43.1	50	県	大町
0				7861	388	8249				9858	866	10724	1.30	4.7	0.95	19070	28.8	31.5	50	県	安曇野
0				7861	388	8249				9858	866	10724	1.30	4.7	0.95	19080	25.1	32.4	50	県	安曇野
0				7861	388	8249				9858	866	10724	1.30	4.7	0.95	19090	41.3	40.9	50	県	安曇野
0				7861	388	8249				9858	866	10724	1.30	4.7	0.95	19100	37.1	34.1	50	県	安曇野
0				7861	388	8249				9858	866	10724	1.30	4.7	0.95	19110	40.8	38.4	50	県	安曇野
0				11717	2232	13949				15331	3361	18692	1.34	16.0	1.40	19120	26.8	26.4	50	県	安曇野
0				11717	2232	13949				15331	3361	18692	1.34	16.0	1.40	19130	35.2	34.5	50	県	安曇野
24	87	52	73	10633	502	11135	96	58	91	13137	609	13746	1.23	4.5	1.09	19140	27.8	18.9	40	県	安曇野
24	87	52	73	10633	502	11135	96	58	91	13137	609	13746	1.23	4.5	1.09	19150	15.2	18.1	40	県	安曇野
0				11941	655	12596				15163	1590	16753	1.33	5.2	1.63	19160	20.5	24.7	40	県	安曇野
24	41	28	65	7453	593	8046	47	28	77	9126	698	9824	1.22	7.4	0.64	19170	31.8	31.2	40	県	安曇野

道路種別 一般国道 (平日交通量等)

交通基 本調 査区 間 番 号	路線名		起点側接続路線等	終点側接続路線等	道単 路位 区 況 間 調 査 号	区 間 延 長 (km)	区間延長(%)		車 線 数	代 表 沿 道 状 況	交 通 量 調 査 番 号	交通量観測地点地名	
	路 線 番 号	路 線 名					改 良 済 み 区 間 率 (%)	5.5 m 以 上 区 間 改 良 率 (%)				市 区 丁 目 郡 町 字 村	(下線は実際に観測した地点) (末尾に※は個別調査結果を活用した推定値)
20301470275	147	一般国道147号	梓橋田沢停車場線	安曇野市道	19100	1.5	100.0	100.0	2	平	19090	安曇野市豊科高家2287-7(あづみ野産業団地交差点)	
20301470280	147	一般国道147号	安曇野市道	安曇野市・松本市境	19100	0.3	100.0	100.0	2	平	19100	安曇野市豊科高家2287-7(あづみ野産業団地交差点)	
20301470285	147	一般国道147号	安曇野市・松本市境	松本環状高家線	19110	0.4	100.0	100.0	2	平	19110		
20301470290	147	一般国道147号	松本環状高家線	一般国道19号	19110	0.6	100.0	100.0	2	平	19110		
				計または平均		31.4					24		
20301480010	148	一般国道148号	一般国道147号	扇沢大町線	20010	0.8	100.0	100.0	4	街	20010	大町市大町1955	
20301480020	148	一般国道148号	扇沢大町線	長野大町線	20010	0.3	100.0	100.0	4	街	20010	大町市大町1955	
20301480060	148	一般国道148号	長野大町線	白馬岳大町線	20020	1.7	100.0	100.0	2	平	20020	大町市平10353-20	
20301480070	148	一般国道148号	白馬岳大町線	小島信濃木崎停車場線	20020	2.2	100.0	100.0	2	平	20020	大町市平10353-20	
20301480080	148	一般国道148号	小島信濃木崎停車場線	青具築場停車場線	20020	5.5	100.0	100.0	2	平	20020	大町市平10353-20	
20301480090	148	一般国道148号	青具築場停車場線	大町市・白馬村境	20020	3.3	100.0	100.0	2	平	20020	大町市平10353-20	
20301480100	148	一般国道148号	大町市・白馬村境	白馬美麻線	20040	7.0	100.0	100.0	2	平	20020	大町市平10353-20	
20301480110	148	一般国道148号	白馬美麻線	白馬岳線	20040	2.3	100.0	100.0	2	平	20030	北安曇郡白馬村北城265	
20301480120	148	一般国道148号	白馬岳線	一般国道406号	20040	0.3	100.0	100.0	2	平	20030	北安曇郡白馬村北城265	
20301480130	148	一般国道148号	一般国道406号	千国北城線	20040	2.0	100.0	100.0	2	平	20040	北安曇郡白馬村北城12785	
20301480140	148	一般国道148号	千国北城線	白馬村・小谷村境	20040	3.3	100.0	100.0	2	平	20040	北安曇郡白馬村北城12785	
20301480150	148	一般国道148号	白馬村・小谷村境	千国北城線	20050	3.3	97.7	97.1	2	平	20040	北安曇郡白馬村北城12785	
20301480160	148	一般国道148号	千国北城線	奉納中土停車場線	20050	4.3	97.7	97.1	2	平	20050	北安曇郡小谷村千国乙6734	
20301480170	148	一般国道148号	奉納中土停車場線	川尻小谷糸魚川線	20050	1.8	97.7	97.1	2	平	20050	北安曇郡小谷村千国乙6734	
20301480180	148	一般国道148号	川尻小谷糸魚川線	一般国道148号	20050	7.8	97.7	97.1	2	平	20060	北安曇郡小谷村大字北小谷字湯原	
				計または平均		45.9					15		
20301510010	151	一般国道151号	飯田南木曾線	一般国道256号	21010	0.2	100.0	100.0	2	商	21010	飯田市中央通り3丁目54	
20301510020	151	一般国道151号	一般国道256号	伊那生田飯田線	21010	1.7	100.0	100.0	2	商	21020	飯田市東中央通り5丁目72	
20301510030	151	一般国道151号	伊那生田飯田線	一般国道153号	21010	0.6	100.0	100.0	2	商	21020	飯田市東中央通り5丁目72	
20301510040	151	一般国道151号	一般国道153号	伊那八幡停車場線	21020	1.0	100.0	100.0	2	商	21030	飯田市八幡町2152-8	
20301510050	151	一般国道151号	伊那八幡停車場線	一般国道256号	21020	0.2	100.0	100.0	2	商	21030	飯田市八幡町2152-8	
20301510060	151	一般国道151号	一般国道256号	米川飯田線	21030	1.9	100.0	100.0	2	商	21040	飯田市松尾代田1516-1	
20301510070	151	一般国道151号	米川飯田線	駄科大瀬木線	21040	0.7	100.0	100.0	2	平	21040	飯田市松尾代田1516-1	
20301510080	151	一般国道151号	駄科大瀬木線	時又中村線	21040	2.5	100.0	100.0	2	平	21050	飯田市上川路932-1	
20301510090	151	一般国道151号	時又中村線	飯田市道	21050	1.5	100.0	100.0	2	街	21050	飯田市上川路932-1	
20301510100	151	一般国道151号	飯田市道	天竜峡停車場線	21050	0.8	100.0	100.0	2	街	21050	飯田市上川路932-1	
20301510110	151	一般国道151号	天竜峡停車場線	上川路大畑線	21050	0.6	100.0	100.0	2	街	21050	飯田市上川路932-1	
20301510120	151	一般国道151号	上川路大畑線	一般国道474号	21050	0.6	100.0	100.0	2	街	21060	下伊那郡下條村陸沢4388-3	
20301510130	151	一般国道151号	一般国道474号	飯田市・下條村境	21060	1.7	100.0	100.0	2	平	21060	下伊那郡下條村陸沢4388-3	
20301510140	151	一般国道151号	飯田市・下條村境	天竜公園阿智線	21070	2.3	100.0	100.0	2	平	21060	下伊那郡下條村陸沢4388-3	
20301510150	151	一般国道151号	天竜公園阿智線	天竜公園阿智線	21080	0.4	100.0	100.0	2	山	21060	下伊那郡下條村陸沢4388-3	
20301510160	151	一般国道151号	天竜公園阿智線	下条米川飯田線	21080	2.7	100.0	100.0	2	山	21070	下伊那郡下條村陽阜753-1	
20301510170	151	一般国道151号	下条米川飯田線	下條村・阿南町境	21090	1.8	100.0	100.0	2	山	21070	下伊那郡下條村陽阜753-1	
20301510180	151	一般国道151号	下條村・阿南町境	栗野門島停車場線	21100	2.3	100.0	100.0	2	山	21070	下伊那郡下條村陽阜753-1	
20301510190	151	一般国道151号	栗野門島停車場線	温田停車場早稲田線	21100	5.1	100.0	100.0	2	山	21070	下伊那郡下條村陽阜753-1	
20301510200	151	一般国道151号	温田停車場早稲田線	阿南根羽線	21110	4.5	100.0	100.0	2	平	21080		

12・24時間 観測の別	12時間自動車類交通量						24時間自動車類交通量						昼 夜 率	昼 大 間 型 12車 時混 間入 率	混 雑 度	旅 単 行 速 区 間 調 査 番 号	昼間12時間 平均旅行速度 (時間帯別交通量加算)		指 定 最 高 速 度 (km/h)	管 理 区 分	調 査 実 施 区 分
	上下合計						上下合計										上 り	下 り			
	歩 行 者 類 (人)	自 転 車 類 (台)	動 力 付 二 輪 車 類 (台)	自 動 車 類		合 計 (台)	歩 行 者 類 (人)	自 転 車 類 (台)	動 力 付 二 輪 車 類 (台)	自 動 車 類		合 計 (台)									
				小 型 車 (台)	大 型 車 (台)					小 型 車 (台)	大 型 車 (台)										
12	8	54	88	9379	979	10358				12102	1156	13258	1.28	9.5	0.87	19180	32.0	29.8	40	県	安曇野
12	7	59	107	10782	1247	12029				13945	1452	15397	1.28	10.4	1.14	19190	19.9	20.0	40	県	安曇野
																19200	34.7	22.7	60	県	松本
																19210	25.2	21.3	60	県	松本
12	9	13	116	5778	476	6254				7242	826	8068	1.29	7.6	0.31	20010	41.6	32.6	50	県	大町
12	9	13	116	5778	476	6254				7242	826	8068	1.29	7.6	0.31	20010	26.7	23.1	50	県	大町
12	9	13	116	5778	476	6254				7290	840	8130	1.30	7.6	0.55	20020	47.5	51.1	50	県	大町
12	9	13	116	5778	476	6254				7290	840	8130	1.30	7.6	0.55	20020	32.6	31.9	50	県	大町
12	9	13	116	5778	476	6254				7290	840	8130	1.30	7.6	0.55	20020	55.5	55.7	50	県	大町
12	9	13	116	5778	476	6254				7290	840	8130	1.30	7.6	0.55	20020	53.5	52.6	50	県	大町
12	9	13	116	5778	476	6254				7290	840	8130	1.30	7.6	0.56	20020	46.7	47.6	50	県	大町
12	11	24	29	6114	1336	7450				8002	1832	9834	1.32	17.9	0.68	20030	45.0	34.8	50	県	大町
12	11	24	29	6114	1336	7450				8002	1832	9834	1.32	17.9	0.68	20030	14.2	25.1	50	県	大町
12	15	16	139	3826	1375	5201				5082	1679	6761	1.30	26.4	0.58	20040	37.9	40.1	50	県	大町
12	15	16	139	3826	1375	5201				5082	1679	6761	1.30	26.4	0.58	20050	54.3	57.4	50	県	大町
12	15	16	139	3826	1375	5201				5082	1679	6761	1.30	26.4	0.56	20050	56.0	56.1	50	県	大町
12	48	2	55	3531	1134	4665				4593	1378	5971	1.28	24.3	0.57	20050	49.8	50.0	50	県	大町
12	48	2	55	3531	1134	4665				4593	1378	5971	1.28	24.3	0.57	20050	55.8	54.7	50	県	大町
24				1295	1035	2330				1569	1451	3020	1.30	44.4	0.36	20050	54.1	56.1	50	県	大町
12	317	8	19	1925	143	2068				2297	226	2523	1.22	6.9	0.25	21010	9.0	11.8	40	県	飯田
12	53	15	66	4523	160	4683				5547	400	5947	1.27	3.4	0.56	21020	21.1	22.6	40	県	飯田
12	53	15	66	4523	160	4683				5547	400	5947	1.27	3.4	0.56	21020	18.2	22.1	40	県	飯田
12	71	5	89	10047	870	10917				12803	1607	14410	1.32	8.0	1.22	21030	23.9	23.4	40	県	飯田
12	71	5	89	10047	870	10917				12803	1607	14410	1.32	8.0	1.22	21030	15.1	13.3	40	県	飯田
12	84	22	81	10183	876	11059				13033	1675	14708	1.33	7.9	1.54	21040	24.2	25.0	40	県	飯田
12	84	22	81	10183	876	11059				13033	1675	14708	1.33	7.9	0.94	21050	24.7	28.4	50	県	飯田
12	6	0	23	4089	241	4330				4968	445	5413	1.25	5.6	0.57	21050	29.2	29.6	50	県	飯田
12	6	0	23	4089	241	4330				4968	445	5413	1.25	5.6	0.63	21050	47.3	42.9	50	県	飯田
12	6	0	23	4089	241	4330				4968	445	5413	1.25	5.6	0.63	21050	49.6	44.9	50	県	飯田
12	6	0	23	4089	241	4330				4968	445	5413	1.25	5.6	0.63	21050	37.0	24.0	50	県	飯田
12	0	1	47	7650	560	8210				9592	671	10263	1.25	6.8	1.36	21060	27.0	32.1	50	県	飯田
12	0	1	47	7650	560	8210				9592	671	10263	1.25	6.8	0.98	21070	46.0	49.7	50	県	飯田
12	0	1	47	7650	560	8210				9592	671	10263	1.25	6.8	1.13	21070	49.3	45.9	50	県	飯田
12	0	1	47	7650	560	8210				9592	671	10263	1.25	6.8	1.27	21070	35.2	29.1	50	県	飯田
12	147	2	40	6963	479	7442				8761	914	9675	1.30	6.4	1.10	21080	39.1	36.9	50	県	飯田
12	147	2	40	6963	479	7442				8761	914	9675	1.30	6.4	1.13	21080	49.2	48.1	50	県	飯田
12	147	2	40	6963	479	7442				8761	914	9675	1.30	6.4	0.95	21080	54.1	54.7	50	県	飯田
12	147	2	40	6963	479	7442				8761	914	9675	1.30	6.4	0.95	21080	44.0	38.4	50	県	飯田
0				1919	245	2164				2306	334	2640	1.22	11.3	0.39	21080	42.9	46.1	50	県	飯田

道路種別 一般国道 (平日交通量等)

交通基 本調 査区 間 番 号	路線名		起点側接続路線等	終点側接続路線等	道 単 路 位 区 況 間 調 番 号	区 間 延 長 (km)	区間延長(%)		車 線 数	代 表 沿 道 状 況	交 通 量 区 間 調 番 号	交通量観測地点地名	
	路 線 番 号	路 線 名					改 良 済 み 区 間 率 (%)	5.5 m 以 上 区 間 改 良 率 (%)				市 区 丁 目 郡 町 字 村	(下線は実際に観測した地点) (末尾に※は個別調査結果を活用した推定値)
20301510210	151	一般国道151号	阿南根羽線	一般国道418号	21110	8.4	100.0	100.0	2	平	21080		
20301510220	151	一般国道151号	一般国道418号	一般国道418号	21120	0.3	19.4	19.4	2	山	21080		
20301510225	151	一般国道151号	一般国道418号	一般国道151号	21120	3.3	19.4	19.4	2	山	21090		
20301510280	151	一般国道151号	一般国道151号	阿南東栄線	21125	0.4	23.1	23.1	2	山	21090		
20301510300	151	一般国道151号	阿南東栄線	阿南町道	21125	0.3	23.1	23.1	2	山	21090		
20301510310	151	一般国道151号	阿南町道	一般国道151号	21125	0.6	23.1	23.1	2	山	21090		
20301510230	151	一般国道151号	一般国道151号	阿南東栄線	21130	0.5	100.0	100.0	2	山	21090		
				計または平均		46.9					27		
20301520010	152	一般国道152号	一般国道18号	大屋停車場田沢線	22010	0.5	100.0	100.0	2	街	22010	上田市大屋468-1	
20301520020	152	一般国道152号	大屋停車場田沢線	芦田大屋停車場線	22010	0.6	100.0	100.0	2	街	22020	上田市塩川石井2904-1(石井交差点)	
20301520030	152	一般国道152号	芦田大屋停車場線	上田塩川線	22020	0.3	100.0	100.0	2	D	22030	上田市中丸子1749-3	
20301520040	152	一般国道152号	上田塩川線	南原長瀬線	22020	1.7	100.0	100.0	2	D	22030	上田市中丸子1749-3	
20301520050	152	一般国道152号	南原長瀬線	丸子東部インター線	22020	1.5	100.0	100.0	2	D	22030	上田市中丸子1749-3	
20301520060	152	一般国道152号	丸子東部インター線	別所丸子線	22020	0.8	100.0	100.0	2	D	22030	上田市中丸子1749-3	
20301520070	152	一般国道152号	別所丸子線	丸子北御牧東部線	22030	1.1	100.0	100.0	2	街	22040	上田市腰越1523	
20301520080	152	一般国道152号	丸子北御牧東部線	一般国道254号	22030	2.9	100.0	100.0	2	街	22040	上田市腰越1523	
20301520090	152	一般国道152号	一般国道254号	美ヶ原公園沖線	22030	0.4	100.0	100.0	2	街	22050		
20301520100	152	一般国道152号	美ヶ原公園沖線	上田市・長和町境	22040	1.2	100.0	100.0	2	街	22060		
20301520110	152	一般国道152号	上田市・長和町境	一般国道254号	22050	1.8	100.0	100.0	2	平	22070	小県郡長和町古町426-3	
20301520120	152	一般国道152号	一般国道254号	一般国道142号	22060	3.4	100.0	100.0	2	平	22080	小県郡長和町長久保2033-1(長久保交差点)	
20301520140	152	一般国道152号	一般国道142号	男女倉長門線	22070	12.1	100.0	100.0	2	山	22090	小県郡長和町大門787	
20301520150	152	一般国道152号	男女倉長門線	諏訪白樺湖小諸線	22070	4.2	100.0	100.0	2	山	22090	小県郡長和町大門787	
20301520160	152	一般国道152号	諏訪白樺湖小諸線	諏訪白樺湖小諸線	22080	0.4	98.0	98.0	2	山	22100	茅野市北山柏原2797	
20301520170	152	一般国道152号	諏訪白樺湖小諸線	富士見原茅野線	22080	9.2	98.0	98.0	2	山	22100	茅野市北山柏原2797	
20301520180	152	一般国道152号	富士見原茅野線	諏訪茅野線	22080	0.2	98.0	98.0	2	山	22100	茅野市北山柏原2797	
20301520190	152	一般国道152号	諏訪茅野線	茅野停車場八ヶ峰公園線	22090	0.8	100.0	87.5	2	街	22110	茅野市北山4340-1	
20301520200	152	一般国道152号	茅野停車場八ヶ峰公園線	一般国道299号	22090	1.5	100.0	87.5	2	街	22120	茅野市北山芹ヶ沢6571	
20301520210	152	一般国道152号	一般国道299号	渋ノ湯堀線	22090	0.6	100.0	87.5	2	街	22130		
20301520220	152	一般国道152号	渋ノ湯堀線	茅野北杜菰崎線	22090	0.7	100.0	87.5	2	街	22130		
20301520230	152	一般国道152号	茅野北杜菰崎線	茅野停車場八ヶ峰公園線	22090	3.6	100.0	87.5	2	街	22140	茅野市豊平5203-1	
20301520240	152	一般国道152号	茅野停車場八ヶ峰公園線	一般国道20号	22100	3.5	100.0	100.0	2	商	22150	茅野市本町東10-58	
20301520250	152	一般国道152号	一般国道20号	岡谷茅野線	22100	0.5	100.0	100.0	2	商	22160	茅野市ちの2617-4	
20301520260	152	一般国道152号	岡谷茅野線	岡谷茅野線	22100	0.6	100.0	100.0	2	商	22160	茅野市ちの2617-4	
20301520270	152	一般国道152号	岡谷茅野線	茅野市・伊那市境	22110	7.7	98.7	94.8	2	山	22165		
20301520280	152	一般国道152号	茅野市・伊那市境	中山松倉線	22120	5.7	96.1	93.4	2	山	22170	伊那市高遠町東高遠100	
20301520290	152	一般国道152号	中山松倉線	伊那市道	22120	10.9	96.1	93.4	2	山	22170	伊那市高遠町東高遠100	
20301520300	152	一般国道152号	伊那市道	一般国道361号	22120	1.5	96.1	93.4	2	山	22170	伊那市高遠町東高遠100	
20301520310	152	一般国道152号	一般国道361号	芝平高遠線	22130	0.2	100.0	100.0	2	平	22180		
20301520320	152	一般国道152号	芝平高遠線	沢渡高遠線	22130	0.4	100.0	100.0	2	平	22180		
20301520330	152	一般国道152号	沢渡高遠線	芝平高遠線	22140	2.5	86.5	77.5	2	平	22190	伊那市高遠町西高遠721-3(小原交差点)	
20301520340	152	一般国道152号	芝平高遠線	芝平高遠線	22140	0.9	86.5	77.5	2	平	22190	伊那市高遠町西高遠721-3(小原交差点)	

12・24時間 観測の別	12時間自動車類交通量						24時間自動車類交通量						昼 夜 率	昼 大 間 型 12 車 時 混 入 率	混 雑 度	旅 単 位 速 度 区 間 番 号 調 査	昼間12時間 平均旅行速度 (時間帯別交通量加算)		指 定 最 高 速 度 (km/h)	管 理 区 分	調 査 実 施 区 分
	上下合計						上下合計										上 り	下 り			
	歩 行 者 類 (人)	自 転 車 類 (台)	動 力 付 二 輪 車 類 (台)	自動車類			歩 行 者 類 (人)	自 転 車 類 (台)	動 力 付 二 輪 車 類 (台)	自動車類											
				小 型 車 (台)	大 型 車 (台)	合 計 (台)				小 型 車 (台)	大 型 車 (台)	合 計 (台)									
0				1919	245	2164				2306	334	2640	1.22	11.3	0.39	21080	48.7	49.1	50	県	飯田
0				1919	245	2164				2306	334	2640	1.22	11.3	0.39	21080	37.1	31.2	50	県	飯田
0				661	142	803				798	158	956	1.19	17.7	0.16	21080	39.6	37.7	50	県	飯田
0				661	142	803				798	158	956	1.19	17.7	0.17	21080	57.4	54.0	40	県	飯田
0				661	142	803				798	158	956	1.19	17.7	0.17	21080	45.6	44.9	40	県	飯田
0				661	142	803				798	158	956	1.19	17.7	0.17	21080	50.9	53.5	40	県	飯田
0				661	142	803				798	158	956	1.19	17.7	0.17	21080			50	県	飯田
24	116	60	96	11832	1101	12933	150	78	119	14883	1362	16245	1.26	8.5	1.41	22010	14.3	12.8	40	県	上田
24	75	102	88	11026	993	12019	104	119	109	13875	1271	15146	1.26	8.3	1.32	22020	22.7	21.6	40	県	上田
12	92	53	57	10159	831	10990				12927	1580	14507	1.32	7.6	1.03	22030	21.0	19.8	50	県	上田
12	92	53	57	10159	831	10990				12927	1580	14507	1.32	7.6	1.03	22040	24.0	31.5	50	県	上田
12	92	53	57	10159	831	10990				12927	1580	14507	1.32	7.6	1.03	22050	27.5	27.5	50	県	上田
12	92	53	57	10159	831	10990				12927	1580	14507	1.32	7.6	1.03	22060	20.4	21.5	50	県	上田
12	67	47	70	9587	242	9829				12072	902	12974	1.32	2.5	1.06	22070	24.9	24.3	40	県	上田
12	67	47	70	9587	242	9829				12072	902	12974	1.32	2.5	1.06	22080	38.2	37.2	40	県	上田
0				10631	1505	12136				13743	2398	16141	1.33	12.4	1.11	22090	32.3	31.0	40	県	上田
0				7066	1561	8627				8279	1987	10266	1.19	18.1	0.85	22100	38.5	40.9	50	県	上田
24	17	4	63	6864	1246	8110	20	5	68	8026	1655	9681	1.19	15.4	0.75	22100	41.6	38.8	50	県	上田
24	0	0	82	4182	813	4995	2	0	87	4893	1132	6025	1.21	16.3	0.46	22110	48.6	47.0	50	県	上田
12	2	1	29	2056	318	2374				2478	418	2896	1.22	13.4	0.41	22120	51.8	51.1	60	県	上田
12	2	1	29	2056	318	2374				2478	418	2896	1.22	13.4	0.41	22130	45.1	42.0	60	県	上田
12	3	1	59	3055	404	3459				3755	569	4324	1.25	11.7	0.62	22130	25.7	36.2	50	県	諏訪
12	3	1	59	3055	404	3459				3755	569	4324	1.25	11.7	0.62	22140	41.8	43.2	50	県	諏訪
12	3	1	59	3055	404	3459				3755	569	4324	1.25	11.7	0.62	22140	40.7	37.8	50	県	諏訪
12	72	12	188	2726	431	3157				3324	559	3883	1.23	13.7	0.34	22150	39.2	36.6	50	県	諏訪
12	25	7	102	3467	204	3671				4211	378	4589	1.25	5.6	0.49	22160	30.4	27.3	50	県	諏訪
0				9974	728	10702				12680	1447	14127	1.32	6.8	1.19	22170	31.0	34.3	50	県	諏訪
0				9974	728	10702				12680	1447	14127	1.32	6.8	1.19	22180	34.2	31.7	50	県	諏訪
24	44	30	81	9290	491	9781	65	35	94	10993	563	11556	1.18	5.0	1.13	22190	38.9	33.4	50	県	諏訪
12	171	118	267	15826	1151	16977				20355	2734	23089	1.36	6.8	1.45	22200	21.3	19.9	50	県	諏訪
12	194	65	151	11508	1281	12789				13899	1831	15730	1.23	10.0	1.24	22210	13.1	18.7	50	県	諏訪
12	194	65	151	11508	1281	12789				13899	1831	15730	1.23	10.0	1.24	22220	27.9	29.7	50	県	諏訪
0				2228	444	2672				2728	559	3287	1.23	16.6	0.25	22230	41.6	42.5	50	県	諏訪
12	24	12	30	2873	383	3256				3532	538	4070	1.25	11.8	0.49	22230	50.7	53.9	50	県	伊那
12	24	12	30	2873	383	3256				3532	538	4070	1.25	11.8	0.49	22240	49.7	51.7	50	県	伊那
12	24	12	30	2873	383	3256				3532	538	4070	1.25	11.8	0.49	22240	46.5	46.3	50	県	伊那
0				2705	327	3032				3280	449	3729	1.23	10.8	0.50	22250	21.0	28.0	40	県	伊那
0				2705	327	3032				3280	449	3729	1.23	10.8	0.50	22260	41.7	30.1	40	県	伊那
12	24	3	20	4140	424	4564				5107	644	5751	1.26	9.3	0.57	22270	47.8	52.1	50	県	伊那
12	24	3	20	4140	424	4564				5107	644	5751	1.26	9.3	0.57	22280	47.7	44.6	50	県	伊那

道路種別 一般国道 (平日交通量等)

交通基 本調 査区 間 番 号	路線名		起点側接続路線等	終点側接続路線等	道単 路位 状区 況 調 査 号	区 間 延 長 (km)	区間延長(%)		車 線 数	代 表 沿 道 状 況	交 通 量 区 間 調 査 番 号	交通量観測地点地名	
	路 線 番 号	路 線 名					改 良 済 み 区 間 率 (%)	5.5 m 以 上 区 間 改 良 率 (%)				市 区 丁 目 郡 町 字 村	(下線は実際に観測した地点) (末尾に※は個別調査結果を活用した推定値)
20301520350	152	一般国道152号	芝平高遠線	伊那市道	22140	8.2	86.5	77.5	2	平	22200	伊那市長谷市野瀬1696-1	
20301520360	152	一般国道152号	伊那市道	伊那市道	22140	0.7	86.5	77.5	2	平	22200	伊那市長谷市野瀬1696-1	
20301520370	152	一般国道152号	伊那市道	駒ヶ根長谷線	22140	5.5	86.5	77.5	2	平	22200	<u>伊那市長谷市野瀬1696-1</u>	
20301520380	152	一般国道152号	駒ヶ根長谷線	伊那市・大鹿村境	22150	1.4	42.9	7.1	1	山	22200	伊那市長谷市野瀬1696-1	
20301520390	152	一般国道152号	伊那市・大鹿村境	松川大鹿線	22160	15.9	37.7	37.7	1	山	22210	<u>下伊那郡大鹿村大河原4233-22(落合交差点)</u>	
20301520400	152	一般国道152号	松川大鹿線	赤石岳公園線	22170	2.6	100.0	100.0	2	山	22220	<u>下伊那郡大鹿村大河原4233-22(落合交差点)</u>	
20301520410	152	一般国道152号	赤石岳公園線		22175	12.4	4.0	4.0	1	山	22225		
20301520430	152	一般国道152号			22180	3.0	0.0	0.0		山	22230		
20301520450	152	一般国道152号		一般国道474号	22190	4.1	17.1	17.1	1	山	22240		
20301520460	152	一般国道152号	一般国道474号	一般国道152号	22200	0.4	100.0	100.0	2	山	22250	<u>飯田市上町631-3</u>	
20301520470	152	一般国道152号	一般国道152号	一般国道152号	22200	0.1	100.0	100.0	2	山	22250	飯田市上町631-3	
20301520480	152	一般国道152号	一般国道152号	一般国道256号	22200	6.5	100.0	100.0	2	山	22250	飯田市上町631-3	
20301520485	152	一般国道152号	一般国道256号	一般国道152号	22210	6.0	100.0	100.0	2	山	22260	<u>飯田市南信濃木沢485-1</u>	
20301520650	152	一般国道152号	一般国道152号	飯田市道	22260	2.0	100.0	100.0	2	山	22270	飯田市南信濃和田590-1	
20301520630	152	一般国道152号	飯田市道	一般国道152号	22220	1.0	100.0	100.0	2	山	22270	<u>飯田市南信濃和田590-1</u>	
20301520720	152	一般国道152号	一般国道152号	飯田市道	22225	0.4	100.0	100.0	2	山	22275		
20301520520	152	一般国道152号	飯田市道		22240	8.5	29.4	29.4	2	山	22290	<u>飯田市南信濃八重河内320-1</u>	
20301520490	152	一般国道152号	一般国道152号	飯田市道	22250	5.4	100.0	100.0	2	山	22260	飯田市南信濃木沢485-1	
20301520500	152	一般国道152号	飯田市道	一般国道418号	22250	1.3	100.0	100.0	2	山	22260	飯田市南信濃木沢485-1	
20301520610	152	一般国道152号	一般国道152号	一般国道152号	22290	0.2	100.0	100.0	2	山	22340		
				計または平均		169.5					53		
20301530010	153	一般国道153号	一般国道153号	月瀬上矢作線	23010	1.8	100.0	100.0	2	山	23010	根羽	
20301530020	153	一般国道153号	月瀬上矢作線	設楽根羽線	23010	1.7	100.0	100.0	2	山	23010	<u>根羽</u>	
20301530030	153	一般国道153号	設楽根羽線	根羽村・平谷村境	23010	8.0	100.0	100.0	2	山	23010	根羽	
20301530040	153	一般国道153号	根羽村・平谷村境	一般国道418号	23020	1.9	100.0	100.0	2	山	23010	根羽	
20301530050	153	一般国道153号	一般国道418号	平谷村・阿智村境	23020	5.5	100.0	100.0	2	山	23020	治部坂	
20301530060	153	一般国道153号	平谷村・阿智村境	深沢阿南線	23030	5.1	100.0	100.0	2	山	23020	<u>治部坂</u>	
20301530070	153	一般国道153号	深沢阿南線	一般国道256号	23030	9.7	100.0	100.0	2	山	23020	治部坂	
20301530080	153	一般国道153号	一般国道256号	天竜公園阿智線	23040	2.7	100.0	100.0	2	平	23030	飯田山本	
20301530090	153	一般国道153号	天竜公園阿智線	阿智村・飯田市境	23040	0.9	100.0	100.0	2	平	23030	飯田山本	
20301530100	153	一般国道153号	阿智村・飯田市境	飯田市道山本366号線	23050	0.7	100.0	100.0	2	街	23030	飯田山本	
20301530740	153	一般国道153号	飯田市道山本366号線	飯田市・阿智村境	23350	0.3	100.0	100.0	2	平	23030	飯田山本	
20301530750	153	一般国道153号	飯田市・阿智村境	阿智村・飯田市境	23360	0.2	100.0	100.0	2	平	23030	飯田山本	
20301530760	153	一般国道153号	阿智村・飯田市境	一般国道474号	23370	0.2	100.0	100.0	2	平	23030	<u>飯田山本</u>	
20301530770	153	一般国道153号	一般国道474号	飯田市道山本366号線	23370	1.6	100.0	100.0	2	平	23030	飯田山本	
20301530120	153	一般国道153号	飯田市道山本366号線	時又中村線	23060	2.9	100.0	100.0	2	街	23030	飯田山本	
20301530130	153	一般国道153号	時又中村線	一般国道256号	23060	1.5	100.0	100.0	2	街	23040	飯田IC西	
20301530140	153	一般国道153号	一般国道256号	中央自動車道西宮線	23060	0.5	100.0	100.0	2	街	23040	<u>飯田IC西</u>	
20301530150	153	一般国道153号	中央自動車道西宮線	飯島飯田線	23070	0.1	100.0	100.0	4	街	23050	上溝	
20301530160	153	一般国道153号	飯島飯田線	一般国道153号	23070	3.9	100.0	100.0	4	街	23050	<u>上溝</u>	
20301530170	153	一般国道153号	一般国道153号	一般国道151号	23075	0.6	100.0	100.0	2	D	23060	上溝IC	

12・24時間 観測の別	12時間自動車類交通量						24時間自動車類交通量						昼 夜 率	昼 大 間 型 12車 時 混 入 率	混 雑 度	旅 単 位 速 度 区 間 番 号 調 査	昼間12時間 平均旅行速度 (時間帯別交通量加算)		指 定 最 高 速 度 (km/h)	管 理 区 分	調 査 実 施 区 分
	上下合計						上下合計										上 り	下 り			
	歩 行 者 類 (人)	自 転 車 類 (台)	動 力 付 二 輪 車 類 (台)	自 動 車 類		合 計 (台)	歩 行 者 類 (人)	自 転 車 類 (台)	動 力 付 二 輪 車 類 (台)	自 動 車 類		合 計 (台)									
				小 型 車 (台)	大 型 車 (台)					小 型 車 (台)	大 型 車 (台)										
12	0	0	6	63	0	63				69	1	70	1.11	0.0	0.01	22290	47.0	46.6	50	県	伊那
12	0	0	6	63	0	63				69	1	70	1.11	0.0	0.01	22300	45.9	50.8	50	県	伊那
12	0	0	6	63	0	63				69	1	70	1.11	0.0	0.01	22310	33.4	32.8	50	県	伊那
12	0	0	6	63	0	63				69	1	70	1.11	0.0	0.28	22320	21.6	21.2	60	県	伊那
12	2	0	5	821	91	912				997	116	1113	1.22	10.0	1.24	22330	40.7	35.8	60	県	飯田
12	3	0	16	1347	574	1921				1677	647	2324	1.21	29.9	0.38	22330	37.7	38.0	60	県	飯田
0				1047	527	1574				1318	587	1905	1.21	33.5	1.87	22340	29.2	26.5	60	県	飯田
0				175	25	200				183	25	208	1.04	12.6	0.52	22350			60	県	飯田
0				175	25	200				183	25	208	1.04	12.6	0.52	22350	28.7	27.1	40	県	飯田
12	0	0	17	1156	203	1359				1416	242	1658	1.22	14.9	0.31	22360	47.6	42.9	50	県	飯田
12	0	0	17	1156	203	1359				1416	242	1658	1.22	14.9	0.31	22360	54.7	51.9	50	県	飯田
12	0	0	17	1156	203	1359				1416	242	1658	1.22	14.9	0.31	22360	47.3	47.4	50	県	飯田
12	3	0	16	1052	233	1285				1300	268	1568	1.22	18.1	0.27	22370	51.0	52.6	60	県	飯田
12	28	15	34	1146	147	1293				1376	189	1565	1.21	11.4	0.22	22380	57.3	57.8	60	県	飯田
12	28	15	34	1146	147	1293				1376	189	1565	1.21	11.4	0.22	22380	30.4	29.1	60	県	飯田
12	3	0	9	570	87	657				675	100	775	1.18	13.2	0.04	22390	35.6	35.6	60	県	飯田
12	3	0	16	1052	233	1285				1300	268	1568	1.22	18.1	0.27	22390	36.9	40.8	60	県	飯田
12	3	0	16	1052	233	1285				1300	268	1568	1.22	18.1	0.27	22390	19.5	25.5	60	県	飯田
0				1008	116	1124				1225	146	1371	1.22	10.3	0.17	22430	56.4	56.4	60	県	飯田
24				1543	313	1856				1764	464	2228	1.20	16.9	0.32	37390	56.4	56.6	50	国	飯国
24				1543	313	1856				1764	464	2228	1.20	16.9	0.32	37400	50.2	49.4	50	国	飯国
24				1543	313	1856				1764	464	2228	1.20	16.9	0.32	37410	58.5	57.1	50	国	飯国
24				1543	313	1856				1764	464	2228	1.20	16.9	0.34	37420	57.8	58.5	50	国	飯国
24				1858	393	2251				2188	558	2746	1.22	17.5	0.41	37430	50.5	49.6	50	国	飯国
24				1858	393	2251				2188	558	2746	1.22	17.5	0.43	37440	55.5	55.1	50	国	飯国
24				1858	393	2251				2188	558	2746	1.22	17.5	0.43	37450	56.5	55.7	50	国	飯国
12			46	7430	1003	8433				9564	1230	10794	1.28	11.9	0.86	37460	42.9	42.2	50	国	飯国
12			46	7430	1003	8433				9564	1230	10794	1.28	11.9	0.86	37470	42.8	43.4	50	国	飯国
12			46	7430	1003	8433				9564	1230	10794	1.28	11.9	0.85	37480	36.8	35.6	50	国	飯国
12			46	7430	1003	8433				9564	1230	10794	1.28	11.9	0.77	37490	47.5	42.3	50	国	飯国
12			46	7430	1003	8433				9564	1230	10794	1.28	11.9	0.96	37500	29.5	31.2	50	国	飯国
12			46	7430	1003	8433				9564	1230	10794	1.28	11.9	0.84	37510	33.9	27.7	50	国	飯国
12			46	7430	1003	8433				9564	1230	10794	1.28	11.9	0.84	37520	42.2	38.1	50	国	飯国
12			46	7430	1003	8433				9564	1230	10794	1.28	11.9	0.90	37530	39.6	38.7	50	国	飯国
24				8727	699	9426				11396	897	12293	1.30	7.4	1.38	37540	27.5	24.9	50	国	飯国
24				8727	699	9426				11396	897	12293	1.30	7.4	1.38	37550	10.8	26.5	50	国	飯国
24			54	14531	1088	15619			70	17408	1419	18827	1.21	7.0	1.16	37560	26.8	19.8	60	国	飯国
24			54	14531	1088	15619			70	17408	1419	18827	1.21	7.0	1.16	37570	26.7	28.4	60	国	飯国
24				11823	819	12642				14236	1082	15318	1.21	6.5	1.61	37580	27.5	25.8	30	国	飯国

道路種別 一般国道 (平日交通量等)

交通基 本調 査区 間 番 号	路線名		起点側接続路線等	終点側接続路線等	道 単 路 位 区 間 調 査 号	区 間 延 長 (km)	区間延長(%)		車 線 数	代 表 沿 道 状 況	交 通 量 調 査 番 号	交通量観測地点地名	
	路 線 番 号	路 線 名					改 良 済 み 区 間 率 (%)	5.5 m 以 上 区 間 改 良 率 (%)				市 区 丁 目 郡 町 字 村	(下線は実際に観測した地点) (末尾に※は個別調査結果を活用した推定値)
20301530180	153	一般国道153号	一般国道151号	伊那生田飯田線	23080	0.2	100.0	100.0	2	商	23070	飯田市松尾上溝3313-8 (永代橋)	
20301530190	153	一般国道153号	伊那生田飯田線	一般国道153号	23080	0.7	100.0	100.0	2	商	23070	飯田市松尾上溝3313-8 (永代橋)	
20301530200	153	一般国道153号	一般国道153号	上飯田線	23090	2.3	100.0	100.0	2	街	23080	飯田市上郷飯沼1220 (北条交差点)	
20301530210	153	一般国道153号	上飯田線	飯田市・高森町境	23100	1.2	100.0	100.0	2	街	23090	飯田市座光寺4737-1	
20301530220	153	一般国道153号	飯田市・高森町境	市田停車場上市田線	23110	2.1	100.0	100.0	2	街	23090	飯田市座光寺4737-1	
20301530230	153	一般国道153号	市田停車場上市田線	市田停車場線	23120	0.3	100.0	100.0	2	街	23100	下伊那郡高森町山吹5860-2 (山吹交差点)	
20301530240	153	一般国道153号	市田停車場線	市ノ沢山吹停車場線	23120	3.8	100.0	100.0	2	街	23100	下伊那郡高森町山吹5860-2 (山吹交差点)	
20301530250	153	一般国道153号	市ノ沢山吹停車場線	松川インター大鹿線	23130	2.2	100.0	100.0	2	平	23110	下伊那郡高森町山吹5860-2 (山吹交差点)	
20301530260	153	一般国道153号	松川インター大鹿線	上片桐停車場鶴部線	23140	1.5	100.0	100.0	2	平	23120	下伊那郡松川町元大島2819-26	
20301530270	153	一般国道153号	上片桐停車場鶴部線	松川町・中川村境	23140	0.7	100.0	100.0	2	平	23120	下伊那郡松川町元大島2819-26	
20301530280	153	一般国道153号	松川町・中川村境	北林飯島線	23150	1.5	100.0	100.0	2	平	23130	上伊那郡中川村片桐	
20301530290	153	一般国道153号	北林飯島線	北林飯島線	23150	0.3	100.0	100.0	2	平	23130	上伊那郡中川村片桐	
20301530300	153	一般国道153号	北林飯島線	大草坂戸線	23150	3.1	100.0	100.0	2	平	23130	上伊那郡中川村片桐	
20301530310	153	一般国道153号	大草坂戸線	中川村・飯島町境	23150	1.3	100.0	100.0	2	平	23130	上伊那郡中川村片桐	
20301530315	153	一般国道153号	中川村・飯島町境	一般国道153号	23160	1.0	100.0	100.0	2	平	23130	上伊那郡中川村片桐	
20301530320	153	一般国道153号	一般国道153号	飯島飯田線	23170	2.5	100.0	100.0	2	平	23130	上伊那郡中川村片桐	
20301530330	153	一般国道153号	飯島飯田線	飯島停車場線	23180	1.2	100.0	100.0	2	街	23140	上伊那郡飯島町飯島107	
20301530340	153	一般国道153号	飯島停車場線	飯島町・駒ヶ根市境	23180	3.2	100.0	100.0	2	街	23140	上伊那郡飯島町飯島107	
20301530350	153	一般国道153号	飯島町・駒ヶ根市境	一般国道153号	23190	0.9	100.0	100.0	2	街	23150	駒ヶ根市上穂栄町4-3 (広小路仲町交差点)	
20301530354	153	一般国道153号	一般国道153号	市道馬見塚線	23190	0.8	100.0	100.0	2	街	23150	駒ヶ根市上穂栄町4-3 (広小路仲町交差点)	
20301530357	153	一般国道153号	市道馬見塚線	市道琴ヶ沢線	23190	0.7	100.0	100.0	2	街	23150	駒ヶ根市上穂栄町4-3 (広小路仲町交差点)	
20301530360	153	一般国道153号	市道琴ヶ沢線	駒ヶ根根長谷線	23190	2.0	100.0	100.0	2	街	23150	駒ヶ根市上穂栄町4-3 (広小路仲町交差点)	
20301530370	153	一般国道153号	駒ヶ根根長谷線	駒ヶ根駒ヶ岳公園線	23190	0.1	100.0	100.0	2	街	23150	駒ヶ根市上穂栄町4-3 (広小路仲町交差点)	
20301530380	153	一般国道153号	駒ヶ根駒ヶ岳公園線	駒ヶ根駒ヶ岳公園線	23200	0.6	100.0	100.0	2	商	23160	上伊那郡宮田村5200	
20301530390	153	一般国道153号	駒ヶ根駒ヶ岳公園線	一般国道153号	23200	0.7	100.0	100.0	2	商	23160	上伊那郡宮田村5200	
20301530400	153	一般国道153号	一般国道153号	駒ヶ根市・宮田村境	23200	0.5	100.0	100.0	2	商	23160	上伊那郡宮田村5200	
20301530410	153	一般国道153号	駒ヶ根市・宮田村境	宮田沢渡線	23210	0.7	100.0	100.0	2	平	23160	上伊那郡宮田村5200	
20301530420	153	一般国道153号	宮田沢渡線	栗林宮田停車場線	23220	0.9	100.0	100.0	2	街	23170	伊那市西春近8856	
20301530430	153	一般国道153号	栗林宮田停車場線	宮田村・伊那市境	23220	1.1	100.0	100.0	2	街	23170	伊那市西春近8856	
20301530440	153	一般国道153号	宮田村・伊那市境	宮田沢渡線	23230	4.0	100.0	100.0	2	平	23170	伊那市西春近8856	
20301530450	153	一般国道153号	宮田沢渡線	南箕輪沢渡線	23230	0.2	100.0	100.0	2	平	23170	伊那市西春近8856	
20301530460	153	一般国道153号	南箕輪沢渡線	沢渡高速線	23240	0.2	100.0	100.0	2	街	23180	伊那市山寺128 (水神橋西)	
20301530470	153	一般国道153号	沢渡高速線	一般国道361号	23240	4.0	100.0	100.0	2	街	23180	伊那市山寺128 (水神橋西)	
20301530480	153	一般国道153号	一般国道361号	伊那インター線	23240	1.1	100.0	100.0	2	街	23180	伊那市山寺128 (水神橋西)	
20301530490	153	一般国道153号	伊那インター線	伊那北殿線	23240	0.4	100.0	100.0	2	街	23180	伊那市山寺128 (水神橋西)	
20301530500	153	一般国道153号	伊那北殿線	伊那市・南箕輪村境	23240	0.3	100.0	100.0	2	街	23180	伊那市山寺128 (水神橋西)	
20301530510	153	一般国道153号	伊那市・南箕輪村境	南箕輪沢渡線	23250	0.3	100.0	100.0	2	街	23180	伊那市山寺128 (水神橋西)	
20301530520	153	一般国道153号	南箕輪沢渡線	吹上北殿線	23260	2.2	100.0	100.0	2	街	23190		
20301530530	153	一般国道153号	吹上北殿線	伊那北殿線	23270	0.3	100.0	100.0	2	D	23200	上伊那郡南箕輪村3469	
20301530540	153	一般国道153号	伊那北殿線	南箕輪村・箕輪町境	23270	2.0	100.0	100.0	2	D	23200	上伊那郡南箕輪村3469	
20301530550	153	一般国道153号	南箕輪村・箕輪町境	美箕輪線	23280	0.1	100.0	100.0	2	街	23200	上伊那郡南箕輪村3469	

12・24時間 観測の別	12時間自動車類交通量						24時間自動車類交通量						昼 夜 率	昼 大 間 型 12車 時混 入率	混 雑 度	旅 単 位 速 区 間 調 査 号	昼間12時間 平均旅行速度 (時間帯別交通量加算)		指 定 最 高 速 度 (km/h)	管 理 区 分	調 査 実 施 区 分
	上下合計						上下合計										上 り	下 り			
	歩 行 者 類 (人)	自 転 車 類 (台)	動 力 付 二 輪 車 類 (台)	自 動 車 類		合 計 (台)	歩 行 者 類 (人)	自 転 車 類 (台)	動 力 付 二 輪 車 類 (台)	自 動 車 類		合 計 (台)									
				小 型 車 (台)	大 型 車 (台)					小 型 車 (台)	大 型 車 (台)										
12	33	33	100	9241	828	10069				11793	1498	13291	1.32	8.2	1.13	23170	12.8	15.0	40	県	飯田
12	33	33	100	9241	828	10069				11793	1498	13291	1.32	8.2	1.13	23170	19.0	15.3	40	県	飯田
24	64	17	101	14638	1083	15721	77	22	135	18483	1424	19907	1.27	6.9	1.60	23180	24.2	22.7	40	県	飯田
24	42	11	61	11125	820	11945	57	12	92	13993	1091	15084	1.26	6.9	0.91	23190	33.9	36.3	50	県	飯田
24	42	11	61	11125	820	11945	57	12	92	13993	1091	15084	1.26	6.9	1.05	23190	40.2	37.5	50	県	飯田
12	5	2	45	10488	1368	11856				13604	2283	15887	1.34	11.5	1.09	23200	25.8	28.8	50	県	飯田
12	5	2	45	10488	1368	11856				13604	2283	15887	1.34	11.5	1.09	23210	32.9	35.8	50	県	飯田
12		1	44	10214	1403	11617				13224	2227	15451	1.33	12.1	0.93	23210	39.9	34.4	50	県	飯田
12	2	0	10	6893	1056	7949				8815	1519	10334	1.30	13.3	0.68	23220	34.5	37.6	50	県	飯田
12	2	0	10	6893	1056	7949				8815	1519	10334	1.30	13.3	0.68	23220	41.4	47.3	50	県	飯田
24				5900	935	6835				7062	1144	8206	1.20	13.7	0.62	23230	50.6	50.1	50	県	伊那
24				5900	935	6835				7062	1144	8206	1.20	13.7	0.62	23240	39.7	43.0	50	県	伊那
24				5900	935	6835				7062	1144	8206	1.20	13.7	0.62	23250	45.2	45.4	50	県	伊那
24				5900	935	6835				7062	1144	8206	1.20	13.7	0.62	23260	48.4	48.1	50	県	伊那
24				5900	935	6835				7062	1144	8206	1.20	13.7	0.67	23260	42.5	39.2	50	県	伊那
24				5900	935	6835				7062	1144	8206	1.20	13.7	0.62	23260	46.2	44.2	50	県	伊那
12	0	7	12	2189	242	2431				2533	287	2820	1.16	10.0	0.37	23270	39.5	40.8	50	県	伊那
12	0	7	12	2189	242	2431				2533	287	2820	1.16	10.0	0.37	23280	40.5	42.3	50	県	伊那
12	152	19	25	6180	114	6294				7702	480	8182	1.30	1.8	0.73	23280	43.2	42.6	40	県	伊那
12	152	19	25	6180	114	6294				7702	480	8182	1.30	1.8	0.73	23290	28.7	36.2	40	県	伊那
12	152	19	25	6180	114	6294				7702	480	8182	1.30	1.8	0.73	23290	29.3	27.3	40	県	伊那
12	152	19	25	6180	114	6294				7702	480	8182	1.30	1.8	0.73	23290	24.0	24.6	40	県	伊那
12	152	19	25	6180	114	6294				7702	480	8182	1.30	1.8	0.73	23300	17.3	14.5	40	県	伊那
12	50	10	71	12558	676	13234				16060	1806	17866	1.35	5.1	1.40	23310	22.5	19.1	40	県	伊那
12	50	10	71	12558	676	13234				16060	1806	17866	1.35	5.1	1.40	23320	22.0	19.7	40	県	伊那
12	50	10	71	12558	676	13234				16060	1806	17866	1.35	5.1	1.40	23330	25.7	24.8	40	県	伊那
12	50	10	71	12558	676	13234				16060	1806	17866	1.35	5.1	1.26	23330	26.9	26.8	50	県	伊那
24				11420	1700	13120				14996	2069	17065	1.30	13.0	1.46	23340	31.5	33.6	50	県	伊那
24				11420	1700	13120				14996	2069	17065	1.30	13.0	1.46	23350	26.1	28.8	50	県	伊那
24				11420	1700	13120				14996	2069	17065	1.30	13.0	1.11	23350	45.2	39.3	50	県	伊那
24				11420	1700	13120				14996	2069	17065	1.30	13.0	1.11	23360	28.6	21.0	50	県	伊那
24	50	16	43	10791	1033	11824	68	24	50	13478	1355	14833	1.25	8.7	1.05	23370	23.9	16.9	50	県	伊那
24	50	16	43	10791	1033	11824	68	24	50	13478	1355	14833	1.25	8.7	1.05	23380	31.8	28.5	50	県	伊那
24	50	16	43	10791	1033	11824	68	24	50	13478	1355	14833	1.25	8.7	1.05	23390	19.1	17.0	50	県	伊那
24	50	16	43	10791	1033	11824	68	24	50	13478	1355	14833	1.25	8.7	1.05	23400	19.3	26.2	50	県	伊那
24	50	16	43	10791	1033	11824	68	24	50	13478	1355	14833	1.25	8.7	1.05	23410	23.4	18.2	50	県	伊那
24	50	16	43	10791	1033	11824	68	24	50	13478	1355	14833	1.25	8.7	1.14	23410	43.7	34.8	50	県	伊那
0				10127	635	10762				12848	1358	14206	1.32	5.9	1.38	23420	30.6	28.3	50	県	伊那
12	93	14	43	10061	617	10678				12685	876	13561	1.27	5.8	0.93	23430	24.1	27.9	50	県	伊那
12	93	14	43	10061	617	10678				12685	876	13561	1.27	5.8	0.93	23440	38.4	33.9	50	県	伊那
12	93	14	43	10061	617	10678				12685	876	13561	1.27	5.8	1.06	23450	30.7	23.8	50	県	伊那

道路種別 一般国道 (平日交通量等)

交通基 本調 査区 間 番 号	路線名		起点側接続路線等	終点側接続路線等	道 単 路 位 状 況 区 間 調 査 号	区 間 延 長 (km)	区間延長(%)		車 線 数	代 表 沿 道 状 況	交 通 量 区 間 調 査 番 号	交通量観測地点地名	
	路 線 番 号	路 線 名					改 良 済 み 区 間 率 (%)	5.5 m 以 上 区 間 良 率 (%)				市 区 丁 目 郡 町 字 村	(下線は実際に観測した地点) (末尾に※は個別調査結果を活用した推定値)
20301530560	153	一般国道153号	美築箕輪線	箕輪町道	23290	0.6	100.0	100.0	2	商	23210	上伊那郡箕輪町中箕輪8427	
20301530570	153	一般国道153号	箕輪町道	南小河内伊那松島停車場線	23290	1.4	100.0	100.0	2	商	23210	上伊那郡箕輪町中箕輪8427	
20301530580	153	一般国道153号	南小河内伊那松島停車場線	南小河内伊那松島停車場線	23290	0.8	100.0	100.0	2	商	23210	上伊那郡箕輪町中箕輪8427	
20301530590	153	一般国道153号	南小河内伊那松島停車場線	一般国道153号	23290	2.0	100.0	100.0	2	商	23210	上伊那郡箕輪町中箕輪8427	
20301530600	153	一般国道153号	一般国道153号	中央自動車道西宮線	23300	0.7	100.0	100.0	2	街	23220	上伊那郡辰野町伊那富7811 ※	
20301530610	153	一般国道153号	中央自動車道西宮線	箕輪町・辰野町境	23300	0.1	100.0	100.0	2	街	23220	上伊那郡辰野町伊那富7811 ※	
20301530620	153	一般国道153号	箕輪町・辰野町境	与地辰野線	23310	0.9	29.7	29.7	2	街	23220	上伊那郡辰野町伊那富7811 ※	
20301530630	153	一般国道153号	与地辰野線	与地辰野線	23310	0.2	29.7	29.7	2	街	23220	上伊那郡辰野町伊那富7811 ※	
20301530640	153	一般国道153号	与地辰野線	下諏訪辰野線	23310	2.6	29.7	29.7	2	街	23220	上伊那郡辰野町伊那富7811 ※	
20301530650	153	一般国道153号	下諏訪辰野線	伊那富辰野停車場線	23320	1.5	100.0	95.2	2	街	23230	上伊那郡辰野町小野867	
20301530660	153	一般国道153号	伊那富辰野停車場線	川上唐木沢線	23320	2.8	100.0	95.2	2	街	23230	上伊那郡辰野町小野867	
20301530670	153	一般国道153号	川上唐木沢線	楯川岡谷線	23320	2.8	100.0	95.2	2	街	23230	上伊那郡辰野町小野867	
20301530680	153	一般国道153号	楯川岡谷線	辰野町・塩尻市境	23320	1.2	100.0	95.2	2	街	23230	上伊那郡辰野町小野867	
20301530690	153	一般国道153号	辰野町・塩尻市境	楯川岡谷線	23330	0.6	81.0	81.0	2	街	23240	塩尻市大字北小野	
20301530700	153	一般国道153号	楯川岡谷線	塩尻停車場線	23330	7.8	81.0	81.0	2	街	23240	塩尻市大字北小野	
20301530710	153	一般国道153号	塩尻停車場線	松本塩尻線	23340	0.4	100.0	100.0	2	街	23250	塩尻市大小屋95-1	
20301530720	153	一般国道153号	松本塩尻線	一般国道19号	23340	0.6	100.0	100.0	2	街	23250	塩尻市大小屋95-1	
20301530790	153	一般国道153号	一般国道153号		23380	0.5	20.0	20.0	4	D	23060	上溝IC	
20301530800	153	一般国道153号	一般国道153号	一般国道153号	23390	1.0	100.0	100.0	4	商	23280		
20301530815	153	一般国道153号	一般国道153号	一般国道153号	23400	0.2	94.1	94.1	2	街	23290	駒ヶ根市飯坂1丁目4-2	
20301530820	153	一般国道153号	一般国道153号	駒ヶ根長谷線	23400	3.1	94.1	94.1	2	街	23290	駒ヶ根市飯坂1丁目4-2	
20301530830	153	一般国道153号	駒ヶ根長谷線	一般国道153号	23400	1.1	94.1	94.1	2	街	23290	駒ヶ根市飯坂1丁目4-2	
20301530970	153	一般国道153号	伊那辰野停車場線		23410	0.7	44.0	44.0	2	街	23295	伊那市福島178-1	
20301530920	153	一般国道153号	一般国道153号	伊那市・南箕輪村境	23410	0.7	44.0	44.0	2	街	23295	伊那市福島178-1	
20301530850	153	一般国道153号	伊那市・南箕輪村境	南箕輪村・箕輪町境	23410	1.1	44.0	44.0	2	街	23300	上伊那郡箕輪町木下11535 (木下南新町)	
20301530860	153	一般国道153号	南箕輪村・箕輪町境	美築箕輪線	23420	1.0	100.0	100.0	4	商	23300	上伊那郡箕輪町木下11535 (木下南新町)	
20301530870	153	一般国道153号	美築箕輪線	箕輪町道	23420	0.6	100.0	100.0	4	商	23310	上伊那郡箕輪町木下11541 (木下南新町)	
20301530880	153	一般国道153号	箕輪町道	一般国道153号	23420	4.6	100.0	100.0	4	商	23310	上伊那郡箕輪町木下11541 (木下南新町)	
20301530940	153	一般国道153号	一般国道153号	飯島停車場日曾利線	23430	1.9	93.0	93.0	2	街	23320	上伊那郡飯島町2624-5	
20301530950	153	一般国道153号	飯島停車場日曾利線	伊那生田飯田線	23430	1.3	93.0	93.0	2	街	23320	上伊那郡飯島町2624-5	
20301530990	153	一般国道153号	伊那生田飯田線	飯島町・駒ヶ根市境	23430	1.1	93.0	93.0	2	街	23320	上伊那郡飯島町2624-5	
20301531000	153	一般国道153号	飯島町・駒ヶ根市境	一般国道153号	23400	0.7	94.1	94.1	2	街	23320	上伊那郡飯島町2624-5	
				計または平均		149.6					93		
20301580010	158	一般国道158号(安房峠道路)	一般国道158号(中部縦貫道)	一般国道158号	24010	2.3	100.0	100.0	2	山	24010	一般国道158号	
20301580020	158	一般国道158号	一般国道158号	上高地公園線	24020	0.5	100.0	100.0	2	山	24020	松本市安曇4467(釜トンネル西)	
20301580030	158	一般国道158号	上高地公園線	白骨温泉線	24020	6.4	100.0	100.0	2	山	24030		
20301580040	158	一般国道158号	白骨温泉線	乗鞍岳線	24020	4.5	100.0	100.0	2	山	24040	松本市安曇4460-1(木賊隧道西)	
20301580050	158	一般国道158号	乗鞍岳線	奈川木祖線	24030	4.2	100.0	100.0	2	山	24050	松本市安曇4422(親子滝トンネル西)	
20301580060	158	一般国道158号	奈川木祖線	奈川木祖線	24030	0.2	100.0	100.0	2	山	24050	松本市安曇4422(親子滝トンネル西)	
20301580070	158	一般国道158号	奈川木祖線	大野田梓橋停車場線	24030	11.5	100.0	100.0	2	山	24060	松本市安曇1061-1	
20301580075	158	一般国道158号	大野田梓橋停車場線	波田北大妻豊科線	24040	2.5	100.0	100.0	2	山	24070		

12・24時間 観測の別	12時間自動車類交通量						24時間自動車類交通量						昼 夜 率	昼 大 間 型 12車 時混 入率	混 雑 度	旅 単 行 位 速 区 間 調 査 番 号	昼間12時間 平均旅行速度 (時間帯別交通量加重)		指 定 最 高 速 度 (km/h)	管 理 区 分	調 査 実 施 区 分
	上下合計						上下合計										上 り	下 り			
	歩 行 者 類 (人)	自 転 車 類 (台)	動 力 付 二 輪 車 類 (台)	自動車類			歩 行 者 類 (人)	自 転 車 類 (台)	動 力 付 二 輪 車 類 (台)	自動車類											
				小 型 車 (台)	大 型 車 (台)	合 計 (台)				小 型 車 (台)	大 型 車 (台)	合 計 (台)									
12	68	12	47	6111	321	6432				7572	661	8233	1.28	5.0	0.98	23460	31.0	28.3	40	県	伊那
12	68	12	47	6111	321	6432				7572	661	8233	1.28	5.0	0.98	23470	25.0	25.0	40	県	伊那
12	68	12	47	6111	321	6432				7572	661	8233	1.28	5.0	0.98	23480	28.5	30.0	40	県	伊那
12	68	12	47	6111	321	6432				7572	661	8233	1.28	5.0	0.98	23490	41.1	36.1	40	県	伊那
12				10332	874	11206				13202	1702	14904	1.33	7.8	1.25	23500	21.7	21.1	50	県	伊那
12				10332	874	11206				13202	1702	14904	1.33	7.8	1.25	23510	23.0	12.2	50	県	伊那
12				10332	874	11206				13202	1702	14904	1.33	7.8	1.24	23510	24.9	28.4	40	県	伊那
12				10332	874	11206				13202	1702	14904	1.33	7.8	1.24	23520	18.5	25.1	40	県	伊那
12				10332	874	11206				13202	1702	14904	1.33	7.8	1.24	23530	26.6	25.2	40	県	伊那
24	44	1	32	7373	1024	8397	53	1	40	9382	1443	10825	1.29	12.2	1.06	23540	32.6	32.9	50	県	伊那
24	44	1	32	7373	1024	8397	53	1	40	9382	1443	10825	1.29	12.2	1.06	23550	45.3	47.8	50	県	伊那
24	44	1	32	7373	1024	8397	53	1	40	9382	1443	10825	1.29	12.2	1.06	23560	50.2	49.4	50	県	伊那
24	44	1	32	7373	1024	8397	53	1	40	9382	1443	10825	1.29	12.2	1.06	23570	35.3	35.3	50	県	伊那
24				6087	647	6734				7830	883	8713	1.29	9.6	0.89	23580	46.3	44.0	50	県	松本
24				6087	647	6734				7830	883	8713	1.29	9.6	0.89	23590	40.4	38.8	50	県	松本
24	135	26	70	10754	1217	11971	152	38	92	13446	1587	15033	1.26	10.2	1.82	23600	19.1	24.2	40	県	松本
24	135	26	70	10754	1217	11971	152	38	92	13446	1587	15033	1.26	10.2	1.82	23610	20.7	14.7	40	県	松本
24				11823	819	12642				14236	1082	15318	1.21	6.5	0.58	37590	64.6	67.2	50	国	飯田
																23620	37.7	30.9	60	県	飯田
12	255	58	49	10480	1117	11597				13408	1900	15308	1.32	9.6	1.04	23580	29.8	16.3	50	県	伊那
12	255	58	49	10480	1117	11597				13408	1900	15308	1.32	9.6	1.04	23580	29.8	27.1	50	県	伊那
12	255	58	49	10480	1117	11597				13408	1900	15308	1.32	9.6	1.04	23640	22.5	20.8	50	県	伊那
12	23	20	31	8092	576	8668				10314	1214	11528	1.33	6.6	0.89	23650	24.0	31.7	50	県	伊那
12	23	20	31	8092	576	8668				10314	1214	11528	1.33	6.6	0.89	23650	27.7	28.1	50	県	伊那
12	141	45	51	9937	500	10437				12613	1268	13881	1.33	4.8	1.14	23650	30.4	27.5	50	県	伊那
12	141	45	51	9937	500	10437				12613	1268	13881	1.33	4.8	0.46	23650	26.8	22.9	50	県	伊那
12	21	19	44	10870	676	11546				13823	1533	15356	1.33	5.9	0.49	23660	32.3	36.0	50	県	伊那
12	21	19	44	10870	676	11546				13823	1533	15356	1.33	5.9	0.49	23670	38.3	37.7	50	県	伊那
24	31	3	58	7064	539	7603	40	3	95	8656	661	9317	1.23	7.1	0.69	23680	48.3	45.5	60	県	伊那
24	31	3	58	7064	539	7603	40	3	95	8656	661	9317	1.23	7.1	0.69	23680	39.6	38.7	60	県	伊那
24	31	3	58	7064	539	7603	40	3	95	8656	661	9317	1.23	7.1	0.69	23680	47.6	50.9	60	県	伊那
24	31	3	58	7064	539	7603	40	3	95	8656	661	9317	1.23	7.1	0.75	23680	53.7	47.6	50	県	伊那
24			51	1031	273	1304			51	1237	454	1691	1.30	20.9	0.24	24010	63.7	61.4	60	N	中高
24	8	2	134	1972	371	2343	12	2	144	2375	569	2944	1.26	15.8	0.45	24020	34.3	41.2	40	県	松本
0				1765	683	2448				2204	783	2987	1.22	27.9	0.67	24030	37.0	39.0	40	県	松本
12	0	1	119	3401	365	3766				4196	549	4745	1.26	9.7	0.66	24040	51.0	48.6	40	県	松本
24	0	4	150	3832	717	4549	0	4	160	4579	935	5514	1.21	15.8	0.92	24050	40.1	39.0	40	県	松本
24	0	4	150	3832	717	4549	0	4	160	4579	935	5514	1.21	15.8	0.92	24060	32.5	35.9	40	県	松本
12	15	3	153	4938	541	5479				6220	848	7068	1.29	9.9	1.00	24070	42.3	41.0	40	県	松本
0				3971	531	4502				4921	752	5673	1.26	11.8	0.54	24080	47.4	48.2	40	県	松本

道路種別 一般国道 (平日交通量等)

交通本調査区間番号	路線名		起点側接続路線等	終点側接続路線等	道単路位状況区間調査番号	区間延長 (km)	区間延長(%)		車線数	代表沿道状況	交単通区間調査番号	交通量観測地点地名	
	路線番号	路線名					改良済み区間率 (%)	5.5m以上区間改良率 (%)				市区丁目 郡町村	(下線は実際に観測した地点) (末尾に※は個別調査結果を活用した推定値)
20301580080	158	一般国道158号	波田北大妻豊科線	塩尻鍋割穂高線	24040	2.6	100.0	100.0	2	山	24070		
20301580090	158	一般国道158号	塩尻鍋割穂高線	上竹田波田線	24050	1.6	100.0	100.0	2	街	24080	松本市波田下島10053-1	
20301580100	158	一般国道158号	上竹田波田線	波田北大妻豊科線	24050	0.3	100.0	100.0	2	街	24080	松本市波田下島10053-1	
20301580110	158	一般国道158号	波田北大妻豊科線	松本環状高家線	24050	2.8	100.0	100.0	2	街	24080	松本市波田下島10053-1	
20301580120	158	一般国道158号	松本環状高家線	新田松本線	24060	3.0	100.0	100.0	4	街	24090	松本市島立1477-1	
20301580130	158	一般国道158号	新田松本線	長野自動車道	24060	0.7	100.0	100.0	4	街	24090	松本市島立1477-1	
20301580140	158	一般国道158号	長野自動車道	一般国道19号	24060	1.5	100.0	100.0	4	街	24100	松本市湍1丁目7-7	
20301580160	158	一般国道158号	一般国道158号	一般国道158号(安房峠道路)	24070	7.3	1.4	1.4	1	山	24110		
				計または平均		51.9					16		
20302540010	254	一般国道254号	一般国道254号	香坂中込線	25010	14.5	96.5	96.5	4	山	25010	佐久市平賀2954	
20302540020	254	一般国道254号	香坂中込線	川上佐久線	25010	0.4	96.5	96.5	4	山	25010	佐久市平賀2954	
20302540030	254	一般国道254号	川上佐久線	本町中込停車場線	25010	1.1	96.5	96.5	4	山	25020	佐久市跡部46-4(跡部交差点東)	
20302540040	254	一般国道254号	本町中込停車場線	一般国道141号	25010	1.1	96.5	96.5	4	山	25020	佐久市跡部46-4(跡部交差点東)	
20302540055	254	一般国道254号	一般国道142号	立科町道	25020	0.4	100.0	100.0	2	山	25030	北佐久郡立科町山部585-3(宇山大橋付近)	
20302540230	254	一般国道254号	立科町道	立科町道	25020	1.1	100.0	100.0	2	山	25030	北佐久郡立科町山部585-3(宇山大橋付近)	
20302540060	254	一般国道254号	立科町道	立科町・長和町境	25020	1.1	100.0	100.0	2	山	25030	北佐久郡立科町山部585-3(宇山大橋付近)	
20302540070	254	一般国道254号	立科町・長和町境	一般国道152号	25030	3.3	100.0	100.0	2	山	25040	小県郡長和町古町	
20302540090	254	一般国道254号	一般国道152号	荻窪丸子線	25040	1.7	100.0	100.0	2	平	25050	上田市東内2049-2(和子交差点)	
20302540100	254	一般国道254号	荻窪丸子線	上田丸子線	25050	1.9	100.0	100.0	2	平	25060	上田市東内2978(荻窪交差点)	
20302540110	254	一般国道254号	上田丸子線	丸子信州新線	25050	7.4	100.0	100.0	2	平	25060	上田市東内2978(荻窪交差点)	
20302540120	254	一般国道254号	丸子信州新線	美ヶ原公園西内線	25050	5.0	100.0	100.0	2	平	25060	上田市東内2978(荻窪交差点)	
20302540130	254	一般国道254号	美ヶ原公園西内線	上田市・松本市境	25060	2.3	100.0	100.0	2	山	25070	上田市鹿教湯温泉1771-1(旧三才山TN料金所)	
20302540140	254	一般国道254号	上田市・松本市境	一般国道254号	25070	3.8	100.0	100.0	2	山	25070	上田市鹿教湯温泉1771-1(旧三才山TN料金所)	
20302540150	254	一般国道254号	一般国道254号	一般国道254号	25070	2.2	100.0	100.0	2	山	25070	上田市鹿教湯温泉1771-1(旧三才山TN料金所)	
20302540160	254	一般国道254号	一般国道254号	惣社岡田線	25070	3.2	100.0	100.0	2	山	25070	上田市鹿教湯温泉1771-1(旧三才山TN料金所)	
20302540170	254	一般国道254号	惣社岡田線	松本市道	25080	0.6	100.0	100.0	2	平	25080	松本市大字島内8370-3(松本トンネル有料道路 旧料金所)	
20302540180	254	一般国道254号	松本市道	松本市道	25080	3.1	100.0	100.0	2	平	25080	松本市大字島内8370-3(松本トンネル有料道路 旧料金所)	
20302540190	254	一般国道254号	一般国道19号	一般国道19号	25090	1.2	100.0	100.0	2	平	25090		
20302540210	254	一般国道254号	一般国道254号	一般国道254号	25100	3.0	0.0	0.0	1	山	25100		
				計または平均		58.4					20		
20302560010	256	一般国道256号	一般国道19号	中津川南木曾線	26010	2.3	100.0	100.0	2	平	26010	木曾郡南木曾町吾妻898	
20302560020	256	一般国道256号	中津川南木曾線	飯田南木曾線	26010	8.2	100.0	100.0	2	平	26010	木曾郡南木曾町吾妻898	
20302560030	256	一般国道256号	飯田南木曾線	南木曾町・阿智村境	26020	3.5	100.0	97.1	2	山	26020	木曾郡南木曾町吾妻4689	
20302560040	256	一般国道256号	南木曾町・阿智村境	園原清内路線	26030	4.2	100.0	100.0	2	山	26030	下伊那郡阿智村智里4974-53	
20302560050	256	一般国道256号	園原清内路線	園原インター線	26040	7.5	100.0	100.0	2	山	26030	下伊那郡阿智村智里4974-53	
20302560060	256	一般国道256号	園原インター線	一般国道153号	26040	1.9	100.0	100.0	2	山	26030	下伊那郡阿智村智里4974-53	
20302560074	256	一般国道256号	一般国道153号	飯田市道	26050	1.0	100.0	100.0	2	D	26040	飯田市北方1267-4	
20302560080	256	一般国道256号	飯田市道	青木東鼎線	26050	0.4	100.0	100.0	2	D	26040	飯田市北方1267-4	
20302560090	256	一般国道256号	青木東鼎線	一般国道151号	26050	2.2	100.0	100.0	2	D	26050	飯田市大久保町2537-6	
20302560230	256	一般国道256号	飯田市道	飯島飯田線	26055	0.1	100.0	100.0	2	平	26120		
20302560240	256	一般国道256号	飯島飯田線	飯田市道	26055	0.2	100.0	100.0	2	平	26120		

12・24時間 観測の別	12時間自動車類交通量						24時間自動車類交通量						昼 夜 率	昼 大 間 型 12 車 時 間 混 入 率	混 雑 度	旅 単 行 位 速 区 間 番 号	昼間12時間 平均旅行速度 (時間帯別交通量加算)		指 定 最 高 速 度 (km/h)	管 理 区 分	調 査 実 施 区 分
	上下合計						上下合計										上 り	下 り			
	歩 行 者 類 (人)	自 転 車 類 (台)	動 力 付 二 輪 車 類 (台)	自 動 車 類		合 計 (台)	歩 行 者 類 (人)	自 転 車 類 (台)	動 力 付 二 輪 車 類 (台)	自 動 車 類		合 計 (台)									
				小 型 車 (台)	大 型 車 (台)					小 型 車 (台)	大 型 車 (台)										
0				3971	531	4502				4921	752	5673	1.26	11.8	0.54	24080	46.1	43.5	40	県	松本
12	141	40	63	9326	401	9727				11785	1055	12840	1.32	4.1	0.98	24090	37.3	36.4	40	県	松本
12	141	40	63	9326	401	9727				11785	1055	12840	1.32	4.1	0.98	24100	31.1	18.7	40	県	松本
12	141	40	63	9326	401	9727				11785	1055	12840	1.32	4.1	0.98	24110	31.4	25.5	40	県	松本
12	47	265	113	13493	1479	14972				17423	2789	20212	1.35	9.9	0.74	24120	29.9	34.1	50	県	松本
12	47	265	113	13493	1479	14972				17423	2789	20212	1.35	9.9	0.74	24130	28.9	37.9	50	県	松本
24	318	767	135	17805	858	18663	372	919	160	21790	1170	22960	1.23	4.6	0.76	24140	22.9	15.4	50	県	松本
0				1445	400	1845				1771	480	2251	1.22	21.7	1.05	24150	34.4	34.0	30	県	松本
12	38	20	102	5382	1072	6454				6895	1431	8326	1.29	16.6	0.36	25010	52.9	48.1	50	県	佐久
12	38	20	102	5382	1072	6454				6895	1431	8326	1.29	16.6	0.36	25020	30.5	23.0	50	県	佐久
24	30	153	108	9407	1268	10675	48	167	116	11068	1811	12879	1.21	11.9	0.64	25030	23.3	21.7	50	県	佐久
24	30	153	108	9407	1268	10675	48	167	116	11068	1811	12879	1.21	11.9	0.64	25040	25.5	23.5	50	県	佐久
12	1	2	38	2401	369	2770				2923	484	3407	1.23	13.3	0.39	25050	27.7	44.1	50	県	佐久
12	1	2	38	2401	369	2770				2923	484	3407	1.23	13.3	0.39	25050	58.7	59.0	50	県	佐久
12	1	2	38	2401	369	2770				2923	484	3407	1.23	13.3	0.39	25050	50.5	53.2	50	県	佐久
24				1761	294	2055				2048	386	2434	1.18	14.3	0.29	25060	40.7	38.3	50	県	上田
12	0	0	76	5790	703	6493				7063	988	8051	1.24	10.8	0.68	25070	35.8	43.3	50	県	上田
12	1	2	90	8346	1380	9726				10695	1949	12644	1.30	14.2	0.89	25080	47.6	46.9	40	県	上田
12	1	2	90	8346	1380	9726				10695	1949	12644	1.30	14.2	0.89	25090	46.3	48.7	40	県	上田
12	1	2	90	8346	1380	9726				10695	1949	12644	1.30	14.2	0.89	25100	47.4	52.4	40	県	上田
24	0	2	74	5083	1425	6508	0	2	90	6348	2450	8798	1.35	21.9	1.00	25110	55.3	53.4	50	県	上田
24	0	2	74	5083	1425	6508	0	2	90	6348	2450	8798	1.35	21.9	0.90	25110	51.3	54.5	50	県	松本
24	0	2	74	5083	1425	6508	0	2	90	6348	2450	8798	1.35	21.9	0.90	25110	50.8	52.2	50	県	松本
24	0	2	74	5083	1425	6508	0	2	90	6348	2450	8798	1.35	21.9	0.90	25110	49.0	46.6	50	県	松本
24	0	0	57	4143	1405	5548	0	0	70	5202	2325	7527	1.36	25.3	0.63	25120	35.8	40.2	50	県	松本
24	0	0	57	4143	1405	5548	0	0	70	5202	2325	7527	1.36	25.3	0.63	25120	55.8	42.4	50	県	松本
0				5070	698	5768				6383	1000	7383	1.28	12.1	0.75	25130	33.9	16.6	50	県	松本
0				188	32	220				246	51	297	1.35	14.7	1.32	25140	45.4	46.6	30	県	松本
24	54			2380	310	2690	55			2643	347	2990	1.11	11.5	0.33	26010	37.2	43.8	40	県	木曾
24	54			2380	310	2690	55			2643	347	2990	1.11	11.5	0.33	26020	46.0	44.8	40	県	木曾
24	20			856	151	1007	20			928	180	1108	1.10	15.0	0.17	26030	46.3	45.7	40	県	木曾
12	0	2	25	2790	322	3112				3376	452	3828	1.23	10.3	0.56	26040	47.6	52.0	40	県	飯田
12	0	2	25	2790	322	3112				3376	452	3828	1.23	10.3	0.56	26040	47.9	47.6	50	県	飯田
12	0	2	25	2790	322	3112				3376	452	3828	1.23	10.3	0.56	26050	41.7	42.0	50	県	飯田
12	136	2	36	7149	594	7743				9021	1045	10066	1.30	7.7	0.84	26060	22.4	32.6	60	県	飯田
12	136	2	36	7149	594	7743				9021	1045	10066	1.30	7.7	0.84	26060	31.1	32.8	60	県	飯田
12	106	26	110	9872	416	10288				12520	1163	13683	1.33	4.0	1.00	26060	23.2	25.3	60	県	飯田
																26110	23.4	13.6	50	県	飯田
																26110	14.4	28.7	50	県	飯田

道路種別 一般国道 (平日交通量等)

交通基 本調 査区 間番 号	路線名		起点側接続路線等	終点側接続路線等	道単 路位 区 間 調 査 号	区 間 延 長 (km)	区間延長(%)		車 線 数	代 表 沿 道 状 況	交 通 量 調 査 番 号	交通量観測地点地名	
	路 線 番 号	路 線 名					改 良 済 み 区 間 率 (%)	5.5 m 以 上 区 間 良 率 (%)				市 区 丁 目 郡 町 字 村	(下線は実際に観測した地点) (末尾に※は個別調査結果を活用した推定値)
20302560110	256	一般国道256号	一般国道151号	下久堅知久平線	26090	2.1	100.0	85.7	2	商	26070	飯田市松尾清水4791-1	
20302560120	256	一般国道256号	下久堅知久平線	飯田富山佐久間線	26100	0.7	100.0	100.0	2	D	26080		
20302560125	256	一般国道256号	飯田富山佐久間線		26100	3.5	100.0	100.0	2	D	26080		
20302560100	256	一般国道256号		下条米川飯田線	26110	0.8	37.5	37.5	2	山	26055	飯田市下久堅柿野沢206-1	
20302560260	256	一般国道256号	下条米川飯田線	一般国道474号	26120	0.8	25.0	25.0	2	山	26055	飯田市下久堅柿野沢206-1	
20302560150	256	一般国道256号	一般国道474号		26130	3.3	60.6	15.2	2	山	26090		
20302560170	256	一般国道256号			26140	12.3	0.0	0.0	1	山	26100		
20302560190	256	一般国道256号			26160	1.5	0.0	0.0	1	山	26100		
20302560210	256	一般国道256号	上飯田線	一般国道152号	26170	0.2	100.0	100.0	2	山	26110		
				計または平均		56.7					20		
20302920010	292	一般国道292号	一般国道292号	豊野南志賀公園線	27010	8.3	100.0	100.0	2	山	27010	下高井郡山ノ内町平穏7148	
20302920020	292	一般国道292号	豊野南志賀公園線	奥志賀公園線	27010	4.0	100.0	100.0	2	山	27010	下高井郡山ノ内町平穏7148	
20302920030	292	一般国道292号	奥志賀公園線	宮村湯田中停車場線	27010	14.1	100.0	100.0	2	山	27020	下高井郡山ノ内町平穏808-2	
20302920040	292	一般国道292号	宮村湯田中停車場線	山ノ内町・中野市境	27010	3.2	100.0	100.0	2	山	27030	下高井郡山ノ内町戸狩	
20302920050	292	一般国道292号	山ノ内町・中野市境	一般国道403号	27020	0.7	100.0	100.0	2	街	27030	下高井郡山ノ内町戸狩	
20302920060	292	一般国道292号	一般国道403号	一般国道292号	27020	0.9	100.0	100.0	2	街	27030	下高井郡山ノ内町戸狩	
20302920070	292	一般国道292号	一般国道292号	中野豊野線	27030	1.1	100.0	100.0	4	街	27040	中野市一本木19-1	
20302920080	292	一般国道292号	中野豊野線	中野飯山線	27030	0.3	100.0	100.0	4	街	27040	中野市一本木19-1	
20302920090	292	一般国道292号	中野飯山線	中野豊野線	27030	1.0	100.0	100.0	4	街	27040	中野市一本木19-1	
20302920100	292	一般国道292号	中野豊野線	一般国道403号	27030	0.2	100.0	100.0	4	街	27040	中野市一本木19-1	
20302920110	292	一般国道292号	一般国道403号	壁田松崎線	27040	3.0	100.0	100.0	2	平	27050	中野市七瀬343	
20302920120	292	一般国道292号	壁田松崎線	中野市・飯山市境	27040	2.7	100.0	100.0	2	平	27060	中野市壁田古牧265	
20302920130	292	一般国道292号	中野市・飯山市境	飯山市道	27050	0.1	100.0	100.0	2	平	27060	中野市壁田古牧265	
20301170140	292	一般国道292号	飯山市道	蓮停車場線	27065	0.2	100.0	95.2	2	平	13080	飯山市静間県町123-1	
20301170150	292	一般国道292号	蓮停車場線	一般国道117号	27065	1.9	100.0	95.2	2	平	13080	飯山市静間県町123-1	
20302920150	292	一般国道292号	一般国道117号	曾根藤ノ木線	27060	1.5	93.8	93.8	2	山	27070	飯山市飯山市ノ口7319-1	
20302920160	292	一般国道292号	曾根藤ノ木線	斑尾大川線	27060	3.3	93.8	93.8	2	山	27080	飯山市旭山口725	
20302920170	292	一般国道292号	斑尾大川線	一般国道292号	27060	6.4	93.8	93.8	2	山	27090	飯山市富倉中谷	
20302920190	292	一般国道292号	一般国道403号	一般国道292号	27070	0.4	100.0	0.0	1	街	27100		
				計または平均		53.3					19		
20302990010	299	一般国道299号	一般国道152号	富士見原茅野線	28010	4.1	99.5	96.2	2	山	28010	茅野市北山糸萱9113	
20302990020	299	一般国道299号	富士見原茅野線	茅野市・佐久穂町境	28010	16.9	99.5	96.2	2	山	28010	茅野市北山糸萱9113	
20302990030	299	一般国道299号	茅野市・佐久穂町境	佐久穂町・小海町境	28020	2.6	100.0	69.2	2	山	28020	南佐久郡佐久穂町畑1133-6 (清水町交差点西)	
20302990040	299	一般国道299号	佐久穂町・小海町境	松原湖高原線	28030	5.1	100.0	49.1	2	山	28020	南佐久郡佐久穂町畑1133-6 (清水町交差点西)	
20302990050	299	一般国道299号	松原湖高原線	小海町・佐久穂町境	28030	0.6	100.0	49.1	2	山	28020	南佐久郡佐久穂町畑1133-6 (清水町交差点西)	
20302990055	299	一般国道299号	小海町・佐久穂町境	中部横断自動車道	28040	16.4	8.0	8.0	2	山	28020	南佐久郡佐久穂町畑1133-6 (清水町交差点西)	
20302990060	299	一般国道299号	中部横断自動車道	一般国道141号	28040	1.0	8.0	8.0	2	山	28020	南佐久郡佐久穂町畑1133-6 (清水町交差点西)	
20302990080	299	一般国道299号	一般国道141号	川上佐久線	28050	0.4	82.0	67.8	2	山	28030	南佐久郡佐久穂町海瀬332	
20302990090	299	一般国道299号	川上佐久線	川上佐久線	28050	1.0	82.0	67.8	2	山	28030	南佐久郡佐久穂町海瀬332	
20302990100	299	一般国道299号	川上佐久線	下仁田佐久穂線	28050	1.4	82.0	67.8	2	山	28030	南佐久郡佐久穂町海瀬332	
20302990110	299	一般国道299号	下仁田佐久穂線	一般国道299号	28050	15.5	82.0	67.8	2	山	28040	南佐久郡佐久穂町海瀬1688 (余地入口交差点)	

12・24時間 観測の別	12時間自動車類交通量						24時間自動車類交通量						昼 夜 率	昼 大 間 型 12 車 時 間 混 入 率	混 雑 度	旅 単 行 速 度 区 間 番 号	昼間12時間 平均旅行速度 (時間帯別交通量加算)		指 定 最 高 速 度 (km/h)	管 理 区 分	調 査 実 施 区 分
	上下合計						上下合計										上 り	下 り			
	歩 行 者 類 (人)	自 転 車 類 (台)	動 力 付 二 輪 車 類 (台)	自 動 車 類		合 計 (台)	歩 行 者 類 (人)	自 転 車 類 (台)	動 力 付 二 輪 車 類 (台)	自 動 車 類		合 計 (台)									
				小 型 車 (台)	大 型 車 (台)					小 型 車 (台)	大 型 車 (台)										
12	25	4	24	3523	661	4184				4369	861	5230	1.25	15.8	0.58	26080	22.9	26.6	40	県	飯田
0				727	77	804				864	93	957	1.19	9.6	0.03	26080	22.6	30.5	40	県	飯田
0				727	77	804				864	93	957	1.19	9.6	0.03	26080	39.2	39.4	40	県	飯田
12	0	0	1	813	21	834				956	36	992	1.19	2.5	0.14	26070	51.1	48.1	40	県	飯田
12	0	0	1	813	21	834				956	36	992	1.19	2.5	0.13	26070	44.2	40.7	40	県	飯田
0				288	23	311				370	50	420	1.35	7.4	0.05	26090	25.4	31.2	60	県	飯田
																26100			40	県	飯田
																26100			30	県	飯田
0				352	45	397				402	51	453	1.14	11.3	0.06	26100	38.7	35.1	60	県	飯田
12	13	4	146	1251	43	1294				1498	81	1579	1.22	3.3	0.18	27010	37.8	38.3	40	県	北信
12	13	4	146	1251	43	1294				1498	81	1579	1.22	3.3	0.18	27020	45.9	43.9	40	県	北信
12	18	15	171	2994	173	3167				3596	299	3895	1.23	5.5	0.52	27030	42.8	42.2	40	県	北信
24				4697	175	4872				5651	197	5848	1.20	3.6	0.62	27040	53.6	55.1	40	県	北信
24				4697	175	4872				5651	197	5848	1.20	3.6	0.32	27040	56.8	61.8	50	県	北信
24				4697	175	4872				5651	197	5848	1.20	3.6	0.32	27050	55.5	59.7	50	県	北信
12	60	51	236	15886	906	16792				20484	2521	23005	1.37	5.4	0.56	27060	31.6	32.3	50	県	北信
12	60	51	236	15886	906	16792				20484	2521	23005	1.37	5.4	0.56	27070	28.3	30.7	50	県	北信
12	60	51	236	15886	906	16792				20484	2521	23005	1.37	5.4	0.56	27080	37.4	38.2	50	県	北信
12	60	51	236	15886	906	16792				20484	2521	23005	1.37	5.4	0.56	27090	33.9	21.8	50	県	北信
12	3	9	47	8257	772	9029				10545	1373	11918	1.32	8.6	0.79	27100	33.5	39.4	50	県	北信
12	3	30	67	7041	375	7416				8878	837	9715	1.31	5.1	0.71	27110	46.2	46.9	50	県	北信
12	3	30	67	7041	375	7416				8878	837	9715	1.31	5.1	1.05	27110	39.1	38.1	40	県	北信
24	7	17	45	9500	1295	10795	11	23	51	11210	1682	12892	1.19	12.0	0.90	13120	39.0	41.2	50	県	北信
24	7	17	45	9500	1295	10795	11	23	51	11210	1682	12892	1.19	12.0	0.90	13130	45.8	40.1	50	県	北信
12	4	22	12	2820	190	3010				3387	315	3702	1.23	6.3	0.40	27120	36.0	38.5	50	県	北信
12	4	0	33	1423	235	1658				1708	298	2006	1.21	14.2	0.25	27130	42.7	46.9	50	県	北信
12	0	0	2	608	115	723				732	128	860	1.19	15.9	0.14	27140	41.8	45.8	50	県	北信
0				5921	621	6542				7446	993	8439	1.29	9.5	1.33	27150	46.6	49.3	50	県	北信
12	6	3	14	1896	59	1955				2265	140	2405	1.23	3.0	0.28	28010	43.1	41.7	40	県	諏訪
12	6	3	14	1896	59	1955				2265	140	2405	1.23	3.0	0.28	28020	39.6	39.6	40	県	諏訪
24	7	3	99	5133	1259	6392	7	3	105	5994	1669	7663	1.20	19.7	1.06	28030	38.3	40.0	40	県	佐久
24	7	3	99	5133	1259	6392	7	3	105	5994	1669	7663	1.20	19.7	1.16	28030	40.4	40.2	40	県	佐久
24	7	3	99	5133	1259	6392	7	3	105	5994	1669	7663	1.20	19.7	1.16	28040	33.2	31.3	40	県	佐久
24	7	3	99	5133	1259	6392	7	3	105	5994	1669	7663	1.20	19.7	0.94	28040	42.5	43.7	40	県	佐久
24	7	3	99	5133	1259	6392	7	3	105	5994	1669	7663	1.20	19.7	0.94	28040	35.2	30.5	40	県	佐久
12	157	60	44	4175	538	4713				4875	592	5467	1.16	11.4	0.80	28050	18.2	22.9	50	県	佐久
12	157	60	44	4175	538	4713				4875	592	5467	1.16	11.4	0.80	28060	36.0	33.9	50	県	佐久
12	157	60	44	4175	538	4713				4875	592	5467	1.16	11.4	0.80	28070	45.1	45.0	50	県	佐久
12	11	17	19	1690	362	2052				2039	403	2442	1.19	17.6	0.35	28080	36.5	34.7	50	県	佐久

道路種別 一般国道 (平日交通量等)

交通基 本調 査区 間 番 号	路線名		起点側接続路線等	終点側接続路線等	道単 路位 状区 況 調 査 号	区 間 延 長 (km)	区間延長(%)		車 線 数	代 表 沿 道 状 況	交 単 位 区 間 調 査 番 号	交通量観測地点地名	
	路 線 番 号	路 線 名					改 良 済 み 区 間 率 (%)	5.5 m 以 上 区 間 良 率 (%)				市 区 丁 目 郡 町 字 村	(下線は実際に観測した地点) (末尾に※は個別調査結果を活用した推定値)
				計または平均		65.0					11		
20303610040	361	一般国道361号	一般国道19号	木曾町・塩尻市境	29040	4.1	100.0	100.0	2	山	29040	木曾郡木曾町日義547	
20303610050	361	一般国道361号	木曾町・塩尻市境	姥神奈良井線	29050	0.9	100.0	100.0	2	山	29050		
20303610060	361	一般国道361号	姥神奈良井線	塩尻市・南箕輪村境	29050	4.8	100.0	100.0	2	山	29050		
20303610070	361	一般国道361号	塩尻市・南箕輪村境	南箕輪村・伊那市境	29060	2.9	48.3	48.3	2	山	29050		
20303610080	361	一般国道361号	南箕輪村・伊那市境	与地辰野線	29070	1.4	100.0	100.0	2	平	29060	上伊那郡南箕輪村9588-7	
20303610090	361	一般国道361号	与地辰野線	伊那市・南箕輪村境	29070	1.0	100.0	100.0	2	平	29060	上伊那郡南箕輪村9588-7	
20303610100	361	一般国道361号	伊那市・南箕輪村境	伊那箕輪線	29080	3.9	100.0	100.0	2	平	29070	伊那市荒井3801-20	
20303610110	361	一般国道361号	伊那箕輪線	伊那市道	29090	0.2	100.0	44.4	2	商	29080		
20303610120	361	一般国道361号	伊那市道	内ノ萱伊那線	29090	0.8	100.0	44.4	2	商	29090	伊那市荒井3710(室町交差点)	
20303610130	361	一般国道361号	内ノ萱伊那線	南箕輪沢渡線	29090	0.7	100.0	44.4	2	商	29090	伊那市荒井3710(室町交差点)	
20303610140	361	一般国道361号	南箕輪沢渡線	一般国道153号	29090	0.1	100.0	44.4	2	商	29090	伊那市荒井3710(室町交差点)	
20303610150	361	一般国道361号	一般国道153号	伊那生田飯田線	29100	0.5	100.0	68.9	2	商	29100	伊那市中央4670-1	
20303610160	361	一般国道361号	伊那生田飯田線	西伊那線	29100	4.0	100.0	68.9	2	商	29100	伊那市中央4670-1	
20303610170	361	一般国道361号	西伊那線	美篤箕輪線	29110	2.3	100.0	83.0	2	街	29030	伊那市美篤3176-3	
20303610180	361	一般国道361号	美篤箕輪線	伊那市道	29110	2.4	100.0	83.0	2	街	29030	伊那市美篤3176-3	
20301520570	361	一般国道361号	伊那市道	一般国道152号	29030	0.2	100.0	0.0	2	街	29030	伊那市美篤3176-3	
20303610010	361	一般国道361号	一般国道361号	開田三岳福島線	29010	5.9	100.0	100.0	2	山	29010	木曾郡木曾町開田高原西野5527	
20303610020	361	一般国道361号	開田三岳福島線	一般国道19号	29020	26.8	100.0	90.7	2	平	29020	木曾郡木曾町新開5143	
				計または平均		62.9					18		
20304030010	403	一般国道403号	一般国道403号	箕作飯山線	30010	11.8	65.3	5.9	2	山	30010		
20304030020	403	一般国道403号	箕作飯山線	箕作飯山線	30020	2.0	36.4	22.7	1	平	30020	飯山市照岡名立688-3	
20304030030	403	一般国道403号	箕作飯山線	飯山市・野沢温泉村境	30020	0.2	36.4	22.7	1	平	30020	飯山市照岡名立688-3	
20304030040	403	一般国道403号	飯山市・野沢温泉村境	一般国道117号	30030	0.1	100.0	0.0	1	平	30020	飯山市照岡名立688-3	
20304030060	403	一般国道403号	一般国道117号	馬曲木島停車場線	30040	1.2	82.4	70.6	2	街	30030	飯山市木島上新田687-7	
20304030070	403	一般国道403号	馬曲木島停車場線	飯山市・木島平村境	30040	0.5	82.4	70.6	2	街	30030	飯山市木島上新田687-7	
20304030080	403	一般国道403号	飯山市・木島平村境	飯山野沢温泉線	30050	0.4	89.9	89.9	2	平	30030	飯山市木島上新田687-7	
20304030090	403	一般国道403号	飯山野沢温泉線	七曲西原線	30050	4.8	89.9	89.9	2	平	30040	下高井郡木島平村上木島1947-5	
20304030100	403	一般国道403号	七曲西原線	木島平村・山ノ内町境	30050	1.7	89.9	89.9	2	平	30040	下高井郡木島平村上木島1947-5	
20304030110	403	一般国道403号	木島平村・山ノ内町境	夜間瀬赤岩線	30060	9.1	98.0	92.9	2	山	30050	下高井郡山ノ内町夜間瀬6469	
20304030120	403	一般国道403号	夜間瀬赤岩線	湯田中停車場線	30060	0.5	98.0	92.9	2	山	30050	下高井郡山ノ内町夜間瀬6469	
20304030130	403	一般国道403号	湯田中停車場線	山ノ内町・中野市境	30060	0.2	98.0	92.9	2	山	30060	下高井郡山ノ内町夜間瀬2672-8	
20304030140	403	一般国道403号	山ノ内町・中野市境	壁田松崎線	30070	0.2	100.0	100.0	2	街	30070	中野市一本木711-7	
20304030150	403	一般国道403号	壁田松崎線	一般国道292号	30070	0.5	100.0	100.0	2	街	30070	中野市一本木711-7	
20304030160	403	一般国道403号	一般国道292号	須坂中野線	30070	0.2	100.0	100.0	2	街	30070	中野市一本木711-7	
20304030170	403	一般国道403号	須坂中野線	一般国道292号	30070	0.2	100.0	100.0	2	街	30070	中野市一本木711-7	
20304030185	403	一般国道403号	一般国道292号	中野豊野線	30080	0.1	100.0	100.0	2	街	30080	中野市吉田24	
20304030190	403	一般国道403号	中野豊野線	中野豊野線	30090	1.1	100.0	100.0	2	街	30080	中野市吉田24	
20304030200	403	一般国道403号	中野豊野線	中野市・小布施町境	30090	2.8	100.0	100.0	2	街	30090	中野市江部450-1	
20304030210	403	一般国道403号	中野市・小布施町境	村山小布施停車場線	30100	1.0	100.0	100.0	2	平	30100		
20304030220	403	一般国道403号	村山小布施停車場線	村山小布施停車場線	30110	2.7	100.0	81.5	2	街	30110		

12・24時間 観測の別	12時間自動車類交通量						24時間自動車類交通量						昼 夜 率	昼 大 間 型 12車 時混 入率	混 雑 度	旅 単 行 位 速 区 間 調 査 号	昼間12時間 平均旅行速度 (時間帯別交通量加重)		指 定 最 高 速 度 (km/h)	管 理 区 分	調 査 実 施 区 分	
	上下合計						上下合計										上 り	下 り				
	歩 行 者 類 (人)	自 転 車 類 (台)	動 力 付 二 輪 車 類 (台)	自動車類		合 計 (台)	歩 行 者 類 (人)	自 転 車 類 (台)	動 力 付 二 輪 車 類 (台)	自動車類		合 計 (台)										
				小 型 車 (台)	大 型 車 (台)					小 型 車 (台)	大 型 車 (台)											
24	35			2441	342	2783	38				2976	438	3414	1.23	12.3	0.48	29040	27.1	28.5	40	県	木曾
0				3131	566	3697					3870	899	4769	1.29	15.3	0.60	29050	61.5	60.5	40	県	木曾
0				3131	566	3697					3870	899	4769	1.29	15.3	0.60	29060	63.6	60.0	40	県	木曾
0				3131	566	3697					3870	899	4769	1.29	15.3	0.60	29070	67.3	63.4	60	県	伊那
12	0	0	6	3529	487	4016					4317	663	4980	1.24	12.1	0.44	29070	60.0	59.9	50	県	伊那
12	0	0	6	3529	487	4016					4317	663	4980	1.24	12.1	0.44	29080	58.0	59.2	50	県	伊那
12	6	1	6	4625	256	4881					5691	508	6199	1.27	5.2	0.51	29080	45.7	43.2	50	県	伊那
0				2633	349	2982					3198	470	3668	1.23	11.7	0.80	29080	22.4	23.3	50	県	伊那
12	23	13	43	6488	309	6797					7776	584	8360	1.23	4.5	1.18	29090	33.2	35.2	50	県	伊那
12	23	13	43	6488	309	6797					7776	584	8360	1.23	4.5	1.18	29090	18.6	17.6	50	県	伊那
12	23	13	43	6488	309	6797					7776	584	8360	1.23	4.5	1.18	29100	8.7	8.2	50	県	伊那
24	96	51	54	8923	477	9400	122	61	73		10792	563	11355	1.21	5.1	0.91	29110	14.5	11.0	50	県	伊那
24	96	51	54	8923	477	9400	122	61	73		10792	563	11355	1.21	5.1	0.91	29120	28.8	32.2	50	県	伊那
12	7	25	23	2877	184	3061					3433	240	3673	1.20	6.0	0.27	29130	37.1	38.8	50	県	伊那
12	7	25	23	2877	184	3061					3433	240	3673	1.20	6.0	0.27	29030	32.8	31.6	50	県	伊那
12	7	25	23	2877	184	3061					3433	240	3673	1.20	6.0	0.27	29030	27.4	21.2	40	県	伊那
12	42			252	31	283					282	38	320	1.13	11.0	0.04	29010	50.3	51.3	40	県	木曾
24	47			2487	251	2738	49				2764	280	3044	1.11	9.2	0.35	29020	44.2	44.6	40	県	木曾
0				181	50	231					242	70	312	1.35	21.5	0.05	30010	23.9	27.0	60	県	北信
12	5	14	13	673	123	796					808	139	947	1.19	15.5	0.61	30020	43.2	40.4	40	県	北信
12	5	14	13	673	123	796					808	139	947	1.19	15.5	0.61	30030	30.4	32.1	40	県	北信
12	5	14	13	673	123	796					808	139	947	1.19	15.5	0.43	30030	34.6	23.8	40	県	北信
12	51	137	32	4873	237	5110					6029	512	6541	1.28	4.6	0.58	30040	25.9	23.2	40	県	北信
12	51	137	32	4873	237	5110					6029	512	6541	1.28	4.6	0.58	30040	22.6	28.6	40	県	北信
12	51	137	32	4873	237	5110					6029	512	6541	1.28	4.6	0.60	30040	27.4	22.6	40	県	北信
12	35	11	7	1451	137	1588					1724	197	1921	1.21	8.6	0.22	30050	39.9	41.2	40	県	北信
12	35	11	7	1451	137	1588					1724	197	1921	1.21	8.6	0.22	30060	45.6	40.8	40	県	北信
12	6	14	41	2623	172	2795					3153	285	3438	1.23	6.2	0.35	30060	44.6	45.3	50	県	北信
12	6	14	41	2623	172	2795					3153	285	3438	1.23	6.2	0.35	30070	26.6	29.1	50	県	北信
12	7	31	75	5159	182	5341					6368	468	6836	1.28	3.4	0.69	30080	22.8	22.9	50	県	北信
12	7	28	100	7976	341	8317					9984	828	10812	1.30	4.1	0.80	30080	33.5	38.2	50	県	北信
12	7	28	100	7976	341	8317					9984	828	10812	1.30	4.1	0.80	30090	42.9	40.6	50	県	北信
12	7	28	100	7976	341	8317					9984	828	10812	1.30	4.1	0.80	30100	28.4	31.5	50	県	北信
12	7	28	100	7976	341	8317					9984	828	10812	1.30	4.1	0.80	30110	34.2	43.5	50	県	北信
12	126	37	100	12343	1237	13580					15861	2336	18197	1.34	9.1	0.63	30120	14.9	26.7	40	県	北信
12	126	37	100	12343	1237	13580					15861	2336	18197	1.34	9.1	0.63	30120	28.5	22.9	40	県	北信
24				7908	954	8862					9569	1077	10646	1.20	10.8	1.15	30130	21.4	27.5	40	県	北信
0				6730	698	7428					8524	1132	9656	1.30	9.4	0.77	30140	38.0	35.0	50	県	須坂
0				6196	265	6461					7626	321	7947	1.23	4.1	0.87	30150	34.1	33.8	50	県	須坂

道路種別 一般国道 (平日交通量等)

交通基 本調 査区 間 番 号	路線名		起点側接続路線等	終点側接続路線等	道 単 路 位 状 区 況 間 調 番 号	区 間 延 長 (km)	区間延長(%)		車 線 数	代 表 沿 道 状 況	交 通 量 区 間 調 査 番 号	交通観測地点地名	
	路 線 番 号	路 線 名					改 良 済 み 区 間 率 (%)	5.5 m 以 上 区 間 良 率 (%)				市 区 丁 目 郡 町 字 村	(下線は実際に観測した地点) (末尾に※は個別調査結果を活用した推定値)
20304030230	403	一般国道403号	村山小布施停車場線	小布施町道	30120	0.4	100.0	0.0	2	街	30120	上高井郡小布施町大字小布施981地先	
20304030240	403	一般国道403号	小布施町道	豊野南志賀公園線	30130	0.3	100.0	66.7	2	街	30130		
20304030250	403	一般国道403号	豊野南志賀公園線	小布施町・須坂市境	30140	0.2	100.0	100.0	2	平	30140		
20304030260	403	一般国道403号	小布施町・須坂市境	豊野南志賀公園線	30150	0.2	100.0	100.0	2	平	30150		
20304030270	403	一般国道403号	豊野南志賀公園線	相之島高山線	30160	1.0	100.0	100.0	2	街	30160		
20304030280	403	一般国道403号	相之島高山線	大前須坂線	30170	2.2	100.0	68.2	2	街	30170	須坂市大字日濲2096-8地先	
20304030290	403	一般国道403号	大前須坂線	新田春木線	30180	0.4	100.0	100.0	2	D	30180		
20304030300	403	一般国道403号	新田春木線	須坂停車場線	30190	0.2	100.0	100.0	2	商	30190		
20304030310	403	一般国道403号	須坂停車場線	一般国道406号	30200	0.2	100.0	100.0	2	商	30200		
20304030320	403	一般国道403号	一般国道406号	長野須坂インター線	30210	3.0	100.0	80.0	2	D	30210	須坂市大字小山1290-7地先	
20304030330	403	一般国道403号	長野須坂インター線	上信越自動車道	30220	0.9	100.0	100.0	4	平	30220		
20304030340	403	一般国道403号	上信越自動車道	長野須坂インター線	30230	0.2	100.0	100.0	5	平	30230	須坂市大字井上749-1地先	
20304030350	403	一般国道403号	長野須坂インター線	須坂市・長野市境	30240	0.3	100.0	100.0	2	平	30240	須坂市大字井上552-1地先	
20304030360	403	一般国道403号	須坂市・長野市境	村山綿内停車場線	30250	1.7	40.0	40.0	2	平	30250	長野市若徳川田1680-1	
20304030370	403	一般国道403号	村山綿内停車場線	小出綿内停車場線	30250	0.7	40.0	40.0	2	平	30250	長野市若徳川田1680-1	
20304030380	403	一般国道403号	小出綿内停車場線	牛島綿内停車場線	30250	0.2	40.0	40.0	2	平	30250	長野市若徳川田1680-1	
20304030390	403	一般国道403号	牛島綿内停車場線	長野菅平線	30250	1.4	40.0	40.0	2	平	30250	長野市若徳川田1680-1	
20304030400	403	一般国道403号	長野菅平線	関崎川中島停車場線	30260	1.9	12.8	12.8	2	平	30260	長野市若徳川田2523-10	
20304030410	403	一般国道403号	関崎川中島停車場線	中村金井山停車場線	30260	2.8	12.8	12.8	2	平	30270	長野市若徳川田2523-10	
20304030420	403	一般国道403号	中村金井山停車場線	中村金井山停車場線	30270	0.1	70.4	70.4	2	平	30280		
20304030430	403	一般国道403号	中村金井山停車場線	長野真田線	30270	2.4	70.4	70.4	2	平	30290	長野市松代町西寺尾1505-1	
20304030440	403	一般国道403号	長野真田線	長野真田線	30270	0.2	70.4	70.4	2	平	30300	長野市松代町岩野1151-1	
20603850010	403	一般国道403号	長野真田線	長野市道松代西235号	30280	1.8	100.0	100.0	2	平	30300	長野市松代町岩野1151-1	
20304030480	403	一般国道403号	長野市道松代西235号	松代篠ノ井線	30290	0.8	73.1	73.1	2	平	30300	長野市松代町岩野1151-1	
20304030490	403	一般国道403号	松代篠ノ井線	清野篠ノ井停車場線	30290	1.3	73.1	73.1	2	平	30300	長野市松代町岩野1151-1	
20304030500	403	一般国道403号	清野篠ノ井停車場線	長野市・千曲市境	30290	0.5	73.1	73.1	2	平	30300	長野市松代町岩野1151-1	
20304030510	403	一般国道403号	長野市・千曲市境	森篠ノ井線	30300	1.4	100.0	100.0	2	街	30310	千曲市土口	
20304030560	403	一般国道403号	森篠ノ井線		30300	0.8	100.0	100.0	2	街	30320	千曲市大字屋代1000	
20304030830	403	一般国道403号		千曲市道	30310	0.4	100.0	100.0	2	D	30320	千曲市大字屋代1000	
20304030530	403	一般国道403号	千曲市道	白石千曲線	30310	1.3	100.0	100.0	2	D	30320	千曲市大字屋代1000	
20304030540	403	一般国道403号	白石千曲線	一般国道18号	30310	0.4	100.0	100.0	2	D	30330	千曲市大字屋代1852-1	
20304030580	403	一般国道403号	一般国道18号	長野上田線	30320	1.6	100.0	100.0	2	街	30340	千曲市大字稲荷山509(稲荷山温泉入口交差点)	
20304030590	403	一般国道403号	長野上田線	長野上田線	30320	0.2	100.0	100.0	2	街	30350	千曲市大字稲荷山505-1	
20304030600	403	一般国道403号	長野上田線	一般国道18号	30320	1.2	100.0	100.0	2	街	30350	千曲市大字稲荷山505-1	
20304030610	403	一般国道403号	一般国道18号	小峰稲荷山線	30330	1.4	100.0	95.7	2	山	30360	千曲市大字桑原1418-2	
20304030620	403	一般国道403号	小峰稲荷山線	姨捨停車場線	30330	2.0	100.0	95.7	2	山	30360	千曲市大字桑原1418-2	
20304030630	403	一般国道403号	姨捨停車場線	姨捨停車場線	30330	1.4	100.0	95.7	2	山	30360	千曲市大字桑原1418-2	
20304030640	403	一般国道403号	姨捨停車場線	市道9511号	30330	0.8	100.0	95.7	2	山	30370	千曲市大字八幡1-37	
20304030650	403	一般国道403号	市道9511号	千曲市・麻績村境	30330	5.9	100.0	95.7	2	山	30370	千曲市大字八幡1-37	
20304030660	403	一般国道403号	千曲市・麻績村境	聖高原千曲線	30340	0.5	84.7	84.7	2	山	30380		
20304030670	403	一般国道403号	聖高原千曲線	丸子信州新線	30340	5.4	84.7	84.7	2	山	30380		

12・24時間 観測の別	12時間自動車類交通量						24時間自動車類交通量						昼 夜 率	昼 大 間 型 12 車 時 混 入 率	混 雑 度	旅 単 行 位 速 度 区 間 番 号 調 査	昼間12時間 平均旅行速度 (時間帯別交通量加算)		指 定 最 高 速 度 (km/h)	管 理 区 分	調 査 実 施 区 分
	上下合計						上下合計										上 り	下 り			
	歩 行 者 類 (人)	自 転 車 類 (台)	動 力 付 二 輪 車 類 (台)	自動車類			歩 行 者 類 (人)	自 転 車 類 (台)	動 力 付 二 輪 車 類 (台)	自動車類											
				小 型 車 (台)	大 型 車 (台)	合 計 (台)				小 型 車 (台)	大 型 車 (台)	合 計 (台)					上 り (km/h)	下 り (km/h)			
24	1360	62	47	7793	132	7925	1376	70	54	9066	163	9229	1.16	1.7	0.99	30160	14.0	22.9	40	県	須坂
0				7441	152	7593				9275	596	9871	1.30	2.0	0.87	30170	27.3	22.9	40	県	須坂
0				9624	257	9881				12122	921	13043	1.32	2.6	0.96	30180	19.2	25.9	40	県	須坂
0				10165	1005	11170				12981	1763	14744	1.32	9.0	1.25	30190	29.5	23.2	40	県	須坂
0				9871	976	10847				12606	1712	14318	1.32	9.0	1.23	30200	35.1	30.9	40	県	須坂
12	31	33	60	10791	116	10907				13555	842	14397	1.32	1.1	1.09	30210	29.5	28.1	40	県	須坂
0				9868	976	10844				12602	1712	14314	1.32	9.0	1.31	30220	19.8	15.8	40	県	須坂
0				10019	824	10843				12753	1560	14313	1.32	7.6	1.22	30230	16.0	20.1	40	県	須坂
0				10019	824	10843				12753	1560	14313	1.32	7.6	1.22	30240	13.4	9.9	40	県	須坂
12	238	113	68	9900	151	10051				12447	820	13267	1.32	1.5	0.87	30250	21.1	24.6	40	県	須坂
0				14854	1523	16377				18844	1791	20635	1.26	9.3	0.47	30260	29.6	24.8	50	県	須坂
12	21	92	59	24308	1792	26100				31528	4490	36018	1.38	6.9	0.62	30270	8.6	14.0	50	県	須坂
12	22	58	30	6623	1155	7778				8508	1603	10111	1.30	14.8	0.68	30280	8.5	32.2	40	県	須坂
12	1	15	15	7651	1300	8951				9919	1896	11815	1.32	14.5	1.16	30290	30.7	32.4	40	県	長野
12	1	15	15	7651	1300	8951				9919	1896	11815	1.32	14.5	1.16	30300	24.2	27.6	40	県	長野
12	1	15	15	7651	1300	8951				9919	1896	11815	1.32	14.5	1.16	30310	27.4	19.6	40	県	長野
12	1	15	15	7651	1300	8951				9919	1896	11815	1.32	14.5	1.16	30320	36.8	33.9	40	県	長野
24	9	59	102	11561	1727	13288	14	76	132	15743	2262	18005	1.35	13.0	1.24	30330	34.4	19.9	40	県	長野
24	1	24	97	8398	834	9232	2	37	127	10535	1132	11667	1.26	9.0	1.00	30340	33.1	42.0	40	県	長野
0				13997	1555	15552				18079	2916	20995	1.35	10.0	0.98	30350	29.2	20.5	50	県	長野
12	4	38	48	9747	1030	10777				12531	1802	14333	1.33	9.6	0.99	30360	29.2	32.9	50	県	長野
12	5	102	31	10397	873	11270				13253	1623	14876	1.32	7.7	1.22	30370	14.5	13.2	50	県	長野
12	5	102	31	10397	873	11270				13253	1623	14876	1.32	7.7	1.04	30390	42.8	40.9	40	県	長野
12	5	102	31	10397	873	11270				13253	1623	14876	1.32	7.7	1.09	30380	34.1	34.8	50	県	長野
12	5	102	31	10397	873	11270				13253	1623	14876	1.32	7.7	1.09	30400	39.7	40.8	50	県	長野
12	5	102	31	10397	873	11270				13253	1623	14876	1.32	7.7	1.09	30410	40.2	38.5	50	県	長野
24				7071	669	7740				8717	780	9497	1.23	8.6	0.77	30420	47.6	46.2	40	県	千曲
12	183	284	61	6249	53	6302				7728	402	8130	1.29	0.8	0.51	30420	35.5	34.0	40	県	千曲
12	183	284	61	6249	53	6302				7728	402	8130	1.29	0.8	0.88	30430	33.3	18.0	40	県	千曲
12	183	284	61	6249	53	6302				7728	402	8130	1.29	0.8	0.88	30430	23.7	19.2	40	県	千曲
12	146	51	33	5084	36	5120				6120	280	6400	1.25	0.7	0.83	30440	15.7	11.7	40	県	千曲
12	36	53	83	8293	277	8570				10416	811	11227	1.31	3.2	0.74	30450	15.3	18.6	40	県	千曲
12	42	36	98	8522	325	8847				10661	840	11501	1.30	3.7	0.77	30450	20.2	15.2	40	県	千曲
12	42	36	98	8522	325	8847				10661	840	11501	1.30	3.7	0.77	30450	27.9	29.3	40	県	千曲
12	21	4	8	2085	30	2115				2467	113	2580	1.22	1.4	0.36	30460	36.4	44.0	40	県	千曲
12	21	4	8	2085	30	2115				2467	113	2580	1.22	1.4	0.36	30460	44.0	43.7	40	県	千曲
12	21	4	8	2085	30	2115				2467	113	2580	1.22	1.4	0.36	30460	44.1	43.6	40	県	千曲
12	0	0	6	511	67	578				598	78	676	1.17	11.6	0.11	30470	43.8	42.6	40	県	千曲
12	0	0	6	511	67	578				598	78	676	1.17	11.6	0.11	30470	40.2	38.1	40	県	千曲
0				3448	404	3852				4230	585	4815	1.25	10.5	0.60	30480	33.6	37.6	40	県	松本
0				3448	404	3852				4230	585	4815	1.25	10.5	0.60	30490	43.2	40.0	40	県	松本

道路種別 一般国道 (平日交通量等)

交通本調査区間番号	路線名		起点側接続路線等	終点側接続路線等	道路状況区間調査番号	区間延長 (km)	区間延長(%)		車線数	代表沿道状況	交通本調査区間番号	交通量観測地点地名	
	路線番号	路線名					改良済み区間率 (%)	5.5m以上区間改良率 (%)				市区丁目 郡町村	(下線は実際に観測した地点) (末尾に※は個別調査結果を活用した推定値)
20304030680	403	一般国道403号	丸子信州新線	聖高原停車場線	30350	0.5	89.4	89.4	2	平	30390	東筑摩郡麻績村389-1	
20304030690	403	一般国道403号	聖高原停車場線	長野自動車道	30350	0.3	89.4	89.4	2	平	30390	東筑摩郡麻績村389-1	
20304030700	403	一般国道403号	長野自動車道	大町麻績インター千曲線	30350	3.9	89.4	89.4	2	平	30390	東筑摩郡麻績村389-1	
20304030710	403	一般国道403号	大町麻績インター千曲線	河鹿沢西条停車場線	30360	4.2	100.0	100.0	2	平	30400	東筑摩郡筑北村西条1212-1	
20304030720	403	一般国道403号	河鹿沢西条停車場線	筑北村道	30360	0.2	100.0	100.0	2	平	30400	東筑摩郡筑北村西条1212-1	
20304030730	403	一般国道403号	筑北村道	河鹿沢西条停車場線	30360	0.2	100.0	100.0	2	平	30400	東筑摩郡筑北村西条1212-1	
20304030740	403	一般国道403号	河鹿沢西条停車場線	会田西条停車場線	30360	1.7	100.0	100.0	2	平	30400	東筑摩郡筑北村西条1212-1	
20304030750	403	一般国道403号	会田西条停車場線	筑北村・安曇野市境	30370	1.8	82.6	82.6	2	山	30410		
20304030755	403	一般国道403号	筑北村・安曇野市境		30370	0.5	82.6	82.6	2	山	30410		
20304030760	403	一般国道403号		一般国道19号	30380	5.7	100.0	80.7	2	山	30420	安曇野市明科東川手12273	
				計または平均		110.3					72		
20304050010	405	一般国道405号		一般国道405号	31010	11.0	85.5	48.2	2	山	31010	下水内郡栄村堀小赤沢18287	
				計または平均		11.0					1		
20304060010	406	一般国道406号	一般国道148号	白馬村・小川村境	32010	11.4	100.0	89.5	2	山	32010	北安曇郡白馬村北城22940	
20304060020	406	一般国道406号	白馬村・小川村境	小川村・長野市境	32020	1.5	93.3	26.7	2	山	32020		
20304060030	406	一般国道406号	小川村・長野市境	信濃信州新線	32030	11.6	94.0	44.8	2	街	32020		
20304060040	406	一般国道406号	信濃信州新線	信濃信州新線	32040	0.2	100.0	100.0	2	街	32030	長野市鬼無里241-1	
20304060050	406	一般国道406号	信濃信州新線	栃原北郷信濃線	32040	4.5	100.0	100.0	2	街	32030	長野市鬼無里241-1	
20304060054	406	一般国道406号	栃原北郷信濃線	長野市道	32040	1.0	100.0	100.0	2	街	32030	長野市鬼無里241-1	
20304060360	406	一般国道406号	長野市道	長野市道	32040	1.9	100.0	100.0	2	街	32030	長野市鬼無里241-1	
20304060060	406	一般国道406号	長野市道	戸隠篠ノ井線	32040	0.4	100.0	100.0	2	街	32030	長野市鬼無里241-1	
20304060070	406	一般国道406号	戸隠篠ノ井線	戸隠篠ノ井線	32040	0.2	100.0	100.0	2	街	32030	長野市鬼無里241-1	
20304060080	406	一般国道406号	戸隠篠ノ井線	入山小市線	32040	2.8	100.0	100.0	2	街	32040	長野市新諏訪1丁目26	
20304060090	406	一般国道406号	入山小市線	入山小市線	32040	0.8	100.0	100.0	2	街	32040	長野市新諏訪1丁目26	
20304060100	406	一般国道406号	入山小市線	小川長野線	32040	4.8	100.0	100.0	2	街	32040	長野市新諏訪1丁目26	
20304060110	406	一般国道406号	小川長野線	一般国道406号	32040	0.1	100.0	100.0	2	街	32040	長野市新諏訪1丁目26	
20304060120	406	一般国道406号	一般国道406号	一般国道406号	32040	0.8	100.0	100.0	2	街	32040	長野市新諏訪1丁目26	
20304060130	406	一般国道406号	一般国道406号	長野豊野線	32050	1.6	100.0	37.5	2	街	32040	長野市新諏訪1丁目26	
20304060140	406	一般国道406号	長野豊野線	長野信濃線	32060	0.2	100.0	100.0	4	商	32050		
20304060150	406	一般国道406号	長野信濃線	長野市道	32060	3.8	100.0	100.0	4	商	32060	長野市東和田935	
20304060160	406	一般国道406号	長野市道	一般国道18号	32060	0.1	100.0	100.0	4	商	32060	長野市東和田935	
20304060180	406	一般国道406号	一般国道18号	村山豊野停車場線	32070	0.4	100.0	100.0	4	街	32070	長野市村山339 (村山橋西交差点)	
20304060190	406	一般国道406号	村山豊野停車場線	長野市・須坂市境	32070	0.4	100.0	100.0	4	街	32070	長野市村山339 (村山橋西交差点)	
20304060200	406	一般国道406号	長野市・須坂市境	村山小布施停車場線	32080	1.1	100.0	100.0	4	平	32080		
20304060210	406	一般国道406号	村山小布施停車場線	一般国道403号	32090	2.8	100.0	85.7	2	街	32090	須坂市大字小山2553地先	
20304060220	406	一般国道406号	一般国道403号	須坂中野線	32100	0.5	100.0	100.0	2	商	32100		
20304060230	406	一般国道406号	須坂中野線	五味池高原線	32110	2.0	100.0	90.0	2	D	32110	須坂市大字小山504-5地先	
20304060240	406	一般国道406号	五味池高原線	長野須坂インター線	32120	3.4	100.0	70.6	2	平	32120	須坂市大字野辺1891-2地先	
20304060250	406	一般国道406号	長野須坂インター線	須坂市・上田市境	32130	11.3	100.0	100.0	2	山	32130	須坂市大字仁礼2515-1地先	
20304060260	406	一般国道406号	須坂市・上田市境	菅平高原線	32140	1.0	98.9	98.9	2	山	32140	上田市菅平高原菅平	
20304060270	406	一般国道406号	菅平高原線	長野菅平線	32140	1.0	98.9	98.9	2	山	32140	上田市菅平高原菅平	

12・24時間 観測の別	12時間自動車類交通量						24時間自動車類交通量						昼 夜 率	昼 大 間 型 12車 時混 入率	混 雑 度	旅 単 位 速 度 区 間 調 査 番 号	昼間12時間 平均旅行速度 (時間帯別交通量加算)		指 定 最 高 速 度 (km/h)	管 理 区 分	調 査 実 施 区 分
	上下合計						上下合計										上 り	下 り			
	歩 行 者 類 (人)	自 転 車 類 (台)	動 力 付 二 輪 車 類 (台)	自動車類		合 計 (台)	歩 行 者 類 (人)	自 転 車 類 (台)	動 力 付 二 輪 車 類 (台)	自動車類		合 計 (台)									
				小 型 車 (台)	大 型 車 (台)					小 型 車 (台)	大 型 車 (台)										
12	1	6	54	3410	285	3695				4131	451	4582	1.24	7.7	0.42	30500	22.2	25.2	40	県	松本
12	1	6	54	3410	285	3695				4131	451	4582	1.24	7.7	0.42	30510	27.4	25.2	40	県	松本
12	1	6	54	3410	285	3695				4131	451	4582	1.24	7.7	0.42	30520	41.2	47.0	40	県	松本
24	0	6	35	3187	340	3527	0	6	40	3950	404	4354	1.23	9.6	0.40	30520	45.1	46.6	40	県	松本
24	0	6	35	3187	340	3527	0	6	40	3950	404	4354	1.23	9.6	0.40	30530	41.1	43.4	40	県	松本
24	0	6	35	3187	340	3527	0	6	40	3950	404	4354	1.23	9.6	0.40	30540	38.9	41.8	40	県	松本
24	0	6	35	3187	340	3527	0	6	40	3950	404	4354	1.23	9.6	0.40	30550	45.3	46.3	40	県	松本
0				2350	321	2671				2849	436	3285	1.23	12.0	0.48	30560	54.3	55.9	30	県	松本
0				2350	321	2671				2849	436	3285	1.23	12.0	0.48	30560	53.0	53.0	30	県	松本
12	0	0	27	2658	211	2869				3195	334	3529	1.23	7.4	0.36	30570	46.9	46.2	40	県	安曇野
12	5	0	7	352	134	486				426	143	569	1.17	27.6	0.12	31010	25.7	23.9	60	県	北信
12	0	1	4	174	5	179				206	9	215	1.20	2.8	0.03	32010	34.3	33.9	60	県	大町
0				1229	174	1403				1469	229	1698	1.21	12.4	0.15	32020	34.6	28.1	40	県	長野
0				1229	174	1403				1469	229	1698	1.21	12.4	0.17	32020	37.2	38.8	40	県	長野
12	58	2	19	1411	237	1648				1695	299	1994	1.21	14.4	0.33	32030	28.3	21.4	40	県	長野
12	58	2	19	1411	237	1648				1695	299	1994	1.21	14.4	0.33	32040	43.8	44.5	40	県	長野
12	58	2	19	1411	237	1648				1695	299	1994	1.21	14.4	0.33	32050	49.3	48.9	40	県	長野
12	58	2	19	1411	237	1648				1695	299	1994	1.21	14.4	0.21	32050	57.6	61.5	40	県	長野
12	58	2	19	1411	237	1648				1695	299	1994	1.21	14.4	0.33	32050	49.6	50.6	40	県	長野
12	58	2	19	1411	237	1648				1695	299	1994	1.21	14.4	0.33	32060	36.9	33.9	40	県	長野
12	42	37	65	5147	297	5444				6421	602	7023	1.29	5.5	0.64	32070	43.1	43.9	40	県	長野
12	42	37	65	5147	297	5444				6421	602	7023	1.29	5.5	0.64	32080	35.6	37.6	40	県	長野
12	42	37	65	5147	297	5444				6421	602	7023	1.29	5.5	0.64	32090	45.0	45.2	40	県	長野
12	42	37	65	5147	297	5444				6421	602	7023	1.29	5.5	0.64	32100	49.9	49.5	40	県	長野
12	42	37	65	5147	297	5444				6421	602	7023	1.29	5.5	0.64	32110	54.6	53.3	40	県	長野
12	42	37	65	5147	297	5444				6421	602	7023	1.29	5.5	0.64	32120	26.2	23.2	40	県	長野
0				12472	824	13296				15944	1873	17817	1.34	6.2	0.65	32130	16.6	21.7	50	県	長野
12	395	800	184	13977	551	14528				17766	1702	19468	1.34	3.8	0.66	32140	20.8	19.4	50	県	長野
12	395	800	184	13977	551	14528				17766	1702	19468	1.34	3.8	0.66	32150	21.6	5.7	50	県	長野
24	40	108	95	16493	1226	17719	58	121	142	20675	1553	22228	1.25	6.9	0.54	32160	12.0	22.7	50	県	長野
24	40	108	95	16493	1226	17719	58	121	142	20675	1553	22228	1.25	6.9	0.54	32160	37.5	27.0	50	県	長野
0				20359	1276	21635				26477	3596	30073	1.39	5.9	0.82	32170	32.6	17.3	50	県	須坂
24	129	119	99	12057	90	12147	172	147	129	14729	120	14849	1.22	0.7	1.23	32180	24.6	21.2	50	県	須坂
0				10019	824	10843				12753	1560	14313	1.32	7.6	1.22	32190	15.5	16.4	40	県	須坂
24	220	29	50	4180	189	4369	239	37	54	4899	204	5103	1.17	4.3	0.58	32200	27.2	27.3	40	県	須坂
12	62	65	73	6545	629	7174				7898	926	8824	1.23	8.8	0.74	32210	39.0	40.0	40	県	須坂
12	3	4	22	2033	164	2197				2464	260	2724	1.24	7.5	0.34	32220	45.6	46.0	50	県	須坂
24				1785	470	2255				2037	550	2587	1.15	20.8	0.31	32230	33.3	36.1	40	県	上田
24				1785	470	2255				2037	550	2587	1.15	20.8	0.31	32240	38.4	37.2	40	県	上田

道路種別 一般国道 (平日交通量等)

交通基 本調 査区 間 番 号	路線名		起点側接続路線等	終点側接続路線等	道単 路位 状区 況 調 査 号	区 間 延 長 (km)	区間延長(%)		車 線 数	代 表 沿 道 状 況	交 通 量 区 間 調 査 番 号	交通量観測地点地名	
	路 線 番 号	路 線 名					改 良 済 み 区 間 率 (%)	5.5 m 以 上 区 間 改 良 率 (%)				市 区 丁 目 郡 町 村	市 区 丁 目 郡 町 村
20304060282	406	一般国道406号	傍陽菅平線		32140	3.4	98.9	98.9	2	山	32155	上田市真田町長1180	
20304060340	406	一般国道406号			32140	0.1	98.9	98.9	2	山	32155	上田市真田町長1180	
20304060290	406	一般国道406号		一般国道144号	32140	3.5	98.9	98.9	2	山	32155	上田市真田町長1180	
20304060280	406	一般国道406号	長野菅平線	傍陽菅平線	32140	0.3	98.9	98.9	2	山	32140	上田市菅平高原菅平	
20304060310	406	一般国道406号	一般国道406号	長野戸隠線	32170	0.6	33.3	33.3	2	街	32150		
20304060320	406	一般国道406号	長野戸隠線	一般国道406号	32180	0.4	100.0	100.0	2	街	32150		
				計または平均		79.9					34		
20304180010	418	一般国道418号	一般国道418号	一般国道153号	33010	4.3	60.5	55.8	2	山	33010	下伊那郡平谷村403	
20304180020	418	一般国道418号	一般国道153号	平谷村・売木村境	33020	5.7	100.0	100.0	2	山	33010	下伊那郡平谷村403	
20304180025	418	一般国道418号	平谷村・売木村境	一般国道418号	33030	4.9	100.0	100.0	2	山	33020	下伊那郡売木村1218-1	
20304180030	418	一般国道418号	一般国道418号	阿南根羽線	33030	0.1	100.0	100.0	2	山	33020	下伊那郡売木村1218-1	
20304180040	418	一般国道418号	阿南根羽線	阿南根羽線	33040	0.2	100.0	100.0	2	山	33020	下伊那郡売木村1218-1	
20304180160	418	一般国道418号	一般国道418号	一般国道418号	33160	0.4	100.0	100.0	2	街	33020	下伊那郡売木村1218-1	
20304180165	418	一般国道418号	一般国道418号	売木村道	33160	0.4	100.0	100.0	2	街	33020	下伊那郡売木村1218-1	
20304180170	418	一般国道418号	売木村道	一般国道418号	33160	0.1	100.0	100.0	2	街	33020	下伊那郡売木村1218-1	
20304180053	418	一般国道418号	一般国道418号	一般国道418号	33050	0.1	25.0	25.0	2	山	33020	下伊那郡売木村1218-1	
20304180180	418	一般国道418号	一般国道418号	一般国道418号	33060	0.4	100.0	100.0	2	街	33020	下伊那郡売木村1218-1	
20304180060	418	一般国道418号	一般国道418号	売木村・阿南町境	33070	0.7	100.0	100.0	2	山	33030		
20304180070	418	一般国道418号	売木村・阿南町境	一般国道151号	33080	2.0	100.0	100.0	2	山	33030		
20304180090	418	一般国道418号	一般国道151号	阿南町・天龍村境	33090	1.8	33.3	11.1	1	山	33060	下伊那郡天龍村神原5784	
20304180100	418	一般国道418号	阿南町・天龍村境	大河内中河原線	33100	2.2	58.4	16.8	1	山	33060	下伊那郡天龍村神原5784	
20304180110	418	一般国道418号	大河内中河原線	飯田富山佐久間線	33100	9.1	58.4	16.8	1	山	33060	下伊那郡天龍村神原5784	
20304180120	418	一般国道418号	飯田富山佐久間線	飯田富山佐久間線	33110	5.4	92.6	46.3	2	山	33070	下伊那郡天龍村平岡918-9	
20304180125	418	一般国道418号	飯田富山佐久間線	一般国道418号	33120	1.3	100.0	100.0	2	山	33070	下伊那郡天龍村平岡918-9	
20304180185	418	一般国道418号	一般国道418号	天龍村・飯田市境	33130	0.3	100.0	100.0	2	山	33080		
20304180190	418	一般国道418号	天龍村・飯田市境	一般国道418号	33130	0.3	100.0	100.0	2	山	33080		
20304180140	418	一般国道418号	一般国道418号	飯田市道	33140	6.9	4.3	4.3	2	山	33090	飯田市南信濃南和田625-1	
20301520510	418	一般国道418号	飯田市道	一般国道152号	33150	0.2	100.0	100.0	2	山	33090	飯田市南信濃南和田625-1	
20304180050	418	一般国道418号	一般国道418号	大平山松葉線	33040	0.3	100.0	100.0	2	山	33020	下伊那郡売木村1218-1	
20304180250	418	一般国道418号	一般国道418号	阿南根羽線	33170	0.6	100.0	100.0	2	山	33110		
				計または平均		47.7					23		
20304740010	474	一般国道474号	中央自動車道西宮線	一般国道153号	34010	0.3	100.0	100.0	2	山	34010	久米3	
20304740020	474	一般国道474号	一般国道153号	一般国道151号	34010	6.4	100.0	100.0	2	山	34010	久米3	
20304740070	474	一般国道474号		一般国道256号	34020	7.4	100.0	100.0	2	山	34020	龍江	
20304740040	474	一般国道474号	上飯田線	喬木村・飯田市境	34030	1.9	100.0	100.0	2	山	34030	矢筈トンネル	
20304740050	474	一般国道474号	喬木村・飯田市境	一般国道152号	34040	3.0	90.0	90.0	2	山	34030	矢筈トンネル	
				計または平均		19.0					5		
			一般国道	計または平均		1694.9					832		

12・24時間 観測の別	12時間自動車類交通量						24時間自動車類交通量						昼 夜 率	昼大 間型 12車 時混 間入 率	混 雑 度	旅 単 行 位 速 区 間 調 査 号	昼間12時間 平均旅行速度 (時間帯別交通量加重)		指 定 最 高 速 度 (km/h)	管 理 区 分	調 査 実 施 区 分
	上下合計						上下合計										上 り	下 り			
	歩 行 者 類 (人)	自 転 車 類 (台)	動 力 付 二 輪 車 類 (台)	自動車類			歩 行 者 類 (人)	自 転 車 類 (台)	動 力 付 二 輪 車 類 (台)	自動車類											
				小 型 車 (台)	大 型 車 (台)	合 計 (台)				小 型 車 (台)	大 型 車 (台)	合 計 (台)									
12	0	2	50	2715	436	3151				3312	564	3876	1.23	13.8	0.49	32250	48.0	43.0	40	県	上田
12	0	2	50	2715	436	3151				3312	564	3876	1.23	13.8	0.49	32290	47.7	43.7	40	県	長野
12	0	2	50	2715	436	3151				3312	564	3876	1.23	13.8	0.49	32250	47.7	43.7	40	県	上田
24				1785	470	2255				2037	550	2587	1.15	20.8	0.31	32230	23.6	33.2	40	県	上田
0				4850	563	5413				6078	851	6929	1.28	10.4	0.68	32280	31.4	22.3	40	県	長野
0				4850	563	5413				6078	851	6929	1.28	10.4	0.78	32280	31.4	22.3	40	県	長野
12	0	6	18	140	11	151				180	24	204	1.35	7.3	0.03	33010	42.4	39.0	60	県	飯田
12	0	6	18	140	11	151				180	24	204	1.35	7.3	0.03	33010	43.2	45.8	60	県	飯田
12	0	0	45	1388	114	1502				1650	152	1802	1.20	7.6	0.26	33010	43.2	44.0	40	県	飯田
12	0	0	45	1388	114	1502				1650	152	1802	1.20	7.6	0.26	33010	33.6	19.1	40	県	飯田
12	0	0	45	1388	114	1502				1650	152	1802	1.20	7.6	0.29	33010	20.5	20.8	60	県	飯田
12	0	0	45	1388	114	1502				1650	152	1802	1.19	13.0	0.08	33040	32.8	37.9	60	県	飯田
12	0	0	45	1388	114	1502				1650	152	1802	1.19	13.0	0.08	33040	44.8	46.5	60	県	飯田
12	0	0	45	1388	114	1502				1650	152	1802	1.19	13.0	0.08	33040	55.4	50.7	60	県	飯田
12	0	0	45	1388	114	1502				1650	152	1802	1.20	21.4	0.15	33010	48.5	47.6	60	県	飯田
12	0	0	45	1388	114	1502				1650	152	1802	1.19	13.0	0.07	33040	55.4	53.4	60	県	飯田
0				692	189	881				846	211	1057	1.20	21.4	0.15	33010	61.7	62.0	60	県	飯田
0				692	189	881				846	211	1057	1.20	21.4	0.15	33010	49.3	50.7	60	県	飯田
12	0	0	7	163	67	230				189	71	260	1.13	29.1	0.32	33040	31.2	31.9	40	県	飯田
12	0	0	7	163	67	230				189	71	260	1.13	29.1	0.40	33040	35.2	37.2	60	県	飯田
12	0	0	7	163	67	230				189	71	260	1.13	29.1	0.40	33040	35.2	37.2	60	県	飯田
12	29	4	26	885	140	1025				1081	170	1251	1.22	13.7	0.14	33040	32.7	33.5	40	県	飯田
12	29	4	26	885	140	1025				1081	170	1251	1.22	13.7	0.12	33040	48.7	50.5	60	県	飯田
																33040	48.7	50.6	60	県	飯田
																33040	47.7	47.3	60	県	飯田
12	1	2	22	568	85	653				680	97	777	1.19	13.0	0.09	33040	47.7	47.4	60	県	飯田
12	1	2	22	568	85	653				680	97	777	1.22	18.1	0.30	22390	32.5	27.8	50	県	飯田
12	0	0	45	1388	114	1502				1650	152	1802	1.20	7.6	0.29	33010	19.8	24.4	60	県	飯田
																33040	40.3	40.3	60	県	飯田
12			1	2497	420	2917				3019	540	3559	1.22	14.4	0.33	37600	51.2	49.4	60	国	飯国
12			1	2497	420	2917				3019	540	3559	1.22	14.4	0.33	37610	71.4	74.6	60	国	飯国
24				688	147	835				778	157	935	1.12	17.6	0.10	37620	75.0	75.8	60	国	飯国
24				841	75	916				985	85	1070	1.17	8.2	0.14	37630	63.5	61.2	60	国	飯国
24				841	75	916				985	85	1070	1.17	8.2	0.14	37640	57.8	65.7	60	国	飯国

道路種別 主要地方道 (平日交通量等)

交通基 通本 調 査 区 間 番 号	路 線 名		起点側接続路線等	終点側接続路線等	道 単 路 位 区 況 間 調 査 号	区 間 延 長 (km)	区間延長(%)		車 線 数	代 表 沿 道 状 況	交 通 量 調 査 番 号	交通量観測地点地名	
	路 線 番 号	路 線 名					改 良 済 み 区 間 率 (%)	5.5 m 以 上 区 間 良 率 (%)				市 区 丁 目 郡 町 字 村	(下線は実際に観測した地点) (末尾に※は個別調査結果を活用した推定値)
20400010010	1	飯田富山佐久間線	一般国道256号	米川駄科停車場線	40010	0.5	37.0	22.2	2	山	40010	飯田市下久堅南原161-5	
20400010020	1	飯田富山佐久間線	米川駄科停車場線	米川駄科停車場線	40010	0.1	37.0	22.2	2	山	40010	飯田市下久堅南原161-5	
20400010030	1	飯田富山佐久間線	米川駄科停車場線	米川飯田線	40010	2.1	37.0	22.2	2	山	40010	飯田市下久堅南原161-5	
20400010040	1	飯田富山佐久間線	米川飯田線	米川飯田線	40020	0.4	50.0	50.0	2	山	40020	飯田市龍江244	
20400010050	1	飯田富山佐久間線	米川飯田線	天竜峡停車場下平線	40030	2.0	79.7	73.4	2	山	40020	飯田市龍江244	
20400010054	1	飯田富山佐久間線	天竜峡停車場下平線	飯田市道	40030	4.4	79.7	73.4	2	山	40030	飯田市千栄1530-1	
20400010180	1	飯田富山佐久間線	飯田市道	飯田市道	40035	0.3	100.0	100.0	2	山	40030	飯田市千栄1530-1	
20400010060	1	飯田富山佐久間線	飯田市道	飯田市・泰阜村境	40040	0.5	80.0	80.0	2	山	40030	飯田市千栄1530-1	
20400010070	1	飯田富山佐久間線	飯田市・泰阜村境	天竜公園阿智線	40050	2.3	95.7	95.7	2	山	40030	飯田市千栄1530-1	
20400010080	1	飯田富山佐久間線	天竜公園阿智線	下条米川飯田線	40060	3.4	100.0	100.0	2	山	40040	下伊那郡泰阜村7565	
20400010090	1	飯田富山佐久間線	下条米川飯田線	下条米川飯田線	40060	1.9	100.0	100.0	2	山	40040	下伊那郡泰阜村7565	
20400010095	1	飯田富山佐久間線	下条米川飯田線	泰阜村道	40060	5.6	100.0	100.0	2	山	40040	下伊那郡泰阜村7565	
20400010100	1	飯田富山佐久間線	泰阜村道	泰阜村・阿南町境	40060	0.2	100.0	100.0	2	山	40040	下伊那郡泰阜村7565	
20400010110	1	飯田富山佐久間線	泰阜村・阿南町境	栗野御供線	40070	0.2	100.0	100.0	2	山	40040	下伊那郡泰阜村7565	
20400010120	1	飯田富山佐久間線	栗野御供線	温田停車場早稲田線	40080	1.2	50.0	50.0	2	山	40040	下伊那郡泰阜村7565	
20400010130	1	飯田富山佐久間線	温田停車場早稲田線	阿南町・天龍村境	40090	2.9	79.3	79.3	2	山	40050	下伊那郡天龍村長島676-3	
20400010140	1	飯田富山佐久間線	阿南町・天龍村境	為栗和合線	40100	0.6	98.3	84.5	2	山	40050	下伊那郡天龍村長島676-3	
20400010150	1	飯田富山佐久間線	為栗和合線	一般国道418号	40100	5.2	98.3	84.5	2	山	40050	下伊那郡天龍村長島676-3	
20400010170	1	飯田富山佐久間線	一般国道418号	飯田富山佐久間線	40110	7.0	97.1	10.0	1	山	40060	下伊那郡天龍村神原	
20400010190	1	飯田富山佐久間線	泰阜村道		40115	0.5	55.6	55.6	2	山	40065		
20400010210	1	飯田富山佐久間線		泰阜村道	40115	0.4	55.6	55.6	2	山	40065		
				計または平均		41.7					21		
20400020010	2	川上佐久線	梓山海ノ口線	川上村・南相木村境	40120	6.1	63.9	44.3	2	山	40070	南佐久郡川上村大深山639	
20400020020	2	川上佐久線	川上村・南相木村境	栗尾見上線	40130	8.4	87.2	76.7	2	山	40070	南佐久郡川上村大深山639	
20400020030	2	川上佐久線	栗尾見上線	南相木村・北相木村境	40130	4.9	87.2	76.7	2	山	40080	南佐久郡南相木村見上3525-1(南相木村役場)	
20400020040	2	川上佐久線	南相木村・北相木村境	上野小海線	40140	0.2	100.0	100.0	2	平	40080	南佐久郡南相木村見上3525-1(南相木村役場)	
20400020050	2	川上佐久線	上野小海線	北相木村・小海町境	40140	0.3	100.0	100.0	2	平	40090	南佐久郡小海町大洲2962-7	
20400020060	2	川上佐久線	北相木村・小海町境	上野小海線	40150	4.7	76.9	69.2	2	街	40090	南佐久郡小海町大洲2962-7	
20400020070	2	川上佐久線	上野小海線	小海町・佐久穂町境	40150	1.8	76.9	69.2	2	街	40100	南佐久郡佐久穂町穂積2367-4	
20400020080	2	川上佐久線	小海町・佐久穂町境	上畑八千穂停車場線	40160	3.3	28.0	28.0	2	平	40100	南佐久郡佐久穂町穂積2367-4	
20400020085	2	川上佐久線	上畑八千穂停車場線		40160	0.7	28.0	28.0	2	平	40100	南佐久郡佐久穂町穂積2367-4	
20400021010	2	川上佐久線			40215	1.4	100.0	100.0	2	平	40135	南佐久郡佐久穂町海瀬3358-3	
20400020090	2	川上佐久線	一般国道299号		40160	1.0	28.0	28.0	2	平	40100	南佐久郡佐久穂町穂積2367-4	
20400020170	2	川上佐久線	一般国道299号	佐久穂町・佐久市境	40180	0.6	100.0	100.0	2	山	40130	佐久市平林1058-1	
20400020180	2	川上佐久線	佐久穂町・佐久市境	佐久市・佐久穂町境	40190	0.9	100.0	100.0	2	山	40130	佐久市平林1058-1	
20400020190	2	川上佐久線	佐久市・佐久穂町境	佐久穂町・佐久市境	40200	0.8	100.0	100.0	2	平	40130	佐久市平林1058-1	
20400020200	2	川上佐久線	佐久穂町・佐久市境	下仁田白田線	40210	2.7	100.0	100.0	2	平	40130	佐久市平林1058-1	
20400020130	2	川上佐久線	佐久市道	三分中込線	40170	4.1	100.0	100.0	2	街	40110	佐久市下越203	
20400020140	2	川上佐久線	三分中込線	本町中込停車場線	40170	0.2	100.0	100.0	2	街	40120	佐久市中込2丁目26-3	
20400020150	2	川上佐久線	本町中込停車場線	一般国道254号	40170	0.2	100.0	100.0	2	街	40120	佐久市中込2丁目26-3	
				計または平均		42.3					18		

12・24時間 観測の別	12時間自動車類交通量						24時間自動車類交通量						昼 夜 率	昼 大 間 型 12 車 時 間 混 入 率	混 雑 度	旅 単 行 位 速 度 区 間 調 査 番 号	昼間12時間 平均旅行速度 (時間帯別交通量加算)		指 定 最 高 速 度 (km/h)	管 理 区 分	調 査 実 施 区 分
	上下合計						上下合計										上 り	下 り			
	歩 行 者 類 (人)	自 転 車 類 (台)	動 力 付 二 輪 車 類 (台)	自 動 車 類		合 計 (台)	歩 行 者 類 (人)	自 転 車 類 (台)	動 力 付 二 輪 車 類 (台)	自 動 車 類		合 計 (台)									
				小 型 車 (台)	大 型 車 (台)					小 型 車 (台)	大 型 車 (台)										
12	4	0	10	276	5	281				326	17	343	1.22	1.8	0.08	40010	30.5	34.5	40	県	飯田
12	4	0	10	276	5	281				326	17	343	1.22	1.8	0.08	40010	26.2	32.3	40	県	飯田
12	4	0	10	276	5	281				326	17	343	1.22	1.8	0.08	40010	35.2	33.8	40	県	飯田
12	24	5	41	4174	471	4645				5228	718	5946	1.28	10.1	0.95	40020	24.3	23.6	40	県	飯田
12	24	5	41	4174	471	4645				5228	718	5946	1.28	10.1	0.80	40020	45.7	44.7	40	県	飯田
12	48	1	14	1472	93	1565				1741	153	1894	1.21	5.9	0.20	40020	46.4	44.4	40	県	飯田
12	48	1	14	1472	93	1565				1741	153	1894	1.21	5.9	0.22	40020	53.6	61.3	40	県	飯田
12	48	1	14	1472	93	1565				1741	153	1894	1.21	5.9	0.20	40020	53.7	53.9	40	県	飯田
12	48	1	14	1472	93	1565				1741	153	1894	1.21	5.9	0.20	40020	43.5	44.0	40	県	飯田
12	2	2	13	673	58	731				798	72	870	1.19	7.9	0.12	40020	38.5	37.5	40	県	飯田
12	2	2	13	673	58	731				798	72	870	1.19	7.9	0.12	40030	44.3	44.7	40	県	飯田
12	2	2	13	673	58	731				798	72	870	1.19	7.9	0.12	40030	41.3	41.3	40	県	飯田
12	2	2	13	673	58	731				798	72	870	1.19	7.9	0.12	40030	40.7	40.4	40	県	飯田
12	2	2	13	673	58	731				798	72	870	1.19	7.9	0.10	40030	37.5	40.2	40	県	飯田
12	2	2	13	673	58	731				798	72	870	1.19	7.9	0.10	40040	33.7	38.0	30	県	飯田
12	0	1	12	1075	224	1299				1325	260	1585	1.22	17.2	0.27	40040	45.5	47.7	30	県	飯田
12	0	1	12	1075	224	1299				1325	260	1585	1.22	17.2	0.27	40040	49.4	48.5	30	県	飯田
12	0	1	12	1075	224	1299				1325	260	1585	1.22	17.2	0.27	40040	37.2	38.4	30	県	飯田
12	0	0	10	761	46	807				818	54	872	1.08	5.7	0.41	40050	31.9	34.4	60	県	飯田
																40055	47.3	48.4	60	県	飯田
																40055	35.4	34.5	60	県	飯田
12	11	0	5	458	175	633				625	230	855	1.35	27.6	0.17	40060	35.9	35.6	30	県	佐久
12	11	0	5	458	175	633				625	230	855	1.35	27.6	0.18	40060	32.1	30.5	40	県	佐久
12	42	0	9	1242	138	1380				1505	179	1684	1.22	10.0	0.19	40070	44.5	44.5	40	県	佐久
12	42	0	9	1242	138	1380				1505	179	1684	1.22	10.0	0.18	40070	44.5	35.7	40	県	佐久
12	11	8	14	2332	318	2650				2807	426	3233	1.22	12.0	0.35	40080	43.1	48.4	40	県	佐久
12	11	8	14	2332	318	2650				2807	426	3233	1.22	12.0	0.29	40080	43.8	43.3	30	県	佐久
12	11	10	20	460	19	479				537	28	565	1.18	4.0	0.07	40090	36.3	35.9	30	県	佐久
12	11	10	20	460	19	479				537	28	565	1.18	4.0	0.07	40090	29.4	27.1	30	県	佐久
12	11	10	20	460	19	479				537	28	565	1.18	4.0	0.07	40095	24.4	25.8	30	県	佐久
12	35	59	10	450	19	469				513	26	539	1.15	4.1	0.07	40165	43.5	47.3	50	県	佐久
12	11	10	20	460	19	479				537	28	565	1.18	4.0	0.07	40100	30.9	33.8	30	県	佐久
12	0	1	21	1346	280	1626				1634	350	1984	1.22	17.2	0.20	40160	33.1	42.2	50	県	佐久
12	0	1	21	1346	280	1626				1634	350	1984	1.22	17.2	0.21	40160	60.9	60.3	50	県	佐久
12	0	1	21	1346	280	1626				1634	350	1984	1.22	17.2	0.22	40160	53.3	54.6	50	県	佐久
12	0	1	21	1346	280	1626				1634	350	1984	1.22	17.2	0.22	40160	49.7	47.5	50	県	佐久
12	73	29	31	3748	239	3987				4590	434	5024	1.26	6.0	0.51	40130	39.2	40.0	40	県	佐久
12	138	78	51	9044	404	9448				11325	957	12282	1.3	4.3	0.92	40140	19.6	21.4	40	県	佐久
12	138	78	51	9044	404	9448				11325	957	12282	1.3	4.3	0.92	40150	18.4	10.4	40	県	佐久

道路種別 主要地方道 (平日交通量等)

交通基 本調 査区 間 番 号	路線名		起点側接続路線等	終点側接続路線等	道 単 路 位 区 間 調 査 番 号	区 間 延 長 (km)	区間延長(%)		車 線 数	代 表 沿 道 状 況	交 通 量 調 査 番 号	交通量観測地点地名	
	路 線 番 号	路 線 名					改 良 済 み 区 間 率 (%)	5.5 m 以 上 区 間 良 率 (%)				市 区 丁 目 郡 町 村	(下線は実際に観測した地点) (末尾に※は個別調査結果を活用した推定値)
20400040010	4	真田東部線	一般国道144号	長野真田線	40220	4.2	100.0	100.0	2	山	40140	上田市真田町長2355-1 (横沢交差点)	
20400040020	4	真田東部線	長野真田線	上田市・東御市境	40220	5.8	100.0	100.0	2	山	40150	上田市真田町本原3081	
20400040030	4	真田東部線	上田市・東御市境	丸子東部インター線	40230	4.4	100.0	100.0	2	平	40160	東御市鞍掛385-1 (鞍掛交差点)	
20400040040	4	真田東部線	丸子東部インター線	小諸上田線	40230	0.7	100.0	100.0	2	平	40160	東御市鞍掛385-1 (鞍掛交差点)	
20400040050	4	真田東部線	小諸上田線	一般国道18号 計または平均	40230 16.8	1.7 16.8	100.0 100.0	100.0 100.0	2 5	平	40165 5	東御市鞍掛385-1 (鞍掛交差点)	
20400060010	6	中津川田立線	中津川田立線	一般国道19号 計または平均	40240 3.3	3.3 3.3	81.8 3.3	69.7 3.3	2 1	平	40170 1	木曾郡南木曾町田立84-15	
20400070010	7	中津川南木曾線	中津川南木曾線	一般国道256号 計または平均	40250 4.8	4.8 4.8	95.8 4.8	85.4 4.8	2 1	山	40180 1	木曾郡南木曾町吾妻1776	
20400080005	8	飯田南木曾線	一般国道151号	飯島飯田線	40260	1.2	55.7	21.3	2	商	40190	飯田市白山町2-1-2	
20400080010	8	飯田南木曾線	飯島飯田線	飯田市・南木曾町境	40260	20.9	55.7	21.3	2	商	40190	飯田市白山町2-1-2	
20400080020	8	飯田南木曾線	飯田市・南木曾町境	一般国道256号 計または平均	40270 29.6	7.5 29.6	36.0 29.6	14.7 29.6	1 3	山	40200 3		
20400090010	9	佐久軽井沢線	下仁田浅科線	岩村田停車場線	40280	0.4	100.0	100.0	2	街	40210	佐久市岩村田住吉町3589	
20400090020	9	佐久軽井沢線	岩村田停車場線	佐久軽井沢線	40280	1.1	100.0	100.0	2	街	40210	佐久市岩村田住吉町3589	
20400090030	9	佐久軽井沢線	佐久軽井沢線	佐久市・御代田町境	40280	2.1	100.0	100.0	2	街	40220	北佐久郡御代田町御代田	
20400090040	9	佐久軽井沢線	佐久市・御代田町境	御代田町・佐久市境	40290	0.2	100.0	100.0	2	平	40220	北佐久郡御代田町御代田	
20400090050	9	佐久軽井沢線	御代田町・佐久市境	佐久市・御代田町境	40300	0.3	100.0	100.0	2	平	40220	北佐久郡御代田町御代田	
20400090060	9	佐久軽井沢線	佐久市・御代田町境	借宿小諸線	40310	0.5	100.0	100.0	2	平	40220	北佐久郡御代田町御代田	
20400090070	9	佐久軽井沢線	借宿小諸線	一般国道18号	40310	1.3	100.0	100.0	2	平	40220	北佐久郡御代田町御代田	
20400090090	9	佐久軽井沢線	佐久軽井沢線	上信越自動車道 計または平均	40320 6.2	0.3 6.2	100.0 6.2	100.0 6.2	4 8	街	40230 8	佐久市岩村田北1丁目13-7	
20400100010	10	設楽根羽線	設楽根羽線	阿南根羽線	40330	6.3	56.1	53.0	1	山	40240		
20400100020	10	設楽根羽線	阿南根羽線	一般国道153号 計または平均	40330 6.6	0.3 6.6	56.1 6.6	53.0 6.6	1 2	山	40240 2		
20400110010	11	北杜富士見線	北杜富士見線	一般国道20号 計または平均	40340 0.7	0.7 0.7	100.0 0.7	100.0 0.7	2 1	平	40250 1		
20400120010	12	丸子信州新線	一般国道254号	鹿教湯別所上田線	40350	4.8	41.7	18.8	1	山	40260		
20400120020	12	丸子信州新線	鹿教湯別所上田線	上田市・青木村境	40350	0.0	41.7	18.8	1	山	40260		
20400120030	12	丸子信州新線	上田市・青木村境	下奈良本豊科線	40360	5.3	47.2	47.2	2	山	40270		
20400120040	12	丸子信州新線	下奈良本豊科線	一般国道143号	40370	2.4	100.0	100.0	2	平	40280	小県郡青木村田沢120-5 (青木交差点)	
20400120060	12	丸子信州新線	一般国道143号	青木村・筑北村境	40380	2.1	100.0	100.0	2	山	40290		
20400120070	12	丸子信州新線	青木村・筑北村境	真田新田線	40390	0.5	94.0	94.0	2	山	40300	東筑摩郡筑北村坂井5234-1	
20400120080	12	丸子信州新線	真田新田線	大町麻績インター千曲線	40390	6.9	94.0	94.0	2	山	40300	東筑摩郡筑北村坂井5234-1	
20400120090	12	丸子信州新線	大町麻績インター千曲線	筑北村・麻績村境	40390	1.0	94.0	94.0	2	山	40300	東筑摩郡筑北村坂井5234-1	
20400120100	12	丸子信州新線	筑北村・麻績村境	一般国道403号	40400	1.0	100.0	100.0	2	平	40300	東筑摩郡筑北村坂井5234-1	
20400120110	12	丸子信州新線	一般国道403号	麻績村・筑北村境	40410	6.0	85.0	85.0	2	山	40310	東筑摩郡麻績村麻429-1	
20400120120	12	丸子信州新線	麻績村・筑北村境	筑北村・麻績村境	40420	1.3	0.0	0.0	1	山	40310	東筑摩郡麻績村麻429-1	
20400120130	12	丸子信州新線	筑北村・麻績村境	麻績村・長野市境	40430	0.9	0.0	0.0	1	山	40310	東筑摩郡麻績村麻429-1	
20400120140	12	丸子信州新線	麻績村・長野市境	川口田野口篠ノ井線	40440	7.3	65.1	65.1	2	山	40320	長野市大岡乙195	

12・24時間 観測の別	12時間自動車類交通量						24時間自動車類交通量						昼 夜 率	昼 大 間 型 12車 時 間 混 入 率	混 雑 度	旅 単 行 位 速 度 区 間 調 査 番 号	昼間12時間 平均旅行速度 (時間帯別交通量加重)		指 定 最 高 速 度 (km/h)	管 理 区 分	調 査 実 施 区 分
	上下合計						上下合計										上 り	下 り			
	歩 行 者 類 (人)	自 転 車 類 (台)	動 力 付 二 輪 車 類 (台)	自動車類			歩 行 者 類 (人)	自 転 車 類 (台)	動 力 付 二 輪 車 類 (台)	自動車類											
				小 型 車 (台)	大 型 車 (台)	合 計 (台)				小 型 車 (台)	大 型 車 (台)	合 計 (台)					(km/h)	(km/h)			
12	6	0	11	852	217	1069				1058	246	1304	1.22	20.3	0.22	40170	47.6	53.5	50	県	上田
12	4	0	22	1714	483	2197				2089	569	2658	1.21	22.0	0.31	40180	52.1	50.8	50	県	上田
12	7	5	27	4857	546	5403				6031	831	6862	1.27	10.1	0.60	40180	44.7	44.6	50	県	上田
12	7	5	27	4857	546	5403				6031	831	6862	1.27	10.1	0.60	40190	31.3	23.0	50	県	上田
12	13	1	26	4587	548	5135				5710	811	6521	1.27	10.7	0.62	40200	33.1	29.1	50	県	上田
12	18			1290	200	1490				1541	202	1743	1.17	13.4	0.20	40210	32.9	30.4	40	県	木曾
12	9			309	23	332				346	29	375	1.13	6.9	0.05	40220	35.4	35.4	30	県	木曾
12	138	25	35	2402	57	2459				2901	173	3074	1.25	2.3	0.32	40230	15.8	14.8	40	県	飯田
12	138	25	35	2402	57	2459				2901	173	3074	1.25	2.3	0.32	40230	23.6	21.5	40	県	飯田
0				32	8	40				43	11	54	1.35	20.7	0.21	40240	45.1	41.0	30	県	木曾
12	144	157	35	13553	901	14454				17302	2066	19368	1.34	6.2	1.29	40250	18.9	13.5	50	県	佐久
12	144	157	35	13553	901	14454				17302	2066	19368	1.34	6.2	1.29	40260	23.5	23.6	50	県	佐久
24				8430	1513	9943				10339	1709	12048	1.21	15.2	0.96	40270	26.9	30.7	50	県	佐久
24				8430	1513	9943				10339	1709	12048	1.21	15.2	0.74	40270	35.1	38.7	50	県	佐久
24				8430	1513	9943				10339	1709	12048	1.21	15.2	0.86	40270	36.4	37.4	50	県	佐久
24				8430	1513	9943				10339	1709	12048	1.21	15.2	0.82	40270	38.6	26.6	50	県	佐久
24				8430	1513	9943				10339	1709	12048	1.21	15.2	0.82	40280	27.3	25.2	50	県	佐久
12	76	47	8	8357	649	9006				10602	1196	11798	1.31	7.2	0.40	40290	10.5	16.1	50	県	佐久
0				267	93	360				308	99	407	1.13	25.9	0.31	40300	45.5	45.5	60	県	飯田
0				267	93	360				308	99	407	1.13	25.9	0.31	40300	27.9	30.5	60	県	飯田
0				3350	633	3983				4157	822	4979	1.25	15.9	0.55	40310	41.9	28.8	40	県	諏訪
0				184	10	194				235	27	262	1.35	5.2	0.31	40320	28.0	32.0	60	県	上田
0				184	10	194				235	27	262	1.35	5.2	0.31	40330	24.2	19.5	60	県	上田
0				190	10	200				198	10	208	1.04	5.2	0.04	40330	31.0	31.0	30	県	上田
12	63	1	10	2608	64	2672				3112	175	3287	1.23	2.4	0.36	40340	44.6	40.7	40	県	上田
0				1823	133	1956				2169	217	2386	1.22	6.8	0.28	40350	41.1	40.4	60	県	上田
12	28	8	34	1702	114	1816				2024	192	2216	1.22	6.3	0.29	40360	40.0	43.8	40	県	松本
12	28	8	34	1702	114	1816				2024	192	2216	1.22	6.3	0.29	40370	46.4	47.1	40	県	松本
12	28	8	34	1702	114	1816				2024	192	2216	1.22	6.3	0.29	40380	42.3	40.5	40	県	松本
12	28	8	34	1702	114	1816				2024	192	2216	1.22	6.3	0.32	40380	41.3	36.3	40	県	松本
12	10	8	24	1042	38	1080				1253	65	1318	1.22	3.5	0.15	40390	39.4	41.7	40	県	松本
12	10	8	24	1042	38	1080				1253	65	1318	1.22	3.5	0.71	40390	30.4	31.7	40	県	松本
12	10	8	24	1042	38	1080				1253	65	1318	1.22	3.5	0.71	40390	38.8	37.0	40	県	松本
12	1	0	8	348	29	377				448	61	509	1.35	7.7	0.05	40400	34.9	30.7	40	県	長野

道路種別 主要地方道 (平日交通量等)

交通本調査区間番号	路線名		起点側接続路線等	終点側接続路線等	道単路位区況区間調査番号	区間延長 (km)	区間延長(%)		車線数	代表沿道状況	交単位区間調査番号	交通量観測地点地名	
	路線番号	路線名					改良済み区間率 (%)	5.5m以上区間改良率 (%)				市区丁目 郡町村	(下線は実際に観測した地点) (末尾に※は個別調査結果を活用した推定値)
20400120150	12	丸子信州新線	川口田野口篠ノ井線	川口田野口篠ノ井線	40440	4.3	65.1	65.1	2	山	40320	長野市大岡乙195	
20400120160	12	丸子信州新線	川口田野口篠ノ井線	小峰稲荷山線	40440	6.3	65.1	65.1	2	山	40320	長野市大岡乙195	
20400120170	12	丸子信州新線	小峰稲荷山線	一般国道19号 計または平均	40440	3.9 54.0	65.1	65.1	2	山	40330 16		
20400130010	13	岡谷停車場線		下諏訪辰野線 計または平均	40450	0.1 0.1	100.0	100.0	4	商	40340 1	岡谷市本町3456-4	
20400140010	14	下諏訪辰野線	一般国道20号	一般国道20号	40460	0.8	100.0	100.0	2	商	40350	岡谷市長地梨久保2丁目23	
20400140020	14	下諏訪辰野線	一般国道20号	岡谷茅野線	40460	2.4	100.0	100.0	2	商	40360	岡谷市長地紫宮二丁目2240-59	
20400140030	14	下諏訪辰野線	岡谷茅野線	岡谷停車場線	40460	0.7	100.0	100.0	2	商	40370	岡谷市川岸上一丁目4-18	
20400140040	14	下諏訪辰野線	岡谷停車場線	岡谷市・辰野町境	40470	6.5	100.0	84.6	2	D	40370	岡谷市川岸上一丁目4-18	
20400140050	14	下諏訪辰野線	岡谷市・辰野町境	伊那辰野停車場線	40480	3.4	100.0	90.2	2	商	40380	上伊那郡辰野町平出	
20400140060	14	下諏訪辰野線	伊那辰野停車場線	伊那辰野停車場線	40480	0.4	100.0	90.2	2	商	40390	上伊那郡辰野町辰野1617	
20400140070	14	下諏訪辰野線	伊那辰野停車場線	一般国道153号 計または平均	40480	1.3 15.5	100.0	90.2	2	商	40390 7	上伊那郡辰野町辰野1617	
20400150010	15	飯島飯田線	一般国道153号	北林飯島線	40490	3.1	100.0	88.7	2	平	40400	上伊那郡飯島町七久保2252	
20400150020	15	飯島飯田線	北林飯島線	飯島町・松川町境	40490	2.2	100.0	88.7	2	平	40400	上伊那郡飯島町七久保2252	
20400150030	15	飯島飯田線	飯島町・松川町境	飯島飯田線	40500	0.3	100.0	100.0	2	平	40410	下伊那郡松川町上片桐329	
20400150060	15	飯島飯田線	飯島飯田線	上片桐停車場線	40520	3.4	18.4	18.4	1	D	40420	下伊那郡松川町大島811-7	
20400150070	15	飯島飯田線	上片桐停車場線	松川インター大鹿線	40520	0.4	18.4	18.4	1	D	40420	下伊那郡松川町大島811-7	
20400150080	15	飯島飯田線	松川インター大鹿線	松川町・高森町境	40530	1.6	31.3	31.3	1	D	40430	下伊那郡高森町出原208	
20400150090	15	飯島飯田線	松川町・高森町境	山吹停車場線	40540	0.1	40.0	33.8	1	D	40430	下伊那郡高森町出原208	
20400150100	15	飯島飯田線	山吹停車場線	市田停車場上市田線	40540	4.6	40.0	33.8	1	D	40430	下伊那郡高森町出原208	
20400150110	15	飯島飯田線	市田停車場上市田線	高森町・飯田市境	40540	1.8	40.0	33.8	1	D	40440	飯田市大門町26	
20400150115	15	飯島飯田線	高森町・飯田市境		40550	0.5	47.2	33.3	1	D	40440	飯田市大門町26	
20400150120	15	飯島飯田線		飯島飯田線	40550	3.1	47.2	33.3	1	D	40440	飯田市大門町26	
20400150130	15	飯島飯田線	飯島飯田線	市場桜町線	40560	0.3	100.0	100.0	2	商	40450	飯田市大門町89	
20400150140	15	飯島飯田線	市場桜町線	一般国道151号	40570	0.7	100.0	100.0	2	商	40450	飯田市大門町89	
20400150040	15	飯島飯田線	飯島飯田線		40510	2.0	60.0	60.0	2	平	40410	下伊那郡松川町上片桐329	
20400150160	15	飯島飯田線	飯島飯田線		40580	2.1	100.0	100.0	4	商	40460	飯田市上郷黒田792	
20400150150	15	飯島飯田線	飯田南木曽線	一般国道256号	40575	1.7	35.3	35.3	4	商	40455	飯田市羽場町1-13	
20400150180	15	飯島飯田線	一般国道256号	一般国道153号 計または平均	40578	0.8 28.7	100.0	100.0	4	平	40458 17		
20400160010	16	岡谷茅野線	下諏訪辰野線	岡谷下諏訪線	40590	1.5	100.0	98.0	2	D	40470	岡谷市天竜町1318	
20400160020	16	岡谷茅野線	岡谷下諏訪線	岡谷茅野線	40590	0.6	100.0	98.0	2	D	40470	岡谷市天竜町1318	
20400160030	16	岡谷茅野線	岡谷茅野線	岡谷茅野線	40590	3.0	100.0	98.0	2	D	40480	岡谷市湊一丁目	
20400160040	16	岡谷茅野線	岡谷茅野線	岡谷市・諏訪市境	40600	0.8	100.0	100.0	2	街	40480	岡谷市湊一丁目	
20400160050	16	岡谷茅野線	岡谷市・諏訪市境	諏訪辰野線	40610	0.1	100.0	100.0	2	街	40480	岡谷市湊一丁目	
20400160060	16	岡谷茅野線	諏訪辰野線	岡谷茅野線	40610	1.3	100.0	100.0	2	街	40490	諏訪市豊田2591	
20400160080	16	岡谷茅野線	諏訪辰野線	神宮寺諏訪線	40620	4.1	100.0	95.7	2	街	40500	諏訪市中洲714-1	
20400160090	16	岡谷茅野線	神宮寺諏訪線	諏訪市道	40620	0.2	100.0	95.7	2	街	40510		
20400160100	16	岡谷茅野線	諏訪市道	諏訪市道	40620	0.3	100.0	95.7	2	街	40510		

12・24時間 観測の別	12時間自動車類交通量						24時間自動車類交通量						昼 夜 率	昼 大 間 型 12車 時 間 混 入 率	混 雑 度	旅 単 行 位 速 区 間 番 号 調 査	昼間12時間 平均旅行速度 (時間帯別交通量加算)		指 定 最 高 速 度 (km/h)	管 理 区 分	調 査 実 施 区 分
	上下合計						上下合計										上 り	下 り			
	歩 行 者 類 (人)	自 転 車 類 (台)	動 力 付 二 輪 車 類 (台)	自 動 車 類		合 計 (台)	歩 行 者 類 (人)	自 転 車 類 (台)	動 力 付 二 輪 車 類 (台)	自 動 車 類		合 計 (台)									
				小 型 車 (台)	大 型 車 (台)					小 型 車 (台)	大 型 車 (台)										
12	1	0	8	348	29	377				448	61	509	1.35	7.7	0.05	40410	34.6	37.4	40	県	長野
12	1	0	8	348	29	377				448	61	509	1.35	7.7	0.05	40420	27.9	27.9	40	県	長野
0				442	16	458				563	55	618	1.35	3.4	0.08	40430	27.5	28.5	40	県	長野
12	393	69	13	2431	184	2615				2924	292	3216	1.23	7.0	0.16	40440	13.3	10.4	40	県	諏訪
12	17	5	32	4965	708	5673				6204	1001	7205	1.27	12.5	0.73	40450	21.6	17.1	40	県	諏訪
12	361	208	94	11889	477	12366				15060	1387	16447	1.33	3.9	1.14	40460	20.1	19.9	40	県	諏訪
12	137	91	70	11874	635	12509				15193	1694	16887	1.35	5.1	1.32	40470	13.8	18.7	40	県	諏訪
12	137	91	70	11874	635	12509				15193	1694	16887	1.35	5.1	1.09	40480	32.8	35.1	40	県	諏訪
24				7208	594	7802				9036	776	9812	1.26	7.6	1.37	40490	46.6	38.0	40	県	伊那
12	60	15	45	5774	148	5922				6896	388	7284	1.23	2.5	0.74	40500	19.0	21.3	40	県	伊那
12	60	15	45	5774	148	5922				6896	388	7284	1.23	2.5	0.74	40510	23.9	20.7	40	県	伊那
12	27	3	22	7437	659	8096				9400	1125	10525	1.3	8.1	0.79	40520	33.3	34.5	50	県	伊那
12	27	3	22	7437	659	8096				9400	1125	10525	1.3	8.1	0.79	40530	46.0	46.7	50	県	伊那
12	20	3	27	4707	685	5392				5886	962	6848	1.27	12.7	0.60	40540	39.5	36.6	40	県	飯田
12	7	9	31	2629	100	2729				3141	216	3357	1.23	3.7	0.70	40550	36.1	41.6	40	県	飯田
12	7	9	31	2629	100	2729				3141	216	3357	1.23	3.7	0.70	40550	33.5	25.3	40	県	飯田
12	3	5	25	2590	18	2608				3081	127	3208	1.23	0.7	0.92	40560	38.8	43.6	40	県	飯田
12	3	5	25	2590	18	2608				3081	127	3208	1.23	0.7	0.93	40560	40.9	43.3	40	県	飯田
12	3	5	25	2590	18	2608				3081	127	3208	1.23	0.7	0.93	40560	41.1	43.2	40	県	飯田
12	261	27	93	5236	216	5452				6425	499	6924	1.27	4.0	1.24	40560	36.7	37.3	40	県	飯田
12	261	27	93	5236	216	5452				6425	499	6924	1.27	4.0	1.10	40560	35.0	36.8	40	県	飯田
12	261	27	93	5236	216	5452				6425	499	6924	1.27	4.0	1.10	40560	31.6	29.7	40	県	飯田
12	438	55	74	7454	269	7723				9322	718	10040	1.3	3.5	1.06	40570	16.0	16.8	40	県	飯田
12	438	55	74	7454	269	7723				9322	718	10040	1.3	3.5	0.83	40580	16.9	18.3	40	県	飯田
12	20	3	27	4707	685	5392				5886	962	6848	1.27	12.7	0.62	40540	32.9	44.5	40	県	飯田
12	136	52	87	13310	730	14040				16953	1861	18814	1.34	5.2	0.65	40590	36.1	33.6	50	県	飯田
12	98	44	74	12372	590	12962				15657	1453	17110	1.32	4.6	0.66	40585	36.1	33.4	60	県	飯田
																40585	36.3	34.3	50	県	飯田
12	1094	182	81	9257	802	10059				11797	1481	13278	1.32	8.0	0.93	40600	13.6	18.4	50	県	諏訪
12	1094	182	81	9257	802	10059				11797	1481	13278	1.32	8.0	0.93	40610	17.5	18.6	50	県	諏訪
12	182	230	105	18114	1445	19559				23426	3370	26796	1.37	7.4	1.72	40620	33.9	35.9	50	県	諏訪
12	182	230	105	18114	1445	19559				23426	3370	26796	1.37	7.4	1.53	40620	30.1	38.5	50	県	諏訪
12	182	230	105	18114	1445	19559				23426	3370	26796	1.37	7.4	1.66	40620	23.1	20.1	40	県	諏訪
12	71	62	42	7917	963	8880				10122	1511	11633	1.31	10.8	0.83	40630	33.1	29.3	40	県	諏訪
12	44	22	88	11031	1422	12453				14240	2322	16562	1.33	11.4	1.36	40640	30.4	33.0	40	県	諏訪
0				10556	1536	12092				13656	2426	16082	1.33	12.7	0.63	40650	21.6	22.0	40	県	諏訪
0				10556	1536	12092				13656	2426	16082	1.33	12.7	0.63	40650	27.4	34.2	40	県	諏訪

道路種別 主要地方道 (平日交通量等)

交通本調査区間番号	路線名		起点側接続路線等	終点側接続路線等	道路状況区間調査番号	区間延長 (km)	区間延長(%)		車線数	代表沿道状況	交通本調査区間番号	交通量観測地点地名	
	路線番号	路線名					改良済み区間率 (%)	5.5m以上区間改良率 (%)				市区丁目 郡町村	(下線は実際に観測した地点) (末尾に※は個別調査結果を活用した推定値)
20400160110	16	岡谷茅野線	諏訪市道	諏訪市・茅野市境	40630	0.2	100.0	100.0	2	街	40510		
20400160120	16	岡谷茅野線	諏訪市・茅野市境	一般国道152号	40640	0.6	100.0	100.0	2	街	40510		
20400160140	16	岡谷茅野線	一般国道152号	一般国道20号	40650	1.0	100.0	100.0	2	街	40520	<u>茅野市宮川安国寺1960-1</u>	
20400160160	16	岡谷茅野線		岡谷茅野線	40660	0.3	100.0	100.0	2	平	40480	岡谷市湊一丁目	
20400160180	16	岡谷茅野線	岡谷茅野線		40670	0.7	100.0	100.0	2	街	40500	諏訪市中洲714-1	
20400160200	16	岡谷茅野線	岡谷茅野線		40610	1.8	100.0	100.0	2	街	40490	諏訪市豊田2591	
				計または平均		16.5					15		
20400170010	17	茅野北杜菰崎線	一般国道152号	上槻木矢ヶ崎線	40690	4.1	91.8	91.8	2	平	40530	諏訪郡原村中新田13630	
20400170020	17	茅野北杜菰崎線	上槻木矢ヶ崎線	茅野市・原村境	40690	0.8	91.8	91.8	2	平	40530	諏訪郡原村中新田13630	
20400170030	17	茅野北杜菰崎線	茅野市・原村境	神ノ原青柳停車場線	40700	0.3	100.0	100.0	2	街	40530	諏訪郡原村中新田13630	
20400170040	17	茅野北杜菰崎線	神ノ原青柳停車場線	神ノ原青柳停車場線	40700	1.2	100.0	100.0	2	街	40530	諏訪郡原村中新田13630	
20400170050	17	茅野北杜菰崎線	神ノ原青柳停車場線	弘沢茅野線	40700	1.4	100.0	100.0	2	街	40530	諏訪郡原村中新田13630	
20400170060	17	茅野北杜菰崎線	弘沢茅野線	中新田富士見線	40700	2.3	100.0	100.0	2	街	40530	<u>諏訪郡原村中新田13630</u>	
20400170070	17	茅野北杜菰崎線	中新田富士見線	原村・富士見町境	40700	0.2	100.0	100.0	2	街	40540		
20400170080	17	茅野北杜菰崎線	原村・富士見町境	立沢富士見停車場線	40710	3.0	100.0	100.0	2	平	40540		
20400170090	17	茅野北杜菰崎線	立沢富士見停車場線	乙事富士見線	40710	2.9	100.0	100.0	2	平	40550	<u>諏訪郡富士見町乙事5822</u>	
20400170100	17	茅野北杜菰崎線	乙事富士見線	富士見高原線	40710	5.6	100.0	100.0	2	平	40550	諏訪郡富士見町乙事5822	
20400170110	17	茅野北杜菰崎線	富士見高原線	茅野北杜菰崎線	40710	0.4	100.0	100.0	2	平	40550	諏訪郡富士見町乙事5822	
				計または平均		22.2					11		
20400180010	18	伊那生田飯田線	一般国道361号	車屋大久保線	40720	1.8	100.0	100.0	2	商	40560	<u>伊那市上新田2319</u>	
20400180020	18	伊那生田飯田線	車屋大久保線	沢渡高遠線	40730	1.9	97.1	94.1	2	平	40560	伊那市上新田2319	
20400180030	18	伊那生田飯田線	沢渡高遠線	伊那市・駒ヶ根市境	40730	4.9	97.1	94.1	2	平	40560	伊那市上新田2319	
20400180040	18	伊那生田飯田線	伊那市・駒ヶ根市境	栗林宮田停車場線	40740	4.5	98.4	98.4	2	山	40570	<u>駒ヶ根市東伊那</u>	
20400180050	18	伊那生田飯田線	栗林宮田停車場線	駒ヶ根長谷線	40740	1.8	98.4	98.4	2	山	40570	駒ヶ根市東伊那	
20400180060	18	伊那生田飯田線	駒ヶ根長谷線	伊那生田飯田線	40750	4.9	100.0	100.0	2	平	40580		
20400180070	18	伊那生田飯田線	伊那生田飯田線	駒ヶ根市・飯島町境	40760	2.2	45.5	45.5	1	山	40580		
20400180080	18	伊那生田飯田線	駒ヶ根市・飯島町境	飯島停車場日曾利線	40770	0.3	66.7	66.7	2	山	40580		
20400180090	18	伊那生田飯田線	飯島停車場日曾利線	飯島町・中川村境	40770	1.2	66.7	66.7	2	山	40580		
20400180100	18	伊那生田飯田線	飯島町・中川村境	大草坂戸線	40780	4.2	11.9	11.9	1	山	40580		
20400180110	18	伊那生田飯田線	大草坂戸線	北林飯島線	40790	2.1	100.0	100.0	2	平	40590	<u>上伊那郡中川村大草5206</u>	
20400180120	18	伊那生田飯田線	北林飯島線	松川インター大鹿線	40790	2.3	100.0	100.0	2	平	40590	上伊那郡中川村大草5206	
20400180130	18	伊那生田飯田線	松川インター大鹿線	中川村・松川町境	40790	0.2	100.0	100.0	2	平	40590	上伊那郡中川村大草5206	
20400180140	18	伊那生田飯田線	中川村・松川町境	松川インター大鹿線	40800	0.4	100.0	100.0	2	平	40600	下伊那郡松川町生田673	
20400180150	18	伊那生田飯田線	松川インター大鹿線	松川大鹿線	40810	2.6	65.4	65.4	2	平	40600	<u>下伊那郡松川町生田673</u>	
20400180160	18	伊那生田飯田線	松川大鹿線	松川町・豊丘村境	40820	0.4	25.0	25.0	1	平	40610	<u>下伊那郡豊丘村河野2598</u>	
20400180170	18	伊那生田飯田線	松川町・豊丘村境	市ノ沢山吹停車場線	40830	1.4	100.0	64.3	2	平	40610	下伊那郡豊丘村河野2598	
20400180180	18	伊那生田飯田線	市ノ沢山吹停車場線	市田停車場線	40830	2.8	100.0	64.3	2	平	40610	下伊那郡豊丘村河野2598	
20400180190	18	伊那生田飯田線	市田停車場線	豊丘村・喬木村境	40840	2.6	100.0	30.8	2	街	40620	<u>下伊那郡豊丘村神稲7224</u>	
20400180200	18	伊那生田飯田線	豊丘村・喬木村境	大島阿島線	40850	0.9	63.4	63.4	2	街	40620	下伊那郡豊丘村神稲7224	
20400180210	18	伊那生田飯田線	大島阿島線	上飯田線	40850	1.1	63.4	63.4	2	街	40620	下伊那郡豊丘村神稲7224	
20400180215	18	伊那生田飯田線	上飯田線	下米川飯田線	40850	2.0	63.4	63.4	2	街	40630	下伊那郡喬木村伊久間16369	

12・24時間 観測の別	12時間自動車類交通量						24時間自動車類交通量						昼 夜 率	昼 大 間 型 12 車 時 間 混 入 率	混 雑 度	旅 単 行 位 速 区 間 調 査 号	昼間12時間 平均旅行速度 (時間帯別交通量加重)		指 定 最 高 速 度 (km/h)	管 理 区 分	調 査 実 施 区 分
	上下合計						上下合計										上 り	下 り			
	歩 行 者 類 (人)	自 転 車 類 (台)	動 力 付 二 輪 車 類 (台)	自動車類			歩 行 者 類 (人)	自 転 車 類 (台)	動 力 付 二 輪 車 類 (台)	自動車類											
				小 型 車 (台)	大 型 車 (台)	合 計 (台)				小 型 車 (台)	大 型 車 (台)	合 計 (台)									
0				10556	1536	12092				13656	2426	16082	1.33	12.7	0.54	40650	40.6	40.8	40	県	諏訪
0				10556	1536	12092				13656	2426	16082	1.33	12.7	0.57	40650	31.4	27.0	40	県	諏訪
12	62	22	117	6794	764	7558				8619	1206	9825	1.3	10.1	0.73	40660	29.8	22.2	40	県	諏訪
12	182	230	105	18114	1445	19559				23426	3370	26796	1.37	7.4	1.43	40620	19.2	24.6	40	県	諏訪
12	44	22	88	11031	1422	12453				14240	2322	16562	1.33	11.4	1.26	40670	16.8	30.0	40	県	諏訪
12	71	62	42	7917	963	8880				10122	1511	11633	1.31	10.8	0.83	40680	34.6	37.6	40	県	諏訪
12	27	12	49	3244	122	3366				3882	258	4140	1.23	3.6	0.42	40700	37.4	41.2	40	県	諏訪
12	27	12	49	3244	122	3366				3882	258	4140	1.23	3.6	0.42	40710	38.8	42.2	40	県	諏訪
12	27	12	49	3244	122	3366				3882	258	4140	1.23	3.6	0.41	40710	35.5	29.5	40	県	諏訪
12	27	12	49	3244	122	3366				3882	258	4140	1.23	3.6	0.41	40720	36.9	37.2	40	県	諏訪
12	27	12	49	3244	122	3366				3882	258	4140	1.23	3.6	0.41	40730	40.4	36.0	40	県	諏訪
12	27	12	49	3244	122	3366				3882	258	4140	1.23	3.6	0.41	40740	42.8	43.2	40	県	諏訪
0				912	99	1011				1108	125	1233	1.22	9.8	0.19	40750	44.1	43.4	40	県	諏訪
0				912	99	1011				1108	125	1233	1.22	9.8	0.16	40750	40.0	36.0	50	県	諏訪
12	41	4	9	624	45	669				725	58	783	1.17	6.7	0.10	40760	41.9	41.7	50	県	諏訪
12	41	4	9	624	45	669				725	58	783	1.17	6.7	0.10	40770	41.6	42.6	50	県	諏訪
12	41	4	9	624	45	669				725	58	783	1.17	6.7	0.10	40780	52.6	51.6	50	県	諏訪
12	36	103	65	11753	184	11937				14775	982	15757	1.32	1.5	1.46	40790	18.5	22.0	40	県	伊那
12	36	103	65	11753	184	11937				14775	982	15757	1.32	1.5	1.32	40800	43.5	45.0	50	県	伊那
12	36	103	65	11753	184	11937				14775	982	15757	1.32	1.5	1.32	40810	42.7	43.1	50	県	伊那
24				3066	140	3206				3544	156	3700	1.15	4.4	0.47	40810	44.8	45.1	50	県	伊那
24				3066	140	3206				3544	156	3700	1.15	4.4	0.47	40820	41.3	40.5	50	県	伊那
0				307	117	424				365	123	488	1.15	27.6	0.08	40830	42.1	45.5	50	県	伊那
0				307	117	424				365	123	488	1.15	27.6	0.97	40840	35.0	36.0	60	県	伊那
0				307	117	424				365	123	488	1.15	27.6	0.08	40840	18.9	29.6	60	県	伊那
0				307	117	424				365	123	488	1.15	27.6	0.08	40850	33.7	25.4	60	県	伊那
0				307	117	424				365	123	488	1.15	27.6	0.97	40850	29.4	30.2	50	県	伊那
12	14	3	11	1550	69	1619				1837	138	1975	1.22	4.3	0.22	40860	48.0	47.0	50	県	伊那
12	14	3	11	1550	69	1619				1837	138	1975	1.22	4.3	0.22	40870	51.1	49.2	50	県	伊那
12	14	3	11	1550	69	1619				1837	138	1975	1.22	4.3	0.22	40880	25.1	36.1	50	県	伊那
12	2	12	26	2226	235	2461				2691	336	3027	1.23	9.5	0.32	40890	37.8	31.9	40	県	飯田
12	2	12	26	2226	235	2461				2691	336	3027	1.23	9.5	0.35	40890	32.4	36.1	40	県	飯田
12	6	9	38	3429	323	3752				4245	520	4765	1.27	8.6	0.67	40890	45.3	44.5	40	県	飯田
12	6	9	38	3429	323	3752				4245	520	4765	1.27	8.6	0.25	40890	48.2	47.3	40	県	飯田
12	6	9	38	3429	323	3752				4245	520	4765	1.27	8.6	0.25	40900	42.4	41.2	40	県	飯田
12	13	12	29	4850	386	5236				5831	609	6440	1.23	7.4	0.64	40900	42.4	41.7	40	県	飯田
12	13	12	29	4850	386	5236				5831	609	6440	1.23	7.4	0.74	40900	39.0	39.7	40	県	飯田
12	13	12	29	4850	386	5236				5831	609	6440	1.23	7.4	0.74	40900	34.8	32.3	40	県	飯田
12	6	10	17	1796	75	1871				2131	152	2283	1.22	4.0	0.34	40900	30.9	19.4	40	県	飯田

道路種別 主要地方道 (平日交通量等)

交通基 本調 査区 間 番 号	路線名		起点側接続路線等	終点側接続路線等	道 路 位 置 区 間 調 査 号	区 間 延 長 (km)	区間延長(%)		車 線 数	代 表 沿 道 状 況	交 通 量 調 査 番 号	交通量観測地点地名	
	路 線 番 号	路 線 名					市 区 丁 目 郡 町 村	市 区 丁 目 郡 町 村				改良済み区間率	
												5.5 m 以 上 区 間 良 率 (%)	5.5 m 以 下 区 間 良 率 (%)
20400180220	18	伊那生田飯田線	下条米川飯田線	喬木村・飯田市境	40850	0.1	63.4	63.4	2	街	40630	下伊那郡喬木村伊久間16369	
20400180230	18	伊那生田飯田線	喬木村・飯田市境	新井伊那八幡停車場線	40860	0.1	61.5	61.5	1	商	40640	飯田市松尾上溝3101	
20400180240	18	伊那生田飯田線	新井伊那八幡停車場線	伊那生田飯田線	40860	1.1	61.5	61.5	1	商	40640	飯田市松尾上溝3101	
20400180250	18	伊那生田飯田線	伊那生田飯田線	一般国道153号	40860	0.9	61.5	61.5	1	商	40640	飯田市松尾上溝3101	
20400180260	18	伊那生田飯田線	一般国道153号	一般国道151号	40860	0.5	61.5	61.5	1	商	40650	飯田市鼎東50-1	
20400180280	18	伊那生田飯田線	伊那生田飯田線	駒ヶ根市・飯島町境	40870	0.2	100.0	100.0	2	平	40660		
20400180290	18	伊那生田飯田線	駒ヶ根市・飯島町境		40880	0.6	100.0	100.0	2	平	40660		
20400180300	18	伊那生田飯田線		一般国道153号	40880	1.1	100.0	100.0	2	平	40670	上伊那郡飯島町2624-5	
20400180310	18	伊那生田飯田線	伊那生田飯田線		40890	0.2	100.0	100.0	2	商	40670	上伊那郡飯島町2624-5	
				計または平均		51.3					31		
20400190005	19	伊那辰野停車場線	一般国道361号	一般国道153号	40900	3.7	100.0	100.0	2	平	40680	伊那市福島564	
20400190010	19	伊那辰野停車場線	一般国道153号	伊那市・箕輪町境	40900	1.6	100.0	100.0	2	平	40680	伊那市福島564	
20400190020	19	伊那辰野停車場線	伊那市・箕輪町境	美篁箕輪線	40910	0.1	93.0	88.7	2	平	40680	伊那市福島564	
20400190030	19	伊那辰野停車場線	美篁箕輪線	美篁箕輪線	40910	1.7	93.0	88.7	2	平	40680	伊那市福島564	
20400190040	19	伊那辰野停車場線	美篁箕輪線	箕輪町道	40910	0.6	93.0	88.7	2	平	40680	伊那市福島564	
20400190050	19	伊那辰野停車場線	箕輪町道	諏訪箕輪線	40910	3.4	93.0	88.7	2	平	40680	伊那市福島564	
20400190060	19	伊那辰野停車場線	諏訪箕輪線	南小河内伊那松島停車場線	40910	1.3	93.0	88.7	2	平	40680	伊那市福島564	
20400190070	19	伊那辰野停車場線	南小河内伊那松島停車場線	箕輪町・辰野町境	40920	1.7	100.0	100.0	2	平	40690	上伊那郡箕輪町東箕輪4178	
20400190080	19	伊那辰野停車場線	箕輪町・辰野町境	与地辰野線	40930	2.0	100.0	100.0	2	平	40690	上伊那郡箕輪町東箕輪4178	
20400190090	19	伊那辰野停車場線	与地辰野線	下諏訪辰野線	40930	1.5	100.0	100.0	2	平	40690	上伊那郡箕輪町東箕輪4178	
20400190110	19	伊那辰野停車場線	下諏訪辰野線		40940	0.2	100.0	100.0	2	商	40700		
				計または平均		17.8					11		
20400200010	20	開田三岳福島線	一般国道361号	上松御岳線	40950	13.9	91.4	84.2	2	山	40710	木曾郡木曾町開田高原西野6850	
20400200020	20	開田三岳福島線	上松御岳線	御岳王滝黒沢線	40960	3.6	80.6	61.1	2	山	40720	木曾郡木曾町三岳3788	
20400200030	20	開田三岳福島線	御岳王滝黒沢線	上松御岳線	40970	2.7	98.5	69.7	2	山	40730	木曾郡木曾町三岳9522	
20400200040	20	開田三岳福島線	上松御岳線	川合中畑線	40970	3.6	98.5	69.7	2	山	40730	木曾郡木曾町三岳9522	
20400200050	20	開田三岳福島線	川合中畑線	一般国道19号	40970	0.3	98.5	69.7	2	山	40730	木曾郡木曾町三岳9522	
				計または平均		24.1					5		
20400210010	21	飯田停車場線		一般国道151号	40980	0.2	100.0	100.0	2	商	40740	飯田市中央通り4丁目6-2	
				計または平均		0.2					1		
20400220010	22	松川大鹿線	伊那生田飯田線	松川町・大鹿村境	40990	10.3	46.6	46.6	1	山	40750	下伊那郡松川町生田柄山5015	
20400220020	22	松川大鹿線	松川町・大鹿村境	松川インター大鹿線	41000	2.6	0.0	0.0	1	山	40750	下伊那郡松川町生田柄山5015	
20400220030	22	松川大鹿線	松川インター大鹿線	一般国道152号	41010	3.3	100.0	100.0	2	山	40760	下伊那郡大鹿村大河原4233-22(落合交差点)	
				計または平均		16.2					3		
20400240010	24	上高地公園線		一般国道158号	41020	7.0	42.9	35.7	2	山	40770	松本市安曇上高地国有林班83	
				計または平均		7.0					1		
20400250010	25	塩尻鍋割徳高線	一般国道19号	原洗馬停車場線	41030	0.6	100.0	70.0	2	街	40780	塩尻市広丘野村1610-4	
20400250020	25	塩尻鍋割徳高線	原洗馬停車場線	塩尻市・松本市境	41030	0.4	100.0	70.0	2	街	40790		
20400250030	25	塩尻鍋割徳高線	塩尻市・松本市境	松本市・塩尻市境	41040	1.6	100.0	100.0	2	街	40790		
20400250040	25	塩尻鍋割徳高線	松本市・塩尻市境	塩尻市・松本市境	41050	0.9	100.0	100.0	2	平	40800		
20400250050	25	塩尻鍋割徳高線	塩尻市・松本市境	土合松本線	41060	1.5	100.0	48.0	2	平	40800		

12・24時間 観測の別	12時間自動車類交通量						24時間自動車類交通量						昼 夜 率	昼 大 間 型 12 車 時 間 混 入 率	混 雑 度	旅 単 行 位 速 区 間 調 査 番 号	昼間12時間 平均旅行速度 (時間帯別交通量加算)		指 定 最 高 速 度 (km/h)	管 理 区 分	調 査 実 施 区 分
	上下合計						上下合計										上 り	下 り			
	歩 行 者 類 (人)	自 転 車 類 (台)	動 力 付 二 輪 車 類 (台)	自 動 車 類		合 計 (台)	歩 行 者 類 (人)	自 転 車 類 (台)	動 力 付 二 輪 車 類 (台)	自 動 車 類		合 計 (台)									
				小 型 車 (台)	大 型 車 (台)					小 型 車 (台)	大 型 車 (台)										
12	6	10	17	1796	75	1871				2131	152	2283	1.22	4.0	0.34	40910	10.7	13.9	40	県	飯田
12	34	4	66	7025	486	7511				8839	925	9764	1.3	6.5	1.15	40910	11.5	14.6	40	県	飯田
12	34	4	66	7025	486	7511				8839	925	9764	1.3	6.5	1.15	40910	30.3	26.2	40	県	飯田
12	34	4	66	7025	486	7511				8839	925	9764	1.3	6.5	1.15	40920	23.2	22.9	40	県	飯田
12	28	4	57	6262	205	6467				7826	581	8407	1.3	3.2	0.84	40920	22.0	18.2	40	県	飯田
																40930	35.4	37.4	60	県	伊那
																40930	51.8	53.6	60	県	伊那
24	23	6	19	2242	207	2449	25	6	20	2619	223	2842	1.16	8.5	0.41	40930	45.4	35.9	60	県	伊那
24	23	6	19	2242	207	2449	25	6	20	2619	223	2842	1.16	8.5	0.47	40940	10.8	16.2	40	県	飯田
12	14	19	46	8503	649	9152				10443	1089	11532	1.26	7.1	0.40	40945	25.5	28.7	50	県	伊那
12	14	19	46	8503	649	9152				10443	1089	11532	1.26	7.1	0.40	40950	39.4	42.0	50	県	伊那
12	14	19	46	8503	649	9152				10443	1089	11532	1.26	7.1	0.39	40950	34.9	35.3	50	県	伊那
12	14	19	46	8503	649	9152				10443	1089	11532	1.26	7.1	0.39	40960	49.6	49.0	50	県	伊那
12	14	19	46	8503	649	9152				10443	1089	11532	1.26	7.1	0.39	40970	28.9	23.5	50	県	伊那
12	14	19	46	8503	649	9152				10443	1089	11532	1.26	7.1	0.39	40980	35.5	37.3	50	県	伊那
12	14	19	46	8503	649	9152				10443	1089	11532	1.26	7.1	0.39	40990	35.1	24.7	50	県	伊那
12	5	1	35	9834	745	10579				12588	1482	14070	1.33	7.0	1.25	41000	32.2	31.8	50	県	伊那
12	5	1	35	9834	745	10579				12588	1482	14070	1.33	7.0	1.23	41000	34.8	34.1	50	県	伊那
12	5	1	35	9834	745	10579				12588	1482	14070	1.33	7.0	1.23	41010	30.5	24.9	50	県	伊那
0				3196	99	3295				3821	232	4053	1.23	3.0	0.36	41020	5.6	9.0	30	県	伊那
12	15			475	21	496				542	28	570	1.15	4.2	0.09	41030	38.0	39.0	30	県	木曾
12	26			972	137	1109				1169	173	1342	1.21	12.4	0.16	41040	40.6	38.4	40	県	木曾
12	28			2251	253	2504				2723	357	3080	1.23	10.1	0.50	41050	46.3	47.5	40	県	木曾
12	28			2251	253	2504				2723	357	3080	1.23	10.1	0.50	41060	48.7	48.7	40	県	木曾
12	28			2251	253	2504				2723	357	3080	1.23	10.1	0.50	41070	48.7	48.7	40	県	木曾
12	389	12	27	1177	127	1304				1410	181	1591	1.22	9.7	0.17	41080	9.4	12.5	40	県	飯田
12	1	0	4	204	21	225				220	23	243	1.08	9.3	0.08	41090	38.2	38.1	60	県	飯田
12	1	0	4	204	21	225				220	23	243	1.08	9.3	1.08	41090	28.8	32.3	60	県	飯田
12	2	1	25	1181	513	1694				1471	579	2050	1.21	30.3	0.22	41100	46.3	45.3	60	県	飯田
12	81	4	0	566	222	788				718	243	961	1.22	28.2	0.77	41110	38.0	34.4	40	県	松本
24	292	75	14	1574	87	1661	315	101	21	1981	102	2083	1.25	5.2	0.24	41120	9.9	12.8	40	県	松本
0				7441	595	8036				9382	1065	10447	1.3	7.4	1.21	41130	18.9	25.4	40	県	松本
0				7441	595	8036				9382	1065	10447	1.3	7.4	0.88	41130	28.5	29.8	50	県	松本
0				3308	303	3611				4292	330	4622	1.28	8.4	0.52	41140	46.1	45.2	40	県	松本
0				3308	303	3611				4292	330	4622	1.28	8.4	0.53	41140	34.3	32.5	50	県	松本

道路種別 主要地方道 (平日交通量等)

交通基 本調 査区 間 番 号	路線名		起点側接続路線等	終点側接続路線等	道 路 区 間 調 査 号	区 間 延 長 (km)	区間延長(%)		車 線 数	代 表 沿 道 状 況	交 通 量 調 査 番 号	交通量観測地点地名	
	路 線 番 号	路 線 名					改 良 済 み 区 間 率 (%)	5.5 m 以 上 区 間 改 良 率 (%)				市 区 丁 目 郡 町 字 村	(下線は実際に観測した地点) (末尾に※は個別調査結果を活用した推定値)
20400250060	25	塩尻鍋割徳高線	土合松本線	松本市・山形村境	41060	1.0	100.0	48.0	2	平	40800		
20400250070	25	塩尻鍋割徳高線	松本市・山形村境	新田松本線	41070	1.2	100.0	100.0	2	平	40800		
20400250080	25	塩尻鍋割徳高線	新田松本線	新田松本線	41080	1.4	100.0	100.0	2	平	40810	<u>東筑摩郡山形村1722-2</u>	
20400250090	25	塩尻鍋割徳高線	新田松本線	山形村・松本市境	41090	2.1	61.9	52.4	2	平	40820		
20400250100	25	塩尻鍋割徳高線	山形村・松本市境	一般国道158号	41100	2.7	85.2	74.1	2	街	40820		
20400250105	25	塩尻鍋割徳高線	一般国道158号	波田北大妻豊科線	41110	0.6	94.0	70.1	2	平	40830	松本市梓川梓6746-2	
20400250110	25	塩尻鍋割徳高線	波田北大妻豊科線	大野田梓橋停車場線	41110	0.8	94.0	70.1	2	平	40830	松本市梓川梓6746-2	
20400250120	25	塩尻鍋割徳高線	大野田梓橋停車場線	大野田梓橋停車場線	41110	0.9	94.0	70.1	2	平	40830	松本市梓川梓6746-2	
20400250130	25	塩尻鍋割徳高線	大野田梓橋停車場線	松本市・安曇野市境	41110	4.4	94.0	70.1	2	平	40830	<u>松本市梓川梓6746-2</u>	
20400250140	25	塩尻鍋割徳高線	松本市・安曇野市境	小倉梓橋停車場線	41120	2.9	100.0	100.0	2	平	40840		
20400250150	25	塩尻鍋割徳高線	小倉梓橋停車場線	田多井中萱豊科線	41130	2.6	100.0	84.6	2	平	40850	<u>安曇野市三郷小倉529</u>	
20400250160	25	塩尻鍋割徳高線	田多井中萱豊科線	安曇野インター堀金線	41140	0.3	100.0	100.0	2	平	40850	安曇野市三郷小倉529	
20400250170	25	塩尻鍋割徳高線	安曇野インター堀金線	豊科大天井岳線	41150	2.8	100.0	89.3	2	平	40860	安曇野市徳高柏原3602-3	
20400250180	25	塩尻鍋割徳高線	豊科大天井岳線	豊科大天井岳線	41160	0.2	100.0	100.0	2	平	40860	安曇野市徳高柏原3602-3	
20400250185	25	塩尻鍋割徳高線	豊科大天井岳線	塚原徳高停車場線	41170	0.6	100.0	100.0	2	平	40860	<u>安曇野市徳高柏原3602-3</u>	
20400250190	25	塩尻鍋割徳高線	塚原徳高停車場線	柏原徳高線	41170	0.1	100.0	100.0	2	平	40860	安曇野市徳高柏原3602-3	
20400250200	25	塩尻鍋割徳高線	柏原徳高線	小岩岳徳高停車場線	41180	3.5	100.0	62.9	2	平	40870	安曇野市徳高有明7682	
20400250210	25	塩尻鍋割徳高線	小岩岳徳高停車場線	有明大町線	41190	3.0	100.0	86.7	2	山	40870	<u>安曇野市徳高有明7682</u>	
20400250220	25	塩尻鍋割徳高線	有明大町線	一般国道147号	41200	5.0	100.0	52.0	2	平	40870	安曇野市徳高有明7682	
				計または平均		41.1					24		
20400260010	26	奈川木祖線	一般国道158号	奈川木祖線	41210	0.2	92.5	71.3	2	山	40890	松本市奈川1900	
20400260020	26	奈川木祖線	奈川木祖線	奈川野麦高根線	41210	11.9	92.5	71.3	2	山	40890	<u>松本市奈川1900</u>	
20400260030	26	奈川木祖線	奈川野麦高根線	松本市・木祖村境	41210	5.3	92.5	71.3	2	山	40890	松本市奈川1900	
20400260040	26	奈川木祖線	松本市・木祖村境	一般国道19号	41220	14.4	76.4	72.2	2	平	40900		
20400260060	26	奈川木祖線	一般国道158号	奈川木祖線	41230	0.3	100.0	100.0	1	山	40910		
				計または平均		32.1					5		
20400270010	27	松本空港塩尻北インター線		松本平広域公園線	41240	0.4	100.0	100.0	2	平	40920	松本市空港東8951-3	
20400270020	27	松本空港塩尻北インター線	松本平広域公園線	松本空港線	41240	0.2	100.0	100.0	2	平	40920	<u>松本市空港東8951-3</u>	
20400270030	27	松本空港塩尻北インター線	松本空港線	松本市・塩尻市境	41250	2.2	100.0	95.5	2	平	40930		
20400270040	27	松本空港塩尻北インター線	松本市・塩尻市境	長野自動車道	41260	0.2	100.0	100.0	2	D	40940	<u>松本市芳川村井町1717-6</u>	
20400270050	27	松本空港塩尻北インター線	長野自動車道	一般国道19号	41260	0.8	100.0	100.0	2	D	40940	松本市芳川村井町1717-6	
				計または平均		3.8					5		
20400290010	29	中野豊野線	一般国道292号	一般国道403号	41270	0.8	67.9	67.9	2	平	40950	<u>中野市吉田107-1</u>	
20400290020	29	中野豊野線	一般国道403号	三水中野線	41280	2.6	100.0	100.0	2	平	40960	<u>中野市大字粟林字山下736-5 (志賀中野有料道路 料金所)</u>	
20400290040	29	中野豊野線	三水中野線	上信越自動車道	41270	2.0	67.9	67.9	2	平	40970	<u>中野市草間1496-3</u>	
20400290050	29	中野豊野線	上信越自動車道	中野市・長野市境	41290	0.9	100.0	100.0	2	街	40980	<u>中野市立ヶ花</u>	
20400290060	29	中野豊野線	中野市・長野市境	一般国道117号	41300	0.2	100.0	100.0	2	平	40990		
20400290080	29	中野豊野線	一般国道292号	中野小布施線	41310	1.5	100.0	48.1	2	D	41000	中野市岩船	
20400290090	29	中野豊野線	中野小布施線	一般国道403号	41310	1.2	100.0	48.1	2	D	41000	<u>中野市岩船</u>	
20400290100	29	中野豊野線	一般国道403号	三水中野線	41320	1.7	100.0	100.0	2	街	41010	中野市安源寺569	
20400290110	29	中野豊野線	三水中野線	上信越自動車道	41320	1.4	100.0	100.0	2	街	41010	<u>中野市安源寺569</u>	

12・24時間 観測の別	12時間自動車類交通量						24時間自動車類交通量						昼 夜 率	昼 大 間 型 12車 時混 間入 率	混 雑 度	旅 単 行 位 速 区 間 調 査 番 号	昼間12時間 平均旅行速度 (時間帯別交通量加重)		指 定 最 高 速 度 (km/h)	管 理 区 分	調 査 実 施 区 分
	上下合計						上下合計										上 り	下 り			
	歩 行 者 類 (人)	自 転 車 類 (台)	動 力 付 二 輪 車 類 (台)	自動車類			歩 行 者 類 (人)	自 転 車 類 (台)	動 力 付 二 輪 車 類 (台)	自動車類											
				小 型 車 (台)	大 型 車 (台)	合 計 (台)				小 型 車 (台)	大 型 車 (台)	合 計 (台)									
0				3308	303	3611				4292	330	4622	1.28	8.4	0.53	41150	40.3	43.3	50	県	松本
0				3308	303	3611				4292	330	4622	1.28	8.4	0.55	41150	31.8	32.9	40	県	松本
12	25	153	25	7166	424	7590				8942	849	9791	1.29	5.6	0.90	41160	32.0	35.3	50	県	松本
0				4581	261	4842				5636	513	6149	1.27	5.4	0.55	41170	37.5	41.0	40	県	松本
0				4581	261	4842				5636	513	6149	1.27	5.4	0.80	41170	34.9	29.7	40	県	松本
12	17	5	15	782	13	795				917	29	946	1.19	1.6	0.11	41180	23.1	31.4	40	県	松本
12	17	5	15	782	13	795				917	29	946	1.19	1.6	0.11	41180	41.4	38.4	40	県	松本
12	17	5	15	782	13	795				917	29	946	1.19	1.6	0.11	41190	39.8	37.8	40	県	松本
12	17	5	15	782	13	795				917	29	946	1.19	1.6	0.11	41200	42.7	42.8	40	県	松本
0				692	110	802				828	126	954	1.19	13.7	0.11	41210	39.0	43.1	40	県	安曇野
12	6	10	70	2595	233	2828				3102	348	3450	1.22	8.2	0.48	41220	45.7	46.2	40	県	安曇野
12	6	10	70	2595	233	2828				3102	348	3450	1.22	8.2	0.55	41230	40.3	34.5	40	県	安曇野
12	9	25	115	7360	329	7689				9219	777	9996	1.3	4.3	1.06	41240	47.3	45.6	40	県	安曇野
12	9	25	115	7360	329	7689				9219	777	9996	1.3	4.3	0.86	41250	22.0	35.2	40	県	安曇野
12	9	25	115	7360	329	7689				9219	777	9996	1.3	4.3	1.20	41260	44.0	39.6	40	県	安曇野
12	9	25	115	7360	329	7689				9219	777	9996	1.3	4.3	1.20	41260	25.0	25.1	40	県	安曇野
12	20	32	108	5401	97	5498				6597	385	6982	1.27	1.8	0.60	41270	41.6	42.0	40	県	安曇野
12	20	32	108	5401	97	5498				6597	385	6982	1.27	1.8	0.69	41280	45.1	43.3	40	県	安曇野
12	20	32	108	5401	97	5498				6597	385	6982	1.27	1.8	0.59	41290	36.5	35.2	40	県	安曇野
12	0	0	15	650	31	681				782	49	831	1.22	4.6	0.10	41300	17.1	10.7	40	県	松本
12	0	0	15	650	31	681				782	49	831	1.22	4.6	0.10	41310	39.9	38.2	40	県	松本
12	0	0	15	650	31	681				782	49	831	1.22	4.6	0.10	41320	37.3	39.5	40	県	松本
0				1617	142	1759				1920	208	2128	1.21	8.1	0.24	41330	40.3	38.7	40	県	木曾
0				1510	224	1734				1807	291	2098	1.21	12.9	0.45	41340		35.0	40	県	松本
12	110	81	24	6972	646	7618				8814	1089	9903	1.3	8.5	0.73	41350	24.9	17.8	40	県	松本
12	110	81	24	6972	646	7618				8814	1089	9903	1.3	8.5	0.73	41360	26.8	24.1	40	県	松本
0				5466	587	6053				6881	927	7808	1.29	9.7	0.70	41370	19.7	20.7	50	県	松本
12	57	84	30	6661	2313	8974				8962	2973	11935	1.33	25.8	0.71	41380	25.0	8.6	40	県	松本
12	57	84	30	6661	2313	8974				8962	2973	11935	1.33	25.8	0.71	41390	12.3	26.7	40	県	松本
12	0	0	22	2109	144	2253				2536	235	2771	1.23	6.4	0.35	41400	58.5	57.0	40	県	北信
12	0	0	27	2590	162	2752				3112	273	3385	1.23	5.9	0.40	41410	47.1	45.5	60	公	公社
12	10	3	43	5951	548	6499				7523	926	8449	1.3	8.4	0.77	41400	37.8	35.3	40	県	北信
12				11289	1211	12500				14494	2131	16625	1.33	9.7	1.72	41420	29.0	23.6	40	県	北信
0				12488	1465	13953				16103	2594	18697	1.34	10.5	1.14	41430	25.9	12.6	40	県	長野
24	20	28	75	7248	344	7592	42	51	87	8950	422	9372	1.23	4.5	1.07	41440	20.9	22.0	40	県	北信
24	20	28	75	7248	344	7592	42	51	87	8950	422	9372	1.23	4.5	1.07	41450	20.6	18.3	40	県	北信
12	18	103	62	11514	525	12039				14678	1454	16132	1.34	4.4	1.22	41460	20.8	28.9	40	県	北信
12	18	103	62	11514	525	12039				14678	1454	16132	1.34	4.4	1.22	41470	27.0	24.9	40	県	北信

道路種別 主要地方道 (平日交通量等)

交通基 本調 査区 間 番 号	路 線 名		起点側接続路線等	終点側接続路線等	道 単 路 位 区 間 調 査 号	区 間 延 長 (km)	区間延長(%)		車 線 数	代 表 沿 道 状 況	交 通 量 調 査 番 号	交通量観測地点地名	
	路 線 番 号	路 線 名					改良 済 み 区 間 率 (%)	5.5 m 以 上 区 間 良 率 (%)				市 区 丁 目 郡 町 字 村	(下線は実際に観測した地点) (末尾に※は個別調査結果を活用した推定値)
				計または平均		12.3					9		
20400310010	31	長野大町線	一般国道19号	長野市道	41330	2.0	100.0	90.0	2	山	41020	長野市信更町安庭1387-1 (白馬長野有料道路 料金所)	
20400310020	31	長野大町線	長野市道	長野市・小川村境	41340	2.7	100.0	100.0	2	山	41030	長野市中条住良木989	
20400310030	31	長野大町線	長野市・小川村境	長野大町線	41350	0.5	100.0	100.0	2	山	41030	長野市中条住良木989	
20400310040	31	長野大町線	長野大町線	信濃信州新線	41350	0.2	100.0	100.0	2	山	41030	長野市中条住良木989	
20400310050	31	長野大町線	信濃信州新線	信濃信州新線	41350	0.8	100.0	100.0	2	山	41040	上水内郡小川村大字高府13360	
20400310060	31	長野大町線	信濃信州新線	小川村・大町市境	41350	6.1	100.0	100.0	2	山	41040	上水内郡小川村大字高府13360	
20400310070	31	長野大町線	小川村・大町市境	美麻八坂線	41360	3.3	100.0	100.0	2	平	41050	大町市美麻28728-1	
20400310080	31	長野大町線	美麻八坂線	白馬美麻線	41360	0.4	100.0	100.0	2	平	41050	大町市美麻28728-1	
20400310090	31	長野大町線	白馬美麻線	小島信濃木崎停車場線	41370	5.7	100.0	100.0	2	山	41060	大町市美麻14890-1	
20400310100	31	長野大町線	小島信濃木崎停車場線	川口大町線	41370	5.3	100.0	100.0	2	山	41060	大町市美麻14890-1	
20400310110	31	長野大町線	川口大町線	一般国道148号	41370	1.3	100.0	100.0	2	山	41060	大町市美麻14890-1	
20301480050	31	長野大町線	一般国道148号	扇沢大町線	41375	0.2	100.0	100.0	2	街	41065	大町市大町1866-1	
20301480040	31	長野大町線	扇沢大町線	一般国道147号	41375	0.7	100.0	100.0	2	街	41065	大町市大町1866-1	
20400310130	31	長野大町線	一般国道19号	戸隠篠ノ井線	41380	2.0	100.0	100.0	2	山	41070	長野市中条2454イ-1	
20400310140	31	長野大町線	戸隠篠ノ井線	古屋敷境ノ沢線	41380	2.6	100.0	100.0	2	山	41070	長野市中条2454イ-1	
20400310150	31	長野大町線	古屋敷境ノ沢線	信州新中条線	41380	1.5	100.0	100.0	2	山	41070	長野市中条2454イ-1	
20400310160	31	長野大町線	信州新中条線	長野市・小川村境	41380	3.1	100.0	100.0	2	山	41070	長野市中条2454イ-1	
20400310170	31	長野大町線	長野市・小川村境	小川村・長野市境	41390	0.1	100.0	100.0	2	山	41070	長野市中条2454イ-1	
20400310180	31	長野大町線	小川村・長野市境	長野市・小川村境	41400	0.3	100.0	100.0	2	山	41070	長野市中条2454イ-1	
20400310190	31	長野大町線	長野市・小川村境	長野大町線	41410	0.7	100.0	100.0	2	山	41070	長野市中条2454イ-1	
				計または平均		39.5					20		
20400320040	32	長野停車場線	長野市道	一般国道19号	41420	0.7	100.0	100.0	4	商	41080	長野市南長野1316-2	
				計または平均		0.7					1		
20400330010	33	白馬美麻線	一般国道148号	白馬村・大町市境	41430	5.6	100.0	100.0	2	平	41090	北安曇郡白馬村神城23277-2	
20400330020	33	白馬美麻線	白馬村・大町市境	青具築場停車場線	41440	3.6	100.0	100.0	2	平	41090	北安曇郡白馬村神城23277-2	
20400330030	33	白馬美麻線	青具築場停車場線	長野大町線	41440	0.2	100.0	100.0	2	平	41090	北安曇郡白馬村神城23277-2	
				計または平均		9.4					3		
20400340010	34	長野菅平線	一般国道19号	長野須坂インター線	41450	1.9	42.1	42.1	2	商	41100	長野市鶴賀七瀬南部548-4	
20400340020	34	長野菅平線	長野須坂インター線	一般国道18号	41460	1.0	39.3	39.3	2	D	41110	長野市稲葉2673-9	
20400340030	34	長野菅平線	一般国道18号	大豆島東和田線	41460	1.9	39.3	39.3	2	D	41120	長野市大豆島936-10	
20400340040	34	長野菅平線	大豆島東和田線	三才大豆島中御所線	41460	0.5	39.3	39.3	2	D	41120	長野市大豆島936-10	
20400340050	34	長野菅平線	三才大豆島中御所線	三才大豆島中御所線	41460	0.3	39.3	39.3	2	D	41120	長野市大豆島936-10	
20400340060	34	長野菅平線	三才大豆島中御所線	三才大豆島中御所線	41460	0.6	39.3	39.3	2	D	41130		
20400340070	34	長野菅平線	三才大豆島中御所線	牛島綿内停車場線	41460	1.3	39.3	39.3	2	D	41140	長野市若穂牛島 (落合橋中央交差点)	
20400340080	34	長野菅平線	牛島綿内停車場線	一般国道403号	41470	1.1	0.0	0.0	2	平	41150	長野市若穂牛島977-2	
20400340090	34	長野菅平線	一般国道403号	小出綿内停車場線	41470	1.8	0.0	0.0	2	平	41150	長野市若穂牛島977-2	
20400340100	34	長野菅平線	小出綿内停車場線	長野市・上田市境	41480	9.9	0.0	0.0	2	山	41160		
20400340110	34	長野菅平線	長野市・上田市境	一般国道406号	41490	3.3	100.0	93.9	2	山	41170		
				計または平均		23.6					11		
20304030450	35	長野真田線	一般国道403号	長野市道松代西235号	41515	1.1	0.0	0.0	2	街	41210	長野市松代町西条4035-3	

12・24時間 観測の別	12時間自動車類交通量						24時間自動車類交通量						昼 夜 率	昼 大 間 型 12 車 時 間 混 入 率	混 雑 度	旅 単 位 速 度 区 間 調 査 番 号	昼間12時間 平均旅行速度 (時間帯別交通量加重)		指 定 最 高 速 度 (km/h)	管 理 区 分	調 査 実 施 区 分
	上下合計						上下合計										上 り	下 り			
	歩 行 者 類 (人)	自 転 車 類 (台)	動 力 付 二 輪 車 類 (台)	自動車類		合 計 (台)	歩 行 者 類 (人)	自 転 車 類 (台)	動 力 付 二 輪 車 類 (台)	自動車類		合 計 (台)									
				小 型 車 (台)	大 型 車 (台)					小 型 車 (台)	大 型 車 (台)										
12	0	0	13	1772	406	2178				2160	497	2657	1.22	18.6	0.39	41480	41.7	48.4	60	公	公社
12	16	7	20	4057	409	4466				4962	621	5583	1.25	9.2	0.58	41490	57.4	58.0	50	県	長野
12	16	7	20	4057	409	4466				4962	621	5583	1.25	9.2	0.58	41490	60.5	63.3	60	県	長野
12	16	7	20	4057	409	4466				4962	621	5583	1.25	9.2	0.58	41500	55.1	54.5	60	県	長野
12	6	8	20	3817	801	4618				4863	1048	5911	1.28	17.3	0.73	41510	45.0	47.5	60	県	長野
12	6	8	20	3817	801	4618				4863	1048	5911	1.28	17.3	0.73	41520	57.8	57.6	60	県	長野
12	2	0	11	2836	684	3520				3580	855	4435	1.26	19.4	0.41	41530	56.1	54.1	50	県	大町
12	2	0	11	2836	684	3520				3580	855	4435	1.26	19.4	0.41	41530	46.3	42.7	50	県	大町
12				1762	223	1985				2113	309	2422	1.22	11.2	0.36	41540	52.9	53.7	60	県	大町
12				1762	223	1985				2113	309	2422	1.22	11.2	0.36	41540	53.0	55.2	60	県	大町
12				1762	223	1985				2113	309	2422	1.22	11.2	0.36	41540	40.0	38.5	60	県	大町
12	30	10	11	1701	131	1832				2045	208	2253	1.23	7.2	0.22	41545	22.4	25.3	50	県	大町
12	30	10	11	1701	131	1832				2045	208	2253	1.23	7.2	0.22	41545	26.6	25.6	50	県	大町
24	46	3	23	4318	425	4743	47	3	23	5062	515	5577	1.18	9.0	0.71	41550	17.1	31.9	40	県	長野
24	46	3	23	4318	425	4743	47	3	23	5062	515	5577	1.18	9.0	0.71	41560	47.6	48.4	40	県	長野
24	46	3	23	4318	425	4743	47	3	23	5062	515	5577	1.18	9.0	0.71	41570	44.2	42.2	40	県	長野
24	46	3	23	4318	425	4743	47	3	23	5062	515	5577	1.18	9.0	0.71	41580	50.5	48.2	40	県	長野
24	46	3	23	4318	425	4743	47	3	23	5062	515	5577	1.18	9.0	0.61	41580	48.7	46.8	40	県	長野
24	46	3	23	4318	425	4743	47	3	23	5062	515	5577	1.18	9.0	0.61	41580	49.8	48.6	40	県	長野
24	46	3	23	4318	425	4743	47	3	23	5062	515	5577	1.18	9.0	0.61	41580	39.7	38.4	40	県	長野
12	1272	604	89	6995	578	7573				8824	1021	9845	1.3	7.6	0.38	41615	15.8	13.2	50	県	長野
12	5	1	23	4399	776	5175				5529	1043	6572	1.27	15.0	0.58	41620	46.7	44.5	60	県	大町
12	5	1	23	4399	776	5175				5529	1043	6572	1.27	15.0	0.57	41620	61.2	62.3	60	県	大町
12	5	1	23	4399	776	5175				5529	1043	6572	1.27	15.0	0.57	41620	38.3	36.2	60	県	大町
12	422	435	112	15412	457	15869				19651	1931	21582	1.36	2.9	0.79	41630	13.7	12.1	40	県	長野
24	160	497	84	6419	216	6635	223	776	131	8208	262	8470	1.28	3.3	0.94	41640	21.0	13.7	40	県	長野
12	95	66	35	7709	297	8006				9647	761	10408	1.3	3.7	1.17	41650	17.1	26.5	40	県	長野
12	95	66	35	7709	297	8006				9647	761	10408	1.3	3.7	1.17	41660	25.3	33.9	40	県	長野
12	95	66	35	7709	297	8006				9647	761	10408	1.3	3.7	1.17	41670	29.1	15.6	40	県	長野
0				9667	1381	11048				12449	2134	14583	1.32	12.5	1.33	41680	19.6	14.0	40	県	長野
24	8	241	101	12860	1762	14622	29	329	130	16512	1981	18493	1.26	12.1	2.07	41690	14.6	12.0	40	県	長野
24	13	86	32	4088	580	4668	22	114	41	5164	654	5818	1.25	12.4	1.05	41700	20.3	35.2	40	県	長野
24	13	86	32	4088	580	4668	22	114	41	5164	654	5818	1.25	12.4	1.05	41710	37.1	36.4	40	県	長野
0				1829	199	2028				2190	284	2474	1.22	9.8	0.34	41720	42.4	42.7	40	県	長野
0				1663	135	1798				1971	205	2176	1.21	7.5	0.24	41730	45.7	38.6	40	県	上田
12	41	14	42	3345	386	3731				4052	537	4589	1.23	10.3	0.73	41735	20.0	18.2	40	県	長野

道路種別 主要地方道 (平日交通量等)

交通基 本調 査区 間 番 号	路線名		起点側接続路線等	終点側接続路線等	道 単 路 位 状 区 況 間 調 査 号	区 間 延 長 (km)	区間延長(%)		車 線 数	代 表 沿 道 状 況	交 通 量 調 査 番 号	交通観測地点地名	
	路 線 番 号	路 線 名					改 良 済 み 区 間 率 (%)	5.5 m 以 上 区 間 良 率 (%)				市 区 丁 目 郡 町 字 村	(下線は実際に観測した地点) (末尾に※は個別調査結果を活用した推定値)
20400350065	35	長野真田線	長野市道松代西235号	長野真田線	41520	1.2	94.2	94.2	2	山	41210	長野市松代町西条4035-3	
20400350070	35	長野真田線	長野真田線	長野市・上田市境	41520	10.9	94.2	94.2	2	山	41210	長野市松代町西条4035-3	
20400350080	35	長野真田線	長野市・上田市境	傍陽菅平線	41530	10.3	99.2	95.2	2	山	41220	上田市真田町傍陽新地蔵峠	
20400350090	35	長野真田線	傍陽菅平線	一般国道144号	41530	2.1	99.2	95.2	2	山	41230	上田市真田町長6122-1(荒井交差点)	
20400350100	35	長野真田線	一般国道144号	矢沢真田線	41540	1.4	100.0	100.0	2	平	41240	上田市真田町長6122-1(荒井交差点)	
20400350110	35	長野真田線	矢沢真田線	真田東部線	41540	0.7	100.0	100.0	2	平	41240	上田市真田町長6122-1(荒井交差点)	
20400350005	35	長野真田線	一般国道117号	市道更北774号	41500	0.6	100.0	100.0	4	街	41180	長野市下米飽1-1386	
20400350130	35	長野真田線	市道更北774号	一般国道19号	41500	0.2	100.0	100.0	4	街	41180	長野市下米飽1-1386	
20400350140	35	長野真田線	一般国道19号	市道更北774号	41500	1.0	100.0	100.0	4	街	41180	長野市下米飽1-1386	
20400350030	35	長野真田線	市道更北774号	一般国道18号	41500	0.2	100.0	100.0	4	街	41180	長野市下米飽1-1386	
20400350040	35	長野真田線	一般国道18号	上信越自動車道	41510	2.1	100.0	100.0	4	街	41190	長野市松代町東寺尾1232-3	
20400350050	35	長野真田線	上信越自動車道	一般国道403号	41510	0.6	100.0	100.0	4	街	41200	長野市松代町西寺尾1505-1	
20400350160	35	長野真田線		長野真田線	41545	1.1	100.0	100.0	2	街	41245		
				計または平均		33.5					14		
20400360010	36	信濃信州新線	一般国道18号	一般国道18号	41550	0.5	100.0	58.8	2	街	41250	上水内郡信濃町柏原2811	
20400360020	36	信濃信州新線	一般国道18号	杉野沢黒姫停車場線	41550	0.5	100.0	58.8	2	街	41250	上水内郡信濃町柏原2811	
20400360030	36	信濃信州新線	杉野沢黒姫停車場線	長野信濃線	41550	0.8	100.0	58.8	2	街	41250	上水内郡信濃町柏原2811	
20400360040	36	信濃信州新線	長野信濃線	栃原北郷信濃線	41550	1.6	100.0	58.8	2	街	41260	上水内郡信濃町柏原2934	
20400360050	36	信濃信州新線	栃原北郷信濃線	信濃町・長野市境	41560	8.7	100.0	96.6	2	山	41270	長野市戸隠2179	
20400360060	36	信濃信州新線	信濃町・長野市境	長野戸隠線	41570	7.5	100.0	100.0	2	山	41270	長野市戸隠2179	
20400360070	36	信濃信州新線	長野戸隠線	一般国道406号	41580	12.9	64.3	46.5	2	街	41280		
20400360090	36	信濃信州新線	一般国道406号	長野市・小川村境	41590	3.5	65.7	40.0	2	山	41290	上水内郡小川村稲丘5415	
20400360100	36	信濃信州新線	長野市・小川村境	小川村・長野市境	41600	0.1	100.0	100.0	2	山	41290	上水内郡小川村稲丘5415	
20400360110	36	信濃信州新線	小川村・長野市境	長野市・小川村境	41610	0.3	100.0	100.0	2	山	41290	上水内郡小川村稲丘5415	
20400360120	36	信濃信州新線	長野市・小川村境	小川長野線	41620	1.8	88.5	81.7	2	街	41290	上水内郡小川村稲丘5415	
20400360130	36	信濃信州新線	小川長野線	長野大町線	41620	8.6	88.5	81.7	2	街	41300		
20400360150	36	信濃信州新線	長野大町線	小川村・長野市境	41630	1.7	76.5	76.5	2	山	41310	長野市信州新町山上条22	
20400360160	36	信濃信州新線	小川村・長野市境	信州新中条線	41640	4.8	77.6	42.9	2	山	41310	長野市信州新町山上条22	
20400360170	36	信濃信州新線	信州新中条線	一般国道19号	41640	0.1	77.6	42.9	2	山	41310	長野市信州新町山上条22	
				計または平均		53.4					15		
20400370010	37	長野信濃線	一般国道406号	長野豊野線	41650	0.2	100.0	100.0	2	商	41320	長野市上松3丁目25-32	
20400370020	37	長野信濃線	長野豊野線	戸隠高原浅川線	41650	3.3	100.0	100.0	2	商	41320	長野市上松3丁目25-32	
20400370030	37	長野信濃線	戸隠高原浅川線	戸隠高原浅川線	41650	0.2	100.0	100.0	2	商	41320	長野市上松3丁目25-32	
20400370040	37	長野信濃線	戸隠高原浅川線	長野市道	41660	3.9	74.4	71.8	2	街	41330		
20400370050	37	長野信濃線	長野市道	長野市・飯綱町境	41670	1.0	100.0	30.0	2	山	41340	上水内郡飯綱町川上	
20400370060	37	長野信濃線	長野市・飯綱町境	飯綱町道	41680	1.0	84.1	81.0	2	平	41340	上水内郡飯綱町川上	
20400370070	37	長野信濃線	飯綱町道	野村上牟礼停車場線	41680	1.8	84.1	81.0	2	平	41340	上水内郡飯綱町川上	
20400370080	37	長野信濃線	野村上牟礼停車場線	飯綱町・信濃町境	41680	3.5	84.1	81.0	2	平	41350	上水内郡信濃町大井1372-1	
20400370090	37	長野信濃線	飯綱町・信濃町境	信濃信州新線	41690	5.6	100.0	100.0	2	平	41350	上水内郡信濃町大井1372-1	
				計または平均		20.5					9		
20400380005	38	飯山野沢温泉線	飯山斑尾新井線	飯山妙高高原線	41720	0.6	100.0	100.0	2	平	41370	下高井郡木島平村上木島5691-1	

12・24時間 観測の別	12時間自動車類交通量						24時間自動車類交通量						昼 夜 率	昼 大 間 型 12車 時 混 入 率	混 雑 度	旅 単 行 位 速 度 区 間 番 号 調 査	昼間12時間 平均旅行速度 (時間帯別交通量加算)		指 定 最 高 速 度 (km/h)	管 理 区 分	調 査 実 施 区 分
	上下合計						上下合計										上 り	下 り			
	歩 行 者 類 (人)	自 転 車 類 (台)	動 力 付 二 輪 車 類 (台)	自動車類		合 計 (台)	歩 行 者 類 (人)	自 転 車 類 (台)	動 力 付 二 輪 車 類 (台)	自動車類		合 計 (台)									
				小 型 車 (台)	大 型 車 (台)					小 型 車 (台)	大 型 車 (台)										
12	41	14	42	3345	386	3731				4052	537	4589	1.23	10.3	0.99	41790	25.9	30.1	50	県	長野
12	41	14	42	3345	386	3731				4052	537	4589	1.23	10.3	0.99	41790	45.8	44.0	50	県	長野
24				1225	196	1421				1465	209	1674	1.18	13.8	0.28	41800	53.2	52.6	50	県	上田
12	197	23	39	4505	236	4741				5537	484	6021	1.27	5.0	0.64	41810	34.6	28.3	50	県	上田
12	22	4	19	2208	129	2337				2627	224	2851	1.22	5.5	0.33	41820	31.9	41.0	40	県	上田
12	22	4	19	2208	129	2337				2627	224	2851	1.22	5.5	0.33	41830	46.4	34.3	40	県	上田
12	2307	756	218	20841	933	21774				26856	3192	30048	1.38	4.3	0.97	41740	22.3	27.7	50	県	長野
12	2307	756	218	20841	933	21774				26856	3192	30048	1.38	4.3	0.97	41740	18.3	16.9	50	県	長野
12	2307	756	218	20841	933	21774				26856	3192	30048	1.38	4.3	0.97	41750	20.0	16.3	50	県	長野
12	2307	756	218	20841	933	21774				26856	3192	30048	1.38	4.3	0.97	41760	15.4	8.6	50	県	長野
24	41	372	140	20187	2045	22232	73	416	163	24236	2898	27134	1.22	9.2	0.91	41770	24.8	33.9	50	県	長野
12	8	30	27	7034	621	7655				8885	1067	9952	1.3	8.1	0.45	41780	25.6	22.8	50	県	長野
																41835	45.7	44.0	50	県	長野
24	12	22	43	1922	118	2040	18	28	49	2135	132	2267	1.11	5.8	0.22	41840	31.4	22.8	40	県	長野
24	12	22	43	1922	118	2040	18	28	49	2135	132	2267	1.11	5.8	0.22	41850	27.1	47.9	40	県	長野
24	12	22	43	1922	118	2040	18	28	49	2135	132	2267	1.11	5.8	0.22	41860	44.5	41.0	40	県	長野
12	7	15	34	1243	70	1313				1476	126	1602	1.22	5.3	0.16	41870	37.3	39.1	40	県	長野
12	26	15	46	1853	73	1926				2199	151	2350	1.22	3.8	0.31	41880	42.9	43.2	40	県	長野
12	26	15	46	1853	73	1926				2199	151	2350	1.22	3.8	0.31	41880	43.2	48.0	40	県	長野
0				825	89	914				986	111	1097	1.2	9.7	0.21	41890	31.7	32.3	40	県	長野
12	4	1	16	444	42	486				510	49	559	1.15	8.6	0.08	41900	33.1	32.0	40	県	長野
12	4	1	16	444	42	486				510	49	559	1.15	8.6	0.08	41900	34.8	36.0	40	県	長野
12	4	1	16	444	42	486				510	49	559	1.15	8.6	0.08	41900	34.9	35.5	40	県	長野
12	4	1	16	444	42	486				510	49	559	1.15	8.6	0.07	41900	35.0	35.9	40	県	長野
0				548	62	610				646	74	720	1.18	10.1	0.12	41910	34.8	35.9	40	県	長野
12	3	6	17	961	82	1043				1164	108	1272	1.22	7.9	0.16	41920	23.9	23.3	40	県	長野
12	3	6	17	961	82	1043				1164	108	1272	1.22	7.9	0.16	41920	32.1	33.9	40	県	長野
12	3	6	17	961	82	1043				1164	108	1272	1.22	7.9	0.16	41930	18.5	12.0	40	県	長野
24	150	136	156	9494	497	9991	184	173	176	11371	575	11946	1.2	5.0	0.44	41940	10.0	22.9	40	県	長野
24	150	136	156	9494	497	9991	184	173	176	11371	575	11946	1.2	5.0	0.44	41950	19.3	16.7	40	県	長野
24	150	136	156	9494	497	9991	184	173	176	11371	575	11946	1.2	5.0	0.44	41960	24.1	25.7	40	県	長野
0				18651	1106	19757				24017	3050	27067	1.37	5.6	0.71	74970	40.3	38.9	40	県	長野
12	0	4	62	3616	85	3701				4317	235	4552	1.23	2.3	0.52	41980	64.5	58.0	40	県	長野
12	0	4	62	3616	85	3701				4317	235	4552	1.23	2.3	0.54	41980	65.4	62.4	40	県	長野
12	0	4	62	3616	85	3701				4317	235	4552	1.23	2.3	0.54	41990	48.9	50.5	40	県	長野
12	29	7	30	1769	158	1927				2113	238	2351	1.22	8.2	0.25	42000	47.7	46.4	40	県	長野
12	29	7	30	1769	158	1927				2113	238	2351	1.22	8.2	0.27	42000	48.7	47.7	40	県	長野
12	7	23	23	4732	299	5031				5827	562	6389	1.27	5.9	0.58	42030	16.4	15.3	50	県	北信

道路種別 主要地方道 (平日交通量等)

交通本調査区間番号	路線名		起点側接続路線等	終点側接続路線等	道路状況区間調査番号	区間延長 (km)	区間延長(%)		車線数	代表沿道状況	交通本調査区間番号	交通量観測地点地名	
	路線番号	路線名					改良済み区間率 (%)	5.5m以上区間改良率 (%)				市区丁目 郡町村	字 村
20400380010	38	飯山野沢温泉線	飯山妙高高原線	一般国道117号	41720	0.2	100.0	100.0	2	平	41370	下高井郡木島平村上木島5691-1	
20400380020	38	飯山野沢温泉線	一般国道117号	中野飯山線	41720	0.3	100.0	100.0	2	平	41370	下高井郡木島平村上木島5691-1	
20400380030	38	飯山野沢温泉線	中野飯山線	飯山市・木島平村境	41720	2.1	100.0	100.0	2	平	41370	<u>下高井郡木島平村上木島5691-1</u>	
20400380040	38	飯山野沢温泉線	飯山市・木島平村境	一般国道403号	41730	0.5	100.0	100.0	2	平	41370	下高井郡木島平村上木島5691-1	
20400380050	38	飯山野沢温泉線	一般国道403号	木島平村・飯山市境	41730	0.4	100.0	100.0	2	平	41380	<u>飯山市下木島182-4</u>	
20400380060	38	飯山野沢温泉線	木島平村・飯山市境	飯山市・木島平村境	41740	0.9	100.0	100.0	2	平	41380	飯山市下木島182-4	
20400380070	38	飯山野沢温泉線	飯山市・木島平村境	木島平村・飯山市境	41750	0.1	100.0	100.0	2	平	41380	飯山市下木島182-4	
20400380080	38	飯山野沢温泉線	木島平村・飯山市境	飯山市・木島平村境	41760	0.1	100.0	100.0	2	平	41380	飯山市下木島182-4	
20400380090	38	飯山野沢温泉線	飯山市・木島平村境	馬曲木島停車場線	41770	0.5	100.0	57.1	2	街	41380	飯山市下木島182-4	
20400380100	38	飯山野沢温泉線	馬曲木島停車場線	木島平村・飯山市境	41770	1.6	100.0	57.1	2	街	41390	飯山市瑞穂中組675-1	
20400380110	38	飯山野沢温泉線	木島平村・飯山市境	関沢小沼線	41780	2.2	95.5	90.9	2	平	41390	<u>飯山市瑞穂中組675-1</u>	
20400380120	38	飯山野沢温泉線	関沢小沼線	柏尾戸狩停車場線	41790	1.2	100.0	100.0	2	山	41400	<u>下高井郡野沢温泉村豊郷中尾5043-3</u>	
20400380130	38	飯山野沢温泉線	柏尾戸狩停車場線	飯山市・野沢温泉村境	41790	2.4	100.0	100.0	2	山	41400	下高井郡野沢温泉村豊郷中尾5043-3	
20400380140	38	飯山野沢温泉線	飯山市・野沢温泉村境	野沢上境停車場線	41800	2.5	100.0	48.0	2	平	41400	下高井郡野沢温泉村豊郷中尾5043-3	
				計または平均		15.6					15		
20400390010	39	奈川野麦高根線	奈川木祖線	奈川野麦高根線	41810	12.6	86.5	23.8	2	山	41410	<u>松本市奈川702-2</u>	
				計または平均		12.6					1		
20400400010	40	諏訪白樺湖小諸線	一般国道20号	霧ヶ峰東餅屋線	41820	15.6	95.0	87.6	2	山	41420	<u>諏訪市上諏訪立石町10342-2</u>	
20400400020	40	諏訪白樺湖小諸線	霧ヶ峰東餅屋線	諏訪市・茅野市境	41820	4.5	95.0	87.6	2	山	41430	<u>諏訪市四賀霧ヶ峰</u>	
20400400030	40	諏訪白樺湖小諸線	諏訪市・茅野市境	一般国道152号	41830	6.6	100.0	100.0	2	山	41430	諏訪市四賀霧ヶ峰	
20400400050	40	諏訪白樺湖小諸線	一般国道152号	茅野市・立科町境	41840	0.2	100.0	100.0	2	街	41440		
20400400060	40	諏訪白樺湖小諸線	茅野市・立科町境	諏訪白樺湖小諸線	41850	1.2	100.0	98.7	2	平	41450	北佐久郡立科町芦田431	
20400400070	40	諏訪白樺湖小諸線	諏訪白樺湖小諸線	立科町道	41850	4.6	100.0	98.7	2	平	41450	北佐久郡立科町芦田431	
20400400080	40	諏訪白樺湖小諸線	立科町道	雨境望月線	41850	6.2	100.0	98.7	2	平	41450	北佐久郡立科町芦田431	
20400400085	40	諏訪白樺湖小諸線	雨境望月線	芦田大屋停車場線	41850	11.9	100.0	98.7	2	平	41450	<u>北佐久郡立科町芦田431</u>	
20400400340	40	諏訪白樺湖小諸線	芦田大屋停車場線	一般国道142号	41850	0.4	100.0	98.7	2	平	41450	北佐久郡立科町芦田431	
20400400320	40	諏訪白樺湖小諸線	一般国道142号		41900	0.1	100.0	100.0	2	平	41450	北佐久郡立科町芦田431	
20400400110	40	諏訪白樺湖小諸線		牛鹿望月線	41850	1.3	100.0	98.7	2	平	41450	北佐久郡立科町芦田431	
20400400120	40	諏訪白樺湖小諸線	牛鹿望月線	牛鹿望月線	41850	0.4	100.0	98.7	2	平	41450	北佐久郡立科町芦田431	
20400400130	40	諏訪白樺湖小諸線	牛鹿望月線	立科町・東御市境	41850	4.3	100.0	98.7	2	平	41450	北佐久郡立科町芦田431	
20400400140	40	諏訪白樺湖小諸線	立科町・東御市境	羽毛山大日向線	41860	1.2	100.0	87.0	2	平	41460	<u>東御市大日向35 (御八城大橋入口)</u>	
20400400150	40	諏訪白樺湖小諸線	羽毛山大日向線	東部望月線	41860	0.2	100.0	87.0	2	平	41460	東御市大日向35 (御八城大橋入口)	
20400400160	40	諏訪白樺湖小諸線	東部望月線	御牧原大日向線	41860	0.0	100.0	87.0	2	平	41460	東御市大日向35 (御八城大橋入口)	
20400400170	40	諏訪白樺湖小諸線	御牧原大日向線	東部望月線	41860	0.9	100.0	87.0	2	平	41460	東御市大日向35 (御八城大橋入口)	
20400400180	40	諏訪白樺湖小諸線	東部望月線	東御市・小諸市境	41860	3.1	100.0	87.0	2	平	41460	東御市大日向35 (御八城大橋入口)	
20400400190	40	諏訪白樺湖小諸線	東御市・小諸市境	立科小諸線	41870	1.6	100.0	69.8	2	平	41450	北佐久郡立科町芦田431	
20400400200	40	諏訪白樺湖小諸線	立科小諸線	小諸市道	41870	2.7	100.0	69.8	2	平	41450	北佐久郡立科町芦田431	
20601420060	40	諏訪白樺湖小諸線	小諸市道	八幡小諸線	41875	0.5	100.0	100.0	2	D	41455	<u>小諸市古城1-2-1</u>	
20400400220	40	諏訪白樺湖小諸線	八幡小諸線	一般国道141号	41885	0.7	100.0	100.0	2	D	41455	小諸市古城1-2-1	
20400400280	40	諏訪白樺湖小諸線	諏訪白樺湖小諸線	茅野停車場八ヶ峰公園線	41890	1.5	100.0	100.0	2	山	41480		
				計または平均		69.7					23		

12・24時間 観測の別	12時間自動車類交通量						24時間自動車類交通量						昼 夜 率	昼 大 間 型 12車 時混 入率	混 雑 度	旅 単 行 速 度 区 間 番 号	昼間12時間 平均旅行速度 (時間帯別交通量加算)		指 定 最 高 速 度 (km/h)	管 理 区 分	調 査 実 施 区 分
	上下合計						上下合計										上 り	下 り			
	歩 行 者 類 (人)	自 転 車 類 (台)	動 力 付 二 輪 車 類 (台)	自 動 車 類		合 計 (台)	歩 行 者 類 (人)	自 転 車 類 (台)	動 力 付 二 輪 車 類 (台)	自 動 車 類		合 計 (台)									
				小 型 車 (台)	大 型 車 (台)					小 型 車 (台)	大 型 車 (台)										
12	7	23	23	4732	299	5031				5827	562	6389	1.27	5.9	0.58	42030	16.4	15.3	50	県	北信
12	7	23	23	4732	299	5031				5827	562	6389	1.27	5.9	0.58	42040	16.0	18.3	50	県	北信
12	7	23	23	4732	299	5031				5827	562	6389	1.27	5.9	0.58	42050	41.6	48.1	50	県	北信
12	7	23	23	4732	299	5031				5827	562	6389	1.27	5.9	0.56	42050	37.4	30.3	50	県	北信
12	13	29	21	2797	180	2977				3399	322	3721	1.25	6.0	0.35	42060	42.0	41.9	50	県	北信
12	13	29	21	2797	180	2977				3399	322	3721	1.25	6.0	0.31	42060	46.1	46.4	40	県	北信
12	13	29	21	2797	180	2977				3399	322	3721	1.25	6.0	0.29	42060	38.5	41.7	40	県	北信
12	13	29	21	2797	180	2977				3399	322	3721	1.25	6.0	0.31	42060	40.0	38.6	40	県	北信
12	13	29	21	2797	180	2977				3399	322	3721	1.25	6.0	0.31	42060	38.0	31.9	40	県	北信
12	10	13	34	2082	67	2149				2468	154	2622	1.22	3.1	0.24	42070	28.5	32.6	40	県	北信
12	10	13	34	2082	67	2149				2468	154	2622	1.22	3.1	0.30	42070	36.1	35.7	40	県	北信
12	40	12	64	2330	188	2518				2807	290	3097	1.23	7.5	0.38	42080	44.9	48.3	50	県	北信
12	40	12	64	2330	188	2518				2807	290	3097	1.23	7.5	0.38	42090	53.6	54.6	50	県	北信
12	40	12	64	2330	188	2518				2807	290	3097	1.23	7.5	0.36	42090	25.8	27.5	50	県	北信
12	13	0	7	191	15	206				245	33	278	1.35	7.3	0.04	42100	44.6	38.9	40	県	松本
12	3	0	2	149	7	156				190	21	211	1.35	4.5	0.02	42110	32.3	32.3	40	県	諏訪
12	0	3	122	694	47	741				836	68	904	1.22	6.3	0.13	42120	34.4	32.7	40	県	諏訪
12	0	3	122	694	47	741				836	68	904	1.22	6.3	0.13	42120	44.9	47.5	40	県	諏訪
0				1613	356	1969				1962	440	2402	1.22	18.1	0.32	42130	28.9	29.8	40	県	諏訪
12	14	0	52	1253	99	1352				1499	137	1636	1.21	7.3	0.25	42140	36.4	33.0	50	県	佐久
12	14	0	52	1253	99	1352				1499	137	1636	1.21	7.3	0.25	42150	44.6	39.3	50	県	佐久
12	14	0	52	1253	99	1352				1499	137	1636	1.21	7.3	0.25	42160	51.9	55.0	50	県	佐久
12	14	0	52	1253	99	1352				1499	137	1636	1.21	7.3	0.25	42170	50.1	48.5	50	県	佐久
12	14	0	52	1253	99	1352				1499	137	1636	1.21	7.3	0.25	42175	50.1	48.5	50	県	佐久
12	14	0	52	1253	99	1352				1499	137	1636	1.21	7.3	0.23	42360	34.7	10.7	40	県	佐久
12	14	0	52	1253	99	1352				1499	137	1636	1.21	7.3	0.25	42190	39.9	42.4	50	県	佐久
12	14	0	52	1253	99	1352				1499	137	1636	1.21	7.3	0.25	42200	44.7	45.0	50	県	佐久
12	14	0	52	1253	99	1352				1499	137	1636	1.21	7.3	0.25	42210	52.1	52.4	50	県	佐久
12	35	0	48	4753	551	5304				5907	829	6736	1.27	10.4	0.72	42220	36.0	39.2	40	県	上田
12	35	0	48	4753	551	5304				5907	829	6736	1.27	10.4	0.72	42230	29.7	24.3	40	県	上田
12	35	0	48	4753	551	5304				5907	829	6736	1.27	10.4	0.72	42240	34.5	32.7	40	県	上田
12	35	0	48	4753	551	5304				5907	829	6736	1.27	10.4	0.72	42250	36.1	33.0	40	県	上田
12	35	0	48	4753	551	5304				5907	829	6736	1.27	10.4	0.72	42260	39.0	45.6	40	県	上田
12	14	0	52	1253	99	1352				1499	137	1636	1.21	7.3	0.22	42210	42.3	44.9	40	県	佐久
12	14	0	52	1253	99	1352				1499	137	1636	1.21	7.3	0.22	42270	35.8	34.7	40	県	佐久
12	100	15	36	5939	334	6273				7012	578	7590	1.21	5.3	0.75	42280	25.8	25.8	40	県	佐久
12	100	15	36	5939	334	6273				7012	578	7590	1.21	5.3	0.69	42285	28.6	23.0	40	県	佐久
0				1607	355	1962				1955	439	2394	1.22	18.1	0.38	42330	36.7	40.4	40	県	佐久

道路種別 主要地方道 (平日交通量等)

交通本調査区間番号	路線名		起点側接続路線等	終点側接続路線等	道路状況区間調査番号	区間延長 (km)	区間延長(%)		車線数	代表沿道状況	交通本調査区間番号	交通量観測地点地名	
	路線番号	路線名					改良済み区間率 (%)	5.5m以上区間改良率 (%)				市区丁目 郡町村	市 区 丁目 郡 町 村
20400430010	43	下仁田軽井沢線	下仁田軽井沢線	松井田軽井沢線	41910	0.2	100.0	100.0	4	平	41490	北佐久郡軽井沢町長倉成沢9-130	
20400430020	43	下仁田軽井沢線	松井田軽井沢線	一般国道18号	41910	3.8	100.0	100.0	4	平	41490	北佐久郡軽井沢町長倉成沢9-130	
20400430030	43	下仁田軽井沢線	一般国道18号	一般国道18号	41910	2.3	100.0	100.0	4	平	41490	北佐久郡軽井沢町長倉成沢9-130	
				計または平均		6.3					3		
20400440010	44	下仁田浅科線	下仁田浅科線	香坂中込線	41920	17.9	100.0	87.5	2	街	41500	佐久市新子田692	
20400440020	44	下仁田浅科線	香坂中込線	佐久軽井沢線	41920	1.2	100.0	87.5	2	街	41500	佐久市新子田692	
20400440030	44	下仁田浅科線	佐久軽井沢線	塩名田佐久線	41920	0.2	100.0	87.5	2	街	41510	佐久市甲1821-1	
20400440040	44	下仁田浅科線	塩名田佐久線	一般国道141号	41920	1.0	100.0	87.5	2	街	41510	佐久市甲1821-1	
20400440050	44	下仁田浅科線	一般国道141号	小諸中込線	41920	1.9	100.0	87.5	2	街	41510	佐久市甲1821-1	
20400440060	44	下仁田浅科線	小諸中込線	佐久市・小諸市境	41920	1.8	100.0	87.5	2	街	41510	佐久市甲1821-1	
20400440070	44	下仁田浅科線	佐久市・小諸市境	佐久小諸線	41930	0.4	100.0	100.0	2	平	41510	佐久市甲1821-1	
20400440080	44	下仁田浅科線	佐久小諸線	小諸市・佐久市境	41930	0.1	100.0	100.0	2	平	41510	佐久市甲1821-1	
20400440090	44	下仁田浅科線	小諸市・佐久市境	八幡小諸線	41940	1.8	100.0	100.0	2	平	41510	佐久市甲1821-1	
20400440100	44	下仁田浅科線	八幡小諸線	八幡小諸線	41940	0.5	100.0	100.0	2	平	41510	佐久市甲1821-1	
20400440110	44	下仁田浅科線	八幡小諸線	八幡小諸線	41940	0.7	100.0	100.0	2	平	41510	佐久市甲1821-1	
20400440120	44	下仁田浅科線	八幡小諸線	一般国道142号	41940	1.4	100.0	100.0	2	平	41510	佐久市甲1821-1	
				計または平均		28.9					12		
20400450010	45	扇沢大町線		一般国道148号	41950	14.8	100.0	100.0	2	平	41520	大町市平1040-1	
20400450020	45	扇沢大町線	一般国道148号	長野大町線	41950	0.3	100.0	100.0	2	平	41520	大町市平1040-1	
				計または平均		15.1					2		
20400460010	46	阿南根羽線	一般国道151号	為栗和合線	41960	0.3	100.0	100.0	2	山	41530		
20400460020	46	阿南根羽線	為栗和合線	深沢阿南線	41970	0.3	11.6	0.0	1	山	41530		
20400460030	46	阿南根羽線	深沢阿南線	阿南町・売木村境	41970	8.3	11.6	0.0	1	山	41540		
20400460040	46	阿南根羽線	阿南町・売木村境	一般国道418号	41980	4.2	100.0	97.6	1	山	41540		
20400460055	46	阿南根羽線	一般国道418号	一般国道418号	41990	0.5	98.8	98.8	2	山	41550		
20400460060	46	阿南根羽線	一般国道418号	売木村・根羽村境	41990	7.5	98.8	98.8	2	山	41550		
20400460070	46	阿南根羽線	売木村・根羽村境	阿南根羽線	42000	8.3	100.0	89.8	2	山	41550		
20400460080	46	阿南根羽線	阿南根羽線	阿南根羽線	42000	1.1	100.0	89.8	2	山	41550		
20400460090	46	阿南根羽線	阿南根羽線	設楽根羽線	42000	1.4	100.0	89.8	2	山	41550		
				計または平均		31.9					9		
20400480010	48	松本環状高家線	一般国道19号	松本空港線	42020	2.9	100.0	100.0	2	街	41560	松本市小屋南1-6-24	
20400480020	48	松本環状高家線	松本空港線	松本市道	42020	0.4	100.0	100.0	2	街	41560	松本市小屋南1-6-24	
20400480030	48	松本環状高家線	松本市道	土合松本線	42030	0.3	100.0	100.0	2	平	41570	松本市神林5961-1	
20400480040	48	松本環状高家線	土合松本線	新田松本線	42030	3.6	100.0	100.0	2	平	41570	松本市神林5961-1	
20400480050	48	松本環状高家線	新田松本線	一般国道158号	42040	3.0	100.0	100.0	2	平	41580	松本市和田67-4	
20400480060	48	松本環状高家線	一般国道158号	大野田梓橋停車場線	42050	2.0	100.0	95.0	2	平	41590	松本市梓川俣917-1	
20400480070	48	松本環状高家線	大野田梓橋停車場線	倭北松本停車場線	42060	1.0	100.0	46.4	2	街	41600	松本市梓川俣3227	
20400480080	48	松本環状高家線	倭北松本停車場線	松本市・安曇野市境	42060	1.8	100.0	46.4	2	街	41600	松本市梓川俣3227	
20400480090	48	松本環状高家線	松本市・安曇野市境	大野田梓橋停車場線	42070	0.6	100.0	83.3	2	平	41610		
20301470240	48	松本環状高家線	大野田梓橋停車場線	安曇野市・松本市境	63644	0.1	100.0	100.0	3	平	62854		
20301470245	48	松本環状高家線	安曇野市・松本市境		42015	0.2	100.0	100.0	2	街	41555	松本市島内	

12・24時間 観測の別	12時間自動車類交通量						24時間自動車類交通量						昼 夜 率	昼 大 間 型 12 車 時 間 混 入 率	混 雑 度	旅 単 行 位 速 区 間 番 号 調 査	昼間12時間 平均旅行速度 (時間帯別交通量加算)		指 定 最 高 速 度 (km/h)	管 理 区 分	調 査 実 施 区 分
	上下合計						上下合計										上 り	下 り			
	歩 行 者 類 (人)	自 転 車 類 (台)	動 力 付 二 輪 車 類 (台)	自動車類			歩 行 者 類 (人)	自 転 車 類 (台)	動 力 付 二 輪 車 類 (台)	自動車類											
				小 型 車 (台)	大 型 車 (台)	合 計 (台)				小 型 車 (台)	大 型 車 (台)	合 計 (台)									
12	45	15	8	8423	291	8714				10581	834	11415	1.31	3.3	0.43	42370	38.0	33.2	50	県	佐久
12	45	15	8	8423	291	8714				10581	834	11415	1.31	3.3	0.43	42380	50.9	47.8	50	県	佐久
12	45	15	8	8423	291	8714				10581	834	11415	1.31	3.3	0.43	42390	37.8	38.1	50	県	佐久
12	208	8	8	2724	271	2995				3292	392	3684	1.23	9.0	0.53	42400	34.0	31.9	40	県	佐久
12	208	8	8	2724	271	2995				3292	392	3684	1.23	9.0	0.53	42410	30.1	21.6	40	県	佐久
12	4	13	71	9969	867	10836				12702	1602	14304	1.32	8.0	1.48	42420	15.8	12.0	40	県	佐久
12	4	13	71	9969	867	10836				12702	1602	14304	1.32	8.0	1.48	42430	20.0	17.8	40	県	佐久
12	4	13	71	9969	867	10836				12702	1602	14304	1.32	8.0	1.48	42440	19.4	25.2	40	県	佐久
12	4	13	71	9969	867	10836				12702	1602	14304	1.32	8.0	1.48	42450	39.1	38.9	40	県	佐久
12	4	13	71	9969	867	10836				12702	1602	14304	1.32	8.0	1.09	42450	33.7	25.3	40	県	佐久
12	4	13	71	9969	867	10836				12702	1602	14304	1.32	8.0	1.09	42460	14.6	27.1	40	県	佐久
12	4	13	71	9969	867	10836				12702	1602	14304	1.32	8.0	1.01	42460	42.2	49.6	50	県	佐久
12	4	13	71	9969	867	10836				12702	1602	14304	1.32	8.0	1.01	42470	52.6	51.0	50	県	佐久
12	4	13	71	9969	867	10836				12702	1602	14304	1.32	8.0	1.01	42480	46.9	43.3	50	県	佐久
12	4	13	71	9969	867	10836				12702	1602	14304	1.32	8.0	1.01	42490	49.8	38.1	50	県	佐久
12	7	4	13	2507	268	2775				3070	399	3469	1.25	9.7	0.35	42500	44.7	40.5	50	県	大町
12	7	4	13	2507	268	2775				3070	399	3469	1.25	9.7	0.35	42500	16.4	17.6	50	県	大町
0				413	53	466				476	60	536	1.15	11.3	0.09	42510	17.0	16.4	50	県	飯田
0				413	53	466				476	60	536	1.15	11.3	1.06	42510	18.1	23.0	60	県	飯田
0				135	9	144				173	21	194	1.35	6.5	0.85	42510	18.1	22.3	60	県	飯田
0				135	9	144				173	21	194	1.35	6.5	0.07	42510	39.1	35.0	60	県	飯田
0				585	30	615				684	42	726	1.18	4.9	0.09	42520	29.9	33.2	60	県	飯田
0				585	30	615				684	42	726	1.18	4.9	0.09	42520	44.4	44.0	60	県	飯田
0				585	30	615				684	42	726	1.18	4.9	0.09	42520	45.7	44.1	60	県	飯田
0				585	30	615				684	42	726	1.18	4.9	0.09	42520	51.8	56.2	60	県	飯田
0				585	30	615				684	42	726	1.18	4.9	0.09	42520	44.4	49.6	60	県	飯田
12	9	63	42	9479	476	9955				11993	1148	13141	1.32	4.8	0.80	42530	18.9	24.7	50	県	松本
12	9	63	42	9479	476	9955				11993	1148	13141	1.32	4.8	0.80	42540	26.6	15.7	50	県	松本
12	4	118	34	9901	2387	12288				13089	3377	16466	1.34	19.4	1.08	42550	15.0	21.0	50	県	松本
12	4	118	34	9901	2387	12288				13089	3377	16466	1.34	19.4	1.08	42560	27.2	25.9	50	県	松本
24	1	12	22	8236	2805	11041	3	19	29	10797	4005	14802	1.34	25.4	0.95	42570	29.8	23.4	50	県	松本
12	29	69	37	9198	1381	10579				11869	2095	13964	1.32	13.1	0.97	42580	18.5	25.8	50	県	松本
24				2712	178	2890				3238	193	3431	1.19	6.2	0.39	42590	24.9	27.6	40	県	松本
24				2712	178	2890				3238	193	3431	1.19	6.2	0.39	42600	38.0	42.5	40	県	松本
0				3310	348	3658				4050	523	4573	1.25	9.5	0.43	42610	25.1	9.0	40	県	安曇野
0				13537	683	14220				17216	1839	19055	1.34	4.8	0.83	64255	22.7	12.1	40	県	松本
12				14502	1130	15632				18678	2582	21260	1.36	7.2	1.31	42525	21.9	9.7	40	県	松本

道路種別 主要地方道 (平日交通量等)

交通本調査区間番号	路線名		起点側接続路線等	終点側接続路線等	道路状況区間調査番号	区間延長(km)	区間延長(%)		車線数	代表沿道状況	交通量調査区間番号	交通量観測地点地名	
	路線番号	路線名					改良済み区間率(%)	5.5m以上区間改良率(%)				市区丁目 郡町村	(下線は実際に観測した地点) (末尾に※は個別調査結果を活用した推定値)
20400480140	48	松本環状高家線		長野自動車道	42085	1.7	100.0	100.0	2	平	41625		
20400480150	48	松本環状高家線	長野自動車道	一般国道147号	42085	0.9	100.0	100.0	2	平	41625		
				計または平均		18.5					13		
20400490010	49	駒ヶ根長谷線	一般国道153号	一般国道153号	42090	0.6	100.0	66.7	2	街	41630	駒ヶ根市飯坂1丁目4-2	
20400490020	49	駒ヶ根長谷線	一般国道153号	伊那生田飯田線	42090	3.3	100.0	66.7	2	街	41630	駒ヶ根市飯坂1丁目4-2	
20400490030	49	駒ヶ根長谷線	伊那生田飯田線	西伊那線	42100	2.8	72.8	72.8	2	平	41640	駒ヶ根市中沢3692-5 (新宮川岸交差点)	
20400490040	49	駒ヶ根長谷線	西伊那線	西伊那線	42100	2.9	72.8	72.8	2	平	41640	駒ヶ根市中沢3692-5 (新宮川岸交差点)	
20400490050	49	駒ヶ根長谷線	西伊那線	一般国道152号	42100	5.7	72.8	72.8	2	平	41640	駒ヶ根市中沢3692-5 (新宮川岸交差点)	
				計または平均		15.3					5		
20400500010	50	諏訪辰野線	一般国道20号	諏訪辰野線	42110	1.6	100.0	100.0	2	街	41650	諏訪市上川2507-3	
20400500020	50	諏訪辰野線	諏訪辰野線	諏訪湖四賀線	42120	1.3	100.0	100.0	2	街	41660		
20400500030	50	諏訪辰野線	諏訪湖四賀線	岡谷茅野線	42120	2.5	100.0	100.0	2	街	41670	諏訪市豊田2249	
20400500050	50	諏訪辰野線	岡谷茅野線	岡谷茅野線	42130	0.2	100.0	100.0	2	街	41680	諏訪市豊田2416-1	
20400500060	50	諏訪辰野線	岡谷茅野線	諏訪箕輪線	42140	3.4	100.0	100.0	2	山	41680	諏訪市豊田2416-1	
20400500070	50	諏訪辰野線	諏訪箕輪線	諏訪市・辰野町境	42140	3.2	100.0	100.0	2	山	41680	諏訪市豊田2416-1	
20400500080	50	諏訪辰野線	諏訪市・辰野町境	下諏訪辰野線	42150	4.5	100.0	95.6	2	平	41690	上伊那郡辰野町平出2770-1	
20400500100	50	諏訪辰野線	一般国道20号	諏訪辰野線	42160	1.3	46.2	46.2	1	商	41700		
				計または平均		18.0					8		
20400510010	51	大町明科線	一般国道147号	大平大峰杵掛線	42170	5.5	100.0	100.0	2	平	41710	大町市社4682-215	
20400510020	51	大町明科線	大平大峰杵掛線	大町市・池田町境	42170	0.9	100.0	100.0	2	平	41710	大町市社4682-215	
20400510030	51	大町明科線	大町市・池田町境	宇留賀池田線	42180	1.5	100.0	100.0	2	平	41710	大町市社4682-215	
20400510040	51	大町明科線	宇留賀池田線	上生坂信濃松川停車場線	42180	0.7	100.0	100.0	2	平	41710	大町市社4682-215	
20400510050	51	大町明科線	上生坂信濃松川停車場線	上生坂信濃松川停車場線	42180	0.4	100.0	100.0	2	平	41720	北安曇郡池田町大字池田4184-3	
20400510060	51	大町明科線	上生坂信濃松川停車場線	原木戸安曇追分停車場線	42180	4.0	100.0	100.0	2	平	41720	北安曇郡池田町大字池田4184-3	
20400510070	51	大町明科線	原木戸安曇追分停車場線	池田町・安曇野市境	42180	1.9	100.0	100.0	2	平	41730	北安曇郡池田町中鶴2793	
20400510080	51	大町明科線	池田町・安曇野市境	徳高明科線	42190	2.0	100.0	100.0	2	平	41740	安曇野市明科七貴4677 (押野交差点)	
20400510090	51	大町明科線	徳高明科線	徳高明科線	42190	0.7	100.0	100.0	2	平	41745	安曇野市明科七貴4677 (押野交差点)	
20400510100	51	大町明科線	徳高明科線	一般国道19号	42200	0.7	85.7	85.7	2	平	41745	安曇野市明科七貴4677 (押野交差点)	
				計または平均		18.3					10		
20400540010	54	須坂中野線	一般国道406号	大前須坂線	42210	0.2	100.0	100.0	2	商	41750		
20400540020	54	須坂中野線	大前須坂線	須坂市・高山村境	42220	2.4	100.0	75.0	2	D	41760		
20400540030	54	須坂中野線	須坂市・高山村境	大前須坂線	42230	1.9	100.0	73.7	2	街	41770	上高井郡高山村大字高井563-2地先	
20400540040	54	須坂中野線	大前須坂線	相之島高山線	42240	1.4	100.0	83.3	2	平	41780		
20400540050	54	須坂中野線	相之島高山線	豊野南志賀公園線	42240	1.0	100.0	83.3	2	平	41780		
20400540060	54	須坂中野線	豊野南志賀公園線		42250	1.4	78.6	14.3	1	山	41790		
20400540080	54	須坂中野線		高山村・中野市境	42260	1.2	0.0	0.0	1	山	41800		
20400540090	54	須坂中野線	高山村・中野市境		42270	1.7	0.0	0.0	1	山	41800		
20400540110	54	須坂中野線		一般国道403号	42280	6.4	67.2	62.5	2	街	41810	中野市三好町2	
				計または平均		17.6					9		
20400550010	55	大町麻績インター千曲線	一般国道147号	美麻八坂線	42290	7.0	93.1	86.2	2	山	41820	大町市社6540-2	
20400550020	55	大町麻績インター千曲線	美麻八坂線	舟場矢下線	42290	0.7	93.1	86.2	2	山	41820	大町市社6540-2	

12・24時間 観測の別	12時間自動車類交通量						24時間自動車類交通量						昼 夜 率	昼大 間型 12車 時間 混入 率	混 雑 度	旅単 行位 速区 度調 査番 号	昼間12時間 平均旅行速度 (時間帯別交通量加算)		指 定 最 高 速 度 (km/h)	管 理 区 分	調 査 実 施 区 分
	上下合計						上下合計										上 り	下 り			
	歩 行 者 類 (人)	自 転 車 類 (台)	動 力 付 二 輪 車 類 (台)	自 動 車 類		合 計 (台)	歩 行 者 類 (人)	自 転 車 類 (台)	動 力 付 二 輪 車 類 (台)	自 動 車 類		合 計 (台)									
				小 型 車 (台)	大 型 車 (台)					小 型 車 (台)	大 型 車 (台)										
															42633	28.9	34.9	50	県	松本	
															42636	44.4	29.1	50	県	松本	
12	49	3	41	4620	78	4698				5645	321	5966	1.27	1.7	0.81	42640	14.7	15.2	40	県	伊那
12	49	3	41	4620	78	4698				5645	321	5966	1.27	1.7	0.81	42650	31.1	34.5	40	県	伊那
12	13	5	16	3697	242	3939				4412	354	4766	1.21	6.1	0.65	42660	30.3	31.6	50	県	伊那
12	13	5	16	3697	242	3939				4412	354	4766	1.21	6.1	0.65	42670	42.1	43.1	50	県	伊那
12	13	5	16	3697	242	3939				4412	354	4766	1.21	6.1	0.65	42680	33.1	27.3	50	県	伊那
12	139	58	10	8923	297	9220				11259	911	12170	1.32	3.2	1.12	42690	18.8	18.5	50	県	諏訪
0				7098	601	7699				8960	1049	10009	1.3	7.8	1.33	42700	19.6	17.5	50	県	諏訪
12	61	24	20	6798	322	7120				8520	736	9256	1.3	4.5	1.11	42710	37.5	35.2	50	県	諏訪
12	155	25	34	4165	235	4400				5096	448	5544	1.26	5.3	0.57	42720	13.9	14.7	40	県	諏訪
12	155	25	34	4165	235	4400				5096	448	5544	1.26	5.3	0.53	42720	39.2	40.7	40	県	諏訪
12	155	25	34	4165	235	4400				5096	448	5544	1.26	5.3	0.53	42730	51.5	52.6	40	県	諏訪
12	8	0	33	4271	229	4500				5391	324	5715	1.27	5.1	0.59	42740	47.2	38.4	40	県	伊那
0				7097	600	7697				8958	1048	10006	1.3	7.8	0.81	42750		18.9	40	県	諏訪
12	2	4	9	5280	522	5802				6640	845	7485	1.29	9.0	0.78	42760	42.5	48.1	50	県	大町
12	2	4	9	5280	522	5802				6640	845	7485	1.29	9.0	0.78	42760	41.3	40.5	50	県	大町
12	2	4	9	5280	522	5802				6640	845	7485	1.29	9.0	0.82	42760	43.7	44.2	50	県	大町
12	2	4	9	5280	522	5802				6640	845	7485	1.29	9.0	0.82	42760	31.7	30.1	50	県	大町
12	83	10	29	7335	366	7701				9195	816	10011	1.3	4.8	0.71	42770	16.7	20.8	50	県	大町
12	83	10	29	7335	366	7701				9195	816	10011	1.3	4.8	0.71	42770	36.8	38.4	50	県	大町
24	8	4	6	5565	433	5998	9	8	16	6937	591	7528	1.26	7.2	0.70	42770	49.9	51.5	50	県	大町
12	18	43	52	6703	605	7308				8470	1030	9500	1.3	8.3	0.71	42780	49.3	45.9	40	県	安曇野
12	24	39	102	10947	1167	12114				13876	1872	15748	1.3	9.6	1.12	42790	26.5	30.5	40	県	安曇野
12	24	39	102	10947	1167	12114				13876	1872	15748	1.3	9.6	1.09	42800	29.4	19.3	40	県	安曇野
0				6108	254	6362				7599	608	8207	1.29	4.0	0.83	42810	29.0	30.3	40	県	須坂
0				6108	254	6362				7599	608	8207	1.29	4.0	0.84	42820	29.0	30.3	40	県	須坂
24	66	0	9	5009	109	5118	70	1	10	5837	117	5954	1.16	2.1	0.60	42830	30.8	32.5	40	県	須坂
0				232	5	237				249	7	256	1.08	2.3	0.03	42840	30.9	32.5	40	県	須坂
0				232	5	237				249	7	256	1.08	2.3	0.03	42840	34.4	34.4	40	県	須坂
0				358	9	367				400	15	415	1.13	2.4	0.13	42850	14.4	38.0	40	県	須坂
															42860			30	県	須坂	
															42860			60	県	北信	
12	221	18	66	4202	148	4350				5120	361	5481	1.26	3.4	0.48	42870	27.0	25.6	40	県	北信
12	109	16	4	1474	127	1601				1749	188	1937	1.21	7.9	0.23	42880	39.9	42.0	40	県	大町
12	109	16	4	1474	127	1601				1749	188	1937	1.21	7.9	0.23	42880	38.1	38.5	40	県	大町

道路種別 主要地方道 (平日交通量等)

交通基 本調 査区 間 番 号	路線名		起点側接続路線等	終点側接続路線等	道 路 位 置 区 間 調 査 号	区 間 延 長 (km)	区間延長(%)		車 線 数	代 表 沿 道 状 況	交 通 量 調 査 番 号	交通量観測地点地名	
	路 線 番 号	路 線 名					改 良 済 み 区 間 率 (%)	5.5 m 以 上 区 間 改 良 率 (%)				市 区 丁 目 郡 町 字 村	市 区 丁 目 郡 町 字 村
20400550030	55	大町麻績インター千曲線	舟場矢下線	大町市・生坂村境	42290	3.9	93.1	86.2	2	山	41820	大町市社6540-2	
20400550040	55	大町麻績インター千曲線	大町市・生坂村境	宇留賀池田線	42300	0.9	88.5	88.5	2	山	41830	東筑摩郡生坂村16378	
20400550050	55	大町麻績インター千曲線	宇留賀池田線	一般国道19号	42300	1.7	88.5	88.5	2	山	41830	東筑摩郡生坂村16378	
20400550070	55	大町麻績インター千曲線	一般国道19号	生坂村・筑北村境	42310	3.6	41.7	41.7	1	山	41840	東筑摩郡筑北村坂北8067	
20400550080	55	大町麻績インター千曲線	生坂村・筑北村境	筑北村・麻績村境	42320	4.0	57.5	57.5	2	山	41840	東筑摩郡筑北村坂北8067	
20400550090	55	大町麻績インター千曲線	筑北村・麻績村境	一般国道403号	42330	0.1	100.0	100.0	2	山	41840	東筑摩郡筑北村坂北8067	
20400550110	55	大町麻績インター千曲線	丸子信州新線	聖高原杉崎線	42340	0.8	87.3	87.3	2	山	41850		
20400550120	55	大町麻績インター千曲線	聖高原杉崎線	筑北村・千曲市境	42340	4.7	87.3	87.3	2	山	41850		
20400550130	55	大町麻績インター千曲線	筑北村・千曲市境	長野上田線	42350	8.9	100.0	100.0	2	山	41860	千曲市大字上山田1197	
20400550140	55	大町麻績インター千曲線	長野上田線	聖高原千曲線	42360	1.0	100.0	83.9	2	商	41870	千曲市大字若宮2-イ (佐良志奈神社前交差点)	
20400550150	55	大町麻績インター千曲線	聖高原千曲線	長野上田線	42360	1.2	100.0	83.9	2	商	41870	千曲市大字若宮2-イ (佐良志奈神社前交差点)	
20400550160	55	大町麻績インター千曲線	長野上田線	一般国道18号	42360	0.9	100.0	83.9	2	商	41875	千曲市大字若宮2-イ (佐良志奈神社前交差点)	
				計または平均		39.4					14		
20400570010	57	安曇野インター堀金線	一般国道143号	一般国道19号	42370	2.6	100.0	100.0	2	山	41880	安曇野市豊科田沢4747	
20400570030	57	安曇野インター堀金線	一般国道19号	長野自動車道	42380	1.5	95.0	95.0	2	街	41890		
20400570040	57	安曇野インター堀金線	長野自動車道	梓橋田沢停車場線	42380	0.5	95.0	95.0	2	街	41890		
20400570050	57	安曇野インター堀金線	梓橋田沢停車場線	一般国道147号	42390	2.0	95.0	95.0	2	D	41900	安曇野市豊科南徳高613	
20400570060	57	安曇野インター堀金線	一般国道147号	中堀一日市場停車場線	42400	1.7	100.0	100.0	2	D	41910	安曇野市堀金烏川3293	
20400570070	57	安曇野インター堀金線	中堀一日市場停車場線	塩尻鍋割穂高線	42410	3.7	100.0	70.3	2	平	41910	安曇野市堀金烏川3293	
				計または平均		12.0					6		
20400580010	58	長野須坂インター線	長野菅平線	一般国道18号	42420	1.3	69.6	69.6	4	商	41920		
20400580020	58	長野須坂インター線	一般国道18号	大豆島東和田線	42420	1.3	69.6	69.6	4	商	41930	長野市南長池581-1	
20400580030	58	長野須坂インター線	大豆島東和田線	三才大豆島中御所線	42420	1.3	69.6	69.6	4	商	41940	長野市柳原	
20400580040	58	長野須坂インター線	三才大豆島中御所線	長野市・須坂市境	42420	1.7	69.6	69.6	4	商	41940	長野市柳原	
20400580045	58	長野須坂インター線	長野市・須坂市境	村山綿内停車場線	42430	0.9	100.0	100.0	4	平	41945		
20400580050	58	長野須坂インター線	村山綿内停車場線	一般国道403号	42430	0.6	100.0	100.0	4	平	41950	須坂市大字井上750-1地先	
20400580070	58	長野須坂インター線	一般国道403号	一般国道406号	42440	5.7	100.0	100.0	2	平	41960	須坂市大字八町2213-2地先	
				計または平均		12.8					7		
20400590010	59	松川インター大鹿線	中央自動車道西宮線	飯島飯田線	42450	0.3	100.0	100.0	2	街	41970	下伊那郡松川町大島1184	
20400590020	59	松川インター大鹿線	飯島飯田線	一般国道153号	42450	3.2	100.0	100.0	2	街	41980	下伊那郡松川町元大島1415-3	
20400590030	59	松川インター大鹿線	一般国道153号	伊那生田飯田線	42450	1.3	100.0	100.0	2	街	41990	下伊那郡松川町元大島1992-1	
20400590050	59	松川インター大鹿線	伊那生田飯田線	西伊那線	42460	6.7	100.0	84.3	2	山	42000		
20400590055	59	松川インター大鹿線	西伊那線	中川村道	42460	0.3	100.0	84.3	2	山	42000		
20400590090	59	松川インター大鹿線	中川村道	中川村道	42465	1.2	100.0	100.0	2	山	42000		
20400590100	59	松川インター大鹿線	中川村道	中川村・大鹿村境	42467	1.0	100.0	100.0	2	山	42000		
20400590070	59	松川インター大鹿線	中川村・大鹿村境	松川大鹿線	42470	0.9	100.0	100.0	2	山	42000		
				計または平均		14.9					8		
20400600200	60	長野荒瀬原線	長野豊野線	長野豊野線	42483	2.0	48.7	48.7	2	D	42035	長野市桐原1丁目26	
20400600210	60	長野荒瀬原線	長野豊野線	北長野停車場線	42483	1.0	48.7	48.7	2	D	42035	長野市桐原1丁目26	
20400600220	60	長野荒瀬原線	北長野停車場線	長野豊野線	42483	0.9	48.7	48.7	2	D	42035	長野市桐原1丁目26	
20400600160	60	長野荒瀬原線	長野豊野線	長野市道	42485	2.0	100.0	100.0	2	商	42038		

12・24時間 観測の別	12時間自動車類交通量						24時間自動車類交通量						昼 夜 率	昼大 間型 12車 時混 入率	混 雑 度	旅単 行位 速区 度調 査番 号	昼間12時間 平均旅行速度 (時間帯別交通量加重)		指 定 最 高 速 度 (km/h)	管 理 区 分	調 査 実 施 区 分
	上下合計						上下合計										上 り	下 り			
	歩 行 者 類 (人)	自 転 車 類 (台)	動 力 付 二 輪 車 類 (台)	自 動 車 類		合 計 (台)	歩 行 者 類 (人)	自 転 車 類 (台)	動 力 付 二 輪 車 類 (台)	自 動 車 類		合 計 (台)									
				小 型 車 (台)	大 型 車 (台)					小 型 車 (台)	大 型 車 (台)										
12	109	16	4	1474	127	1601				1749	188	1937	1.21	7.9	0.23	42880	36.1	37.3	40	県	大町
12	0	3	14	472	46	518				608	91	699	1.35	8.9	0.10	42890	38.9	39.4	30	県	松本
12	0	3	14	472	46	518				608	91	699	1.35	8.9	0.10	42900	42.7	40.9	30	県	松本
12	4	3	15	708	63	771				841	76	917	1.19	8.2	0.29	42910	40.3	40.3	30	県	松本
12	4	3	15	708	63	771				841	76	917	1.19	8.2	0.13	42910	40.0	39.5	40	県	松本
12	4	3	15	708	63	771				841	76	917	1.19	8.2	0.11	42920	32.8	23.2	40	県	松本
0				979	110	1089				1189	140	1329	1.22	10.1	0.28	42930	26.9	30.8	40	県	松本
0				979	110	1089				1189	140	1329	1.22	10.1	0.28	42940	48.2	52.1	40	県	松本
12	23	5	20	1154	11	1165				1383	38	1421	1.22	0.9	0.13	42950	43.6	41.1	50	県	千曲
12	92	311	106	8075	88	8163				10049	563	10612	1.3	1.1	1.40	42960	21.3	26.0	50	県	千曲
12	92	311	106	8075	88	8163				10049	563	10612	1.3	1.1	1.40	42963	25.5	27.5	50	県	千曲
12	61	219	89	5450	46	5496				6695	340	7035	1.28	0.8	0.59	42965	16.5	13.1	50	県	千曲
12	5	7	83	7119	402	7521				8940	837	9777	1.3	5.3	1.00	42970	36.8	32.0	40	県	安曇野
0				12687	1632	14319				16401	2786	19187	1.34	11.4	1.26	42980	20.4	29.1	50	県	安曇野
0				12687	1632	14319				16401	2786	19187	1.34	11.4	1.26	42990	16.6	18.3	50	県	安曇野
12	92	113	76	11302	564	11866				14345	1437	15782	1.33	4.8	1.10	43000	20.1	20.7	50	県	安曇野
12	44	128	88	7678	991	8669				9777	1493	11270	1.3	11.4	0.96	43010	33.1	40.2	50	県	安曇野
12	44	128	88	7678	991	8669				9777	1493	11270	1.3	11.4	0.87	43020	28.7	29.7	40	県	安曇野
0				13667	510	14177				17335	1662	18997	1.34	3.6	0.89	43030	24.2	16.8	50	県	長野
12	454	244	41	17471	922	18393				22757	3177	25934	1.41	5.0	1.00	43040	14.2	23.5	50	県	長野
12	23	117	53	23415	2557	25972				31029	5851	36880	1.42	9.8	1.48	43050	24.2	25.2	50	県	長野
12	23	117	53	23415	2557	25972				31029	5851	36880	1.42	9.8	1.48	43060	28.6	32.1	50	県	長野
0				23934	3961	27895				32135	7476	39611	1.42	14.2	0.90	43060	60.4	51.7	50	県	須坂
12	32	150	63	22455	923	23378				29328	3869	33197	1.42	3.9	0.66	43070	49.8	24.3	50	県	須坂
12	3	8	28	7209	736	7945				8627	1066	9693	1.22	9.3	0.97	43080	36.6	38.4	50	県	須坂
12	8	2	9	2407	724	3131				3068	877	3945	1.26	23.1	0.36	43090	33.3	29.0	40	県	飯田
12	52	5	25	5668	673	6341				7156	1024	8180	1.29	10.6	0.68	43090	27.7	25.9	40	県	飯田
12	4	3	9	3327	516	3843				4017	671	4688	1.22	13.4	0.42	43100	26.1	31.1	40	県	飯田
0				967	365	1332				1204	408	1612	1.21	27.4	0.14	43110	37.6	35.2	40	県	飯田
0				967	365	1332				1204	408	1612	1.21	27.4	0.14	43120	33.8	29.1	40	県	飯田
0				967	365	1332				1204	408	1612	1.21	27.4	0.13	43120	56.8	56.6	40	県	飯田
0				967	365	1332				1204	408	1612	1.21	27.4	0.13	43120	48.7	55.7	40	県	飯田
0				967	365	1332				1204	408	1612	1.21	27.4	0.13	43120	40.6	39.0	60	県	飯田
12	156	442	102	10370	268	10638				13063	979	14042	1.32	2.5	1.40	43140	21.0	29.7	40	県	長野
12	156	442	102	10370	268	10638				13063	979	14042	1.32	2.5	1.40	43150	22.6	42.0	40	県	長野
12	156	442	102	10370	268	10638				13063	979	14042	1.32	2.5	1.40	43160	26.5	29.8	40	県	長野
0				10640	443	11083				13431	1199	14630	1.32	4.0	1.21	43170	30.0	31.6	40	県	長野

道路種別 主要地方道 (平日交通量等)

交通基 本調 査区 間 番 号	路 線 名		起点側接続路線等	終点側接続路線等	道 路 位 置 区 間 調 査 号	区 間 延 長 (km)	区間延長(%)		車 線 数	代 表 沿 道 状 況	交 通 量 調 査 番 号	交通量観測地点地名	
	路 線 番 号	路 線 名					改 良 済 み 区 間 率 (%)	5.5 m 以 上 区 間 良 率 (%)				市 区 丁 郡 町 字 村	(下線は実際に観測した地点) (末尾に※は個別調査結果を活用した推定値)
20400600060	60	長野荒瀬原線	長野市道	長野市・飯綱町境	42490	4.1	100.0	100.0	2	平	42040	長野市吉765	
20400600070	60	長野荒瀬原線	長野市・飯綱町境	飯綱町・長野市境	42500	0.2	100.0	100.0	2	山	42040	長野市吉765	
20400600080	60	長野荒瀬原線	飯綱町・長野市境	長野市・飯綱町境	42510	0.2	100.0	100.0	2	山	42040	長野市吉765	
20400600090	60	長野荒瀬原線	長野市・飯綱町境	飯綱町道	42520	2.6	92.3	92.3	2	街	42040	長野市吉765	
20400600180	60	長野荒瀬原線	飯綱町道	飯綱町道	42520	1.7	92.3	92.3	2	街	42040	長野市吉765	
20400600100	60	長野荒瀬原線	飯綱町道	野村上牟礼停車場線	42520	0.1	92.3	92.3	2	街	42050	上水内郡飯綱町牟礼512	
20400600110	60	長野荒瀬原線	野村上牟礼停車場線	野村上牟礼停車場線	42520	0.5	92.3	92.3	2	街	42050	上水内郡飯綱町牟礼512	
20400600120	60	長野荒瀬原線	野村上牟礼停車場線	一般国道18号	42520	0.2	92.3	92.3	2	街	42050	上水内郡飯綱町牟礼512	
20400600130	60	長野荒瀬原線	一般国道18号	飯綱町・信濃町境	42520	6.6	92.3	92.3	2	街	42060	上水内郡飯綱町芋川322	
20400600140	60	長野荒瀬原線	飯綱町・信濃町境	飯山妙高高原線	42530	0.9	100.0	100.0	2	山	42060	上水内郡飯綱町芋川322	
				計または平均		23.0					14		
20400620010	62	美ヶ原公園沖線	美ヶ原公園線	松本市・上田市境	42560	1.4	0.0	0.0	1	山	42090		
20400620020	62	美ヶ原公園沖線	松本市・上田市境	上田市・松本市境	42570	1.8	0.0	0.0	1	山	42100	上田市武石上本入1710-1	
20400620030	62	美ヶ原公園沖線	上田市・松本市境	松本市・上田市境	42580	0.6	100.0	100.0	2	山	42090		
20400620040	62	美ヶ原公園沖線	松本市・上田市境	上田市・松本市境	42590	0.3	0.0	0.0	2	山	42100	上田市武石上本入1710-1	
20400620050	62	美ヶ原公園沖線	上田市・松本市境	松本市・上田市境	42600	1.9	100.0	100.0	2	山	42090		
20400620060	62	美ヶ原公園沖線	松本市・上田市境	上田市・松本市境	42610	0.3	0.0	0.0	2	山	42100	上田市武石上本入1710-1	
20400620070	62	美ヶ原公園沖線	上田市・松本市境	松本市・上田市境	42620	0.1	100.0	0.0	1	山	42090		
20400620080	62	美ヶ原公園沖線	松本市・上田市境	上田市・松本市境	42630	0.3	0.0	0.0	1	山	42100	上田市武石上本入1710-1	
20400620090	62	美ヶ原公園沖線	上田市・松本市境	松本市・上田市境	42640	0.3	100.0	0.0	1	山	42090		
20400620100	62	美ヶ原公園沖線	松本市・上田市境	上田市・松本市境	42650	0.0	0.0	0.0	1	山	42100	上田市武石上本入1710-1	
20400620110	62	美ヶ原公園沖線	上田市・松本市境	松本市・上田市境	42660	0.2	100.0	100.0	1	山	42090		
20400620120	62	美ヶ原公園沖線	松本市・上田市境	美ヶ原公園西内線	42670	0.6	70.9	69.5	2	山	42100	上田市武石上本入1710-1	
20400620130	62	美ヶ原公園沖線	美ヶ原公園西内線	美ヶ原公園西内線	42670	9.2	70.9	69.5	2	山	42100	上田市武石上本入1710-1	
20400620140	62	美ヶ原公園沖線	美ヶ原公園西内線	一般国道152号	42670	12.2	70.9	69.5	2	山	42100	上田市武石上本入1710-1	
				計または平均		29.2					14		
20400630010	63	松本塩尻線	一般国道143号	兎川寺鎌田線	42680	1.7	100.0	100.0	4	商	42110	松本市神田1丁目747-2	
20400630020	63	松本塩尻線	兎川寺鎌田線	兎川寺鎌田線	42680	0.3	100.0	100.0	4	商	42110	松本市神田1丁目747-2	
20400630030	63	松本塩尻線	兎川寺鎌田線	町村白川村井停車場線	42690	3.8	100.0	100.0	2	平	42120		
20400630040	63	松本塩尻線	町村白川村井停車場線		42690	0.8	100.0	100.0	2	平	42120		
20400630050	63	松本塩尻線		寺村南松本停車場線	42690	4.2	100.0	100.0	2	平	42120		
20400630060	63	松本塩尻線	寺村南松本停車場線	松本市・塩尻市境	42690	0.1	100.0	100.0	2	平	42130	塩尻市片丘	
20400630070	63	松本塩尻線	松本市・塩尻市境	南原広丘停車場線	42700	1.3	100.0	86.2	2	平	42130	塩尻市片丘	
20400630080	63	松本塩尻線	南原広丘停車場線	新茶屋塩尻線	42700	1.7	100.0	86.2	2	平	42130	塩尻市片丘	
20400630090	63	松本塩尻線	新茶屋塩尻線	一般国道20号	42700	2.1	100.0	86.2	2	平	42130	塩尻市片丘	
20400630100	63	松本塩尻線	一般国道20号	一般国道153号	42700	0.7	100.0	86.2	2	平	42130	塩尻市片丘	
				計または平均		16.7					10		
20400640010	64	天竜公園阿智線	飯田富山佐久間線	泰阜村・下條村境	42710	3.6	100.0	27.8	1	山	42140	下伊那郡下條村睦沢33	
20400640020	64	天竜公園阿智線	泰阜村・下條村境	一般国道151号	42720	1.9	100.0	100.0	2	山	42140	下伊那郡下條村睦沢33	
20400640040	64	天竜公園阿智線	一般国道151号	親田中村線	42730	1.8	100.0	100.0	2	山	42150	下伊那郡阿智村伍和297-5	
20400640050	64	天竜公園阿智線	親田中村線	下條村・阿智村境	42740	1.4	100.0	100.0	2	山	42150	下伊那郡阿智村伍和297-5	

12・24時間 観測の別	12時間自動車類交通量						24時間自動車類交通量						昼 夜 率	昼大 間型 12車 時混 入率	混 雑 度	旅 単 行 位 速 区 間 調 査 番 号	昼間12時間 平均旅行速度 (時間帯別交通量加重)		指 定 最 高 速 度 (km/h)	管 理 区 分	調 査 実 施 区 分
	上下合計						上下合計										上 り	下 り			
	歩 行 者 類 (人)	自 転 車 類 (台)	動 力 付 二 輪 車 類 (台)	自動車類			歩 行 者 類 (人)	自 転 車 類 (台)	動 力 付 二 輪 車 類 (台)	自動車類											
				小 型 車 (台)	大 型 車 (台)	合 計 (台)				小 型 車 (台)	大 型 車 (台)	合 計 (台)									
12	6	6	68	10708	359	11067				13538	1181	14719	1.33	3.2	1.20	43180	37.3	35.7	40	県	長野
12	6	6	68	10708	359	11067				13538	1181	14719	1.33	3.2	1.14	43190	52.3	48.5	40	県	長野
12	6	6	68	10708	359	11067				13538	1181	14719	1.33	3.2	1.07	43200	49.6	47.8	40	県	長野
12	6	6	68	10708	359	11067				13538	1181	14719	1.33	3.2	1.24	43210	44.7	42.7	40	県	長野
12	6	6	68	10708	359	11067				13538	1181	14719	1.33	3.2	1.24	43275	48.7	48.5	40	県	長野
12	85	17	17	1268	66	1334				1507	120	1627	1.22	4.9	0.20	43220	37.0	40.5	40	県	長野
12	85	17	17	1268	66	1334				1507	120	1627	1.22	4.9	0.20	43230	25.4	30.1	40	県	長野
12	85	17	17	1268	66	1334				1507	120	1627	1.22	4.9	0.20	43240	12.0	9.3	40	県	長野
12	37	16	19	1501	55	1556				1769	114	1883	1.21	3.5	0.23	43250	39.8	44.6	40	県	長野
12	37	16	19	1501	55	1556				1769	114	1883	1.21	3.5	0.29	43260	41.0	43.5	40	県	長野
0				429	33	462				551	73	624	1.35	7.1	0.15	43280	21.2	24.2	40	県	松本
12	11	0	27	605	158	763				735	173	908	1.19	20.7	0.26	43290	34.1	27.9	40	県	松本
0				429	33	462				551	73	624	1.35	7.1	0.06	43280	38.8	34.0	40	県	松本
12	11	0	27	605	158	763				735	173	908	1.19	20.7	0.11	43290	34.9	36.7	40	県	松本
0				429	33	462				551	73	624	1.35	7.1	0.07	43280	31.5	30.7	40	県	松本
12	11	0	27	605	158	763				735	173	908	1.19	20.7	0.08	43290	30.5	30.3	40	県	松本
0				429	33	462				551	73	624	1.35	7.1	0.38	43280	25.3	23.7	40	県	松本
12	11	0	27	605	158	763				735	173	908	1.19	20.7	0.26	43290	32.8	34.7	40	県	松本
0				429	33	462				551	73	624	1.35	7.1	0.20	43280	25.0	25.9	40	県	松本
12	11	0	27	605	158	763				735	173	908	1.19	20.7	0.83	43290	31.3	36.3	50	県	上田
0				429	33	462				551	73	624	1.35	7.1	0.15	43280	30.8	27.8	40	県	松本
12	11	0	27	605	158	763				735	173	908	1.19	20.7	0.11	43290	34.1	30.8	50	県	上田
12	11	0	27	605	158	763				735	173	908	1.19	20.7	0.11	43300	34.9	35.2	50	県	上田
12	11	0	27	605	158	763				735	173	908	1.19	20.7	0.11	43310	47.7	51.2	50	県	上田
12	346	129	63	8385	332	8717				10549	870	11419	1.31	3.8	0.33	43320	16.3	15.8	40	県	松本
12	346	129	63	8385	332	8717				10549	870	11419	1.31	3.8	0.33	43330	25.4	19.8	40	県	松本
0				7885	329	8214				9873	805	10678	1.3	4.0	1.06	43340	30.2	32.3	40	県	松本
0				7885	329	8214				9873	805	10678	1.3	4.0	1.06	43350	43.2	43.0	40	県	松本
0				7885	329	8214				9873	805	10678	1.3	4.0	1.06	43360	45.7	46.4	40	県	松本
24				5122	184	5306				6140	208	6348	1.2	3.5	0.82	43370	48.1	47.7	40	県	松本
24				5122	184	5306				6140	208	6348	1.2	3.5	0.83	43370	44.0	38.3	40	県	松本
24				5122	184	5306				6140	208	6348	1.2	3.5	0.83	43380	39.1	40.8	40	県	松本
24				5122	184	5306				6140	208	6348	1.2	3.5	0.83	43390	35.6	25.3	40	県	松本
24				5122	184	5306				6140	208	6348	1.2	3.5	0.83	43400	26.0	18.9	40	県	松本
12	1	0	6	307	91	398				352	98	450	1.13	22.9	0.30	43410	30.5	30.5	40	県	飯田
12	1	0	6	307	91	398				352	98	450	1.13	22.9	0.06	43420	40.5	36.7	40	県	飯田
12	92	7	15	2540	207	2747				3027	324	3351	1.22	7.5	0.42	43420	35.7	41.3	40	県	飯田
12	92	7	15	2540	207	2747				3027	324	3351	1.22	7.5	0.41	43420	46.5	43.8	40	県	飯田

道路種別 主要地方道 (平日交通量等)

交通基 本調 査区 間 番 号	路線名		起点側接続路線等	終点側接続路線等	道 路 位 置 区 間 調 査 号	区 間 延 長 (km)	区間延長(%)		車 線 数	代 表 沿 道 状 況	交 通 量 区 間 調 査 番 号	交通量観測地点地名	
	路 線 番 号	路 線 名					改 良 済 み 区 間 率 (%)	5.5 m 以 上 区 間 良 率 (%)				市 区 丁 目 郡 町 字 村	(下線は実際に観測した地点) (末尾に※は個別調査結果を活用した推定値)
20400640060	64	天竜公園阿智線	下條村・阿智村境	阿智村道	42750	1.3	100.0	100.0	2	山	42150	下伊那郡阿智村伍和297-5	
20400640070	64	天竜公園阿智線	阿智村道	阿智村道	42760	5.0	50.0	50.0	2	平	42150	下伊那郡阿智村伍和297-5	
20400640140	64	天竜公園阿智線	阿智村道	阿智村道	42780	0.3	100.0	100.0	2	山	42150	下伊那郡阿智村伍和297-5	
20400640090	64	天竜公園阿智線	阿智村道	田中乱橋線	42760	4.2	50.0	50.0	2	平	42150	下伊那郡阿智村伍和297-5	
20400640100	64	天竜公園阿智線	田中乱橋線	一般国道153号	42760	0.6	50.0	50.0	2	平	42160	下伊那郡阿智村春日3220	
				計または平均		20.1					9		
20400650010	65	上田丸子線	一般国道18号	長野上田線	42790	1.7	100.0	100.0	2	街	42190	上田市中之条583-1	
20400650020	65	上田丸子線	長野上田線	長野上田線	42790	0.5	100.0	100.0	2	街	42195	上田市中之条390-2	
20301430260	65	上田丸子線	上田市道	一般国道143号	42815	1.9	100.0	100.0	2	街	16140	上田市上田原857-1	
20400650120	65	上田丸子線	一般国道143号	鹿教湯別所上田線	42820	1.6	100.0	100.0	4	平	42240	上田市小島池下239 (下小島交差点)	
20400650130	65	上田丸子線	鹿教湯別所上田線	上田市道	42830	1.1	100.0	100.0	2	平	42250	上田市小島池下239 (下小島交差点)	
20400650140	65	上田丸子線	上田市道	上田市道	42830	0.5	100.0	100.0	2	平	42250	上田市小島池下239 (下小島交差点)	
20400650060	65	上田丸子線	上田市道	塩田仁古田線	42800	0.9	100.0	100.0	2	街	42210	上田市古安曾1133 (鈴子交差点)	
20400650070	65	上田丸子線	塩田仁古田線	別所丸子線	42800	1.6	100.0	100.0	2	街	42210	上田市古安曾1133 (鈴子交差点)	
20400650080	65	上田丸子線	別所丸子線	別所丸子線	42800	0.2	100.0	100.0	2	街	42215	上田市古安曾1133 (鈴子交差点)	
20400650090	65	上田丸子線	別所丸子線	別所丸子線	42800	2.4	100.0	100.0	2	街	42220	上田市古安曾965 ※	
20400650100	65	上田丸子線	一般国道254号	一般国道254号	42810	1.8	100.0	100.0	2	山	42230	上田市東内2978 (荻窪交差点)	
				計または平均		14.2					11		
20400660010	66	豊野南志賀公園線	長野豊野線	一般国道18号	42840	0.7	100.0	100.0	2	街	42260	長野市豊野896	
20400660020	66	豊野南志賀公園線	一般国道18号	長野市・小布施町境	42840	0.4	100.0	100.0	2	街	42270	長野市豊野町浅野1671-1	
20400660030	66	豊野南志賀公園線	長野市・小布施町境	村山小布施停車場線	42850	1.2	100.0	58.3	2	平	42280	上高井郡小布施町大字小布施2750地先	
20400660040	66	豊野南志賀公園線	村山小布施停車場線	村山小布施停車場線	42860	0.3	100.0	100.0	2	平	42290	上高井郡小布施町大字山王島48-1地先	
20400660050	66	豊野南志賀公園線	村山小布施停車場線	一般国道403号	42870	1.9	100.0	100.0	2	平	42300	上高井郡小布施町大字福原216-1地先	
20400660070	66	豊野南志賀公園線	一般国道403号	須坂市・高山村境	42880	1.8	100.0	100.0	2	平	42310		
20400660080	66	豊野南志賀公園線	須坂市・高山村境	須坂中野線	42890	3.5	100.0	100.0	2	平	42320	上高井郡高山村大字中山4324-1地先	
20400660090	66	豊野南志賀公園線	須坂中野線	宮村湯田中停車場線	42900	3.0	100.0	100.0	2	山	42330		
20400660100	66	豊野南志賀公園線	宮村湯田中停車場線	山田温泉線	42910	2.8	85.7	78.6	2	山	42340		
20400660110	66	豊野南志賀公園線	山田温泉線	高山村・山ノ内町境	42920	14.9	50.3	45.0	2	山	42350	上高井郡高山村大字奥山田3520地先	
20400660120	66	豊野南志賀公園線	高山村・山ノ内町境	一般国道292号	42930	4.0	7.5	7.5	1	山	42360		
				計または平均		34.5					11		
20400670010	67	松本和田線	一般国道143号	惣社岡田線	42940	1.4	100.0	100.0	2	D	42370	松本市清水1-8-9	
20400670020	67	松本和田線	惣社岡田線	湯の原荒町線	42940	0.9	100.0	100.0	2	D	42370	松本市清水1-8-9	
20400670030	67	松本和田線	湯の原荒町線	兎川寺鎌田線	42940	0.3	100.0	100.0	2	D	42370	松本市清水1-8-9	
20400670040	67	松本和田線	兎川寺鎌田線	美ヶ原公園線	42950	4.8	57.5	36.9	2	山	42380		
20400670050	67	松本和田線	美ヶ原公園線	松本市・長和町境	42950	13.1	57.5	36.9	2	山	42390	松本市入山辺5347-5	
20400670060	67	松本和田線	松本市・長和町境	美ヶ原公園東餅屋線	42960	0.5	80.0	80.0	2	山	42400		
20400670070	67	松本和田線	美ヶ原公園東餅屋線	美ヶ原公園東餅屋線	42970	0.7	73.7	42.1	2	山	42410		
20400670080	67	松本和田線	美ヶ原公園東餅屋線	一般国道142号	42970	8.8	73.7	42.1	2	山	42410		
				計または平均		30.5					8		
20400680010	68	梓山海ノ口線	川上佐久線	川上佐久線	42980	9.7	100.0	88.5	2	平	42420	南佐久郡川上村大深山633-1	
20400680020	68	梓山海ノ口線	川上佐久線	川上村・南牧村境	42980	5.9	100.0	88.5	2	平	42420	南佐久郡川上村大深山633-1	

12・24時間 観測の別	12時間自動車類交通量						24時間自動車類交通量						昼 夜 率	昼 大 間 型 12 車 時 間 混 入 率	混 雑 度	旅 単 行 位 速 区 間 調 査 号	昼間12時間 平均旅行速度 (時間帯別交通量加算)		指 定 最 高 速 度 (km/h)	管 理 区 分	調 査 実 施 区 分
	上下合計						上下合計										上 り	下 り			
	歩 行 者 類 (人)	自 転 車 類 (台)	動 力 付 二 輪 車 類 (台)	自 動 車 類		合 計 (台)	歩 行 者 類 (人)	自 転 車 類 (台)	動 力 付 二 輪 車 類 (台)	自 動 車 類		合 計 (台)									
				小 型 車 (台)	大 型 車 (台)					小 型 車 (台)	大 型 車 (台)										
12	92	7	15	2540	207	2747				3027	324	3351	1.22	7.5	0.42	43430	58.2	55.5	50	県	飯田
12	92	7	15	2540	207	2747				3027	324	3351	1.22	7.5	0.41	43440	52.2	53.8	50	県	飯田
12	92	7	15	2540	207	2747				3027	324	3351	1.22	7.5	0.42	43440	44.0	46.5	50	県	飯田
12	92	7	15	2540	207	2747				3027	324	3351	1.22	7.5	0.41	43440	48.3	44.7	50	県	飯田
12	128	5	2	2746	368	3114				3308	491	3799	1.22	11.8	0.44	43440	26.4	22.5	50	県	飯田
12	155	292	75	12755	302	13057				16090	1276	17366	1.33	2.3	1.47	43450	20.5	22.5	40	県	上田
12	120	194	56	9431	285	9716				11850	878	12728	1.31	2.9	0.98	43460	19.9	16.7	40	県	上田
12	90	169	74	10586	375	10961				13354	1115	14469	1.32	3.4	1.05	16210	21.8	21.1	40	県	上田
12	42	100	51	13062	1036	14098				16714	2177	18891	1.34	7.3	0.53	43550	25.5	24.0	60	県	上田
12	15	36	45	11538	1068	12606				14758	2008	16766	1.33	8.5	1.05	43560	20.6	20.8	60	県	上田
12	15	36	45	11538	1068	12606				14758	2008	16766	1.33	8.5	1.05	43570	22.9	13.4	60	県	上田
12	51	25	79	8644	727	9371				10907	1275	12182	1.3	7.8	1.67	43500	33.1	32.8	40	県	上田
12	51	25	79	8644	727	9371				10907	1275	12182	1.3	7.8	1.67	43510	41.3	39.4	40	県	上田
12	48	24	89	10594	928	11522				13380	1599	14979	1.3	8.1	1.90	43520	36.4	36.5	40	県	上田
12				7076	911	7987				8571	1253	9824	1.23	11.4	1.19	43530	42.4	42.6	40	県	上田
24	0	0	52	5876	752	6628	0	0	56	7088	1029	8117	1.22	11.3	1.14	43540	53.6	51.3	40	県	上田
12	183	68	43	2059	52	2111				2433	142	2575	1.22	2.5	0.35	43580	15.7	14.6	40	県	長野
12	14	76	43	9629	516	10145				12184	1207	13391	1.32	5.1	1.29	43590	13.0	22.4	40	県	長野
12	14	76	43	9629	516	10145				12107	574	12681	1.25	5.1	1.35	43600	38.6	20.6	40	県	須坂
12	7	5	35	9946	674	10620				12514	1292	13806	1.3	6.3	1.21	43610	13.6	26.4	50	県	須坂
12	108	21	15	4387	426	4813				5370	646	6016	1.25	8.9	0.57	43620	25.1	33.7	50	県	須坂
0				1214	309	1523				1476	367	1843	1.21	20.3	0.28	43630	33.1	32.7	40	県	須坂
12	19	2	6	1408	24	1432				1661	86	1747	1.22	1.7	0.20	43640	33.2	32.8	40	県	須坂
0				1683	100	1783				1987	170	2157	1.21	5.6	0.21	43650	43.3	42.9	40	県	須坂
0				1162	296	1458				1412	352	1764	1.21	20.3	0.25	43660	32.0	32.5	40	県	須坂
12	52	3	4	887	31	918				1049	71	1120	1.22	3.4	0.12	43670	31.9	32.3	40	県	須坂
0				1676	194	1870				2006	275	2281	1.22	10.4	1.01	43680	32.2	34.8	40	県	北信
12	440	949	121	10860	327	11187				13688	1079	14767	1.32	2.9	1.20	43690	13.9	13.7	40	県	松本
12	440	949	121	10860	327	11187				13688	1079	14767	1.32	2.9	1.20	43700	26.9	32.0	40	県	松本
12	440	949	121	10860	327	11187				13688	1079	14767	1.32	2.9	1.20	43710	31.7	25.2	40	県	松本
0				1810	73	1883				2143	154	2297	1.22	3.9	0.27	43720	37.5	38.5	40	県	松本
12	0	2	28	922	79	1001				1117	104	1221	1.22	7.9	0.18	43730	30.5	30.5	40	県	松本
0				187	13	200				195	13	208	1.04	6.5	0.03	43740	25.4	24.5	40	県	上田
0				44	4	48				57	8	65	1.35	9.1	0.01	43750	36.6	36.7	40	県	上田
0				44	4	48				57	8	65	1.35	9.1	0.01	43760	36.6	36.7	40	県	上田
12	11	39	31	3424	895	4319				4301	1098	5399	1.25	20.7	0.51	43770	42.6	39.8	40	県	佐久
12	11	39	31	3424	895	4319				4301	1098	5399	1.25	20.7	0.51	43780	39.5	40.5	40	県	佐久

道路種別 主要地方道 (平日交通量等)

交通本調査区間番号	路線名		起点側接続路線等	終点側接続路線等	道路状況 区間調査番号	区間延長 (km)	区間延長(%)		車線数	代表沿道状況	交通本調査区間番号	交通量観測地点地名	
	路線番号	路線名					改良済み区間率 (%)	5.5m以上区間改良率 (%)				市区丁目 郡町村	市 区 丁目 郡 町 字 村
20400680030	68	梓山海ノ口線	川上村・南牧村境	一般国道141号 計または平均	42990	5.9 21.5	100.0	35.6	2	山	42420 3	南佐久郡川上村大深山633-1	
20400700010	70	長野信州新線	長野上田線	清野篠ノ井停車場線	43000	0.2	78.6	78.6	2	街	42430		
20400700020	70	長野信州新線	清野篠ノ井停車場線	長野市道	43000	1.2	78.6	78.6	2	街	42440	長野市篠ノ井二ツ柳597	
20400700040	70	長野信州新線	長野市道	川口田野口篠ノ井線	43010	1.9	79.8	79.8	2	山	42460	長野市信更町田野口1140	
20400700050	70	長野信州新線	川口田野口篠ノ井線	川口田野口篠ノ井線	43010	2.1	79.8	79.8	2	山	42460	長野市信更町田野口1140	
20400700060	70	長野信州新線	川口田野口篠ノ井線	一般国道19号	43010	5.4	79.8	79.8	2	山	42460	長野市信更町田野口1140	
20400700080	70	長野信州新線	長野市道	川口田野口篠ノ井線	43020	2.6	100.0	100.0	2	平	42470		
20400700090	70	長野信州新線	川口田野口篠ノ井線	川口田野口篠ノ井線	43030	0.4	100.0	100.0	2	山	42480	長野市篠ノ井塩崎4364	
20400700100	70	長野信州新線	川口田野口篠ノ井線	長野市道 計または平均	43030	0.7 14.5	100.0	100.0	2	山	42480 8	長野市篠ノ井塩崎4364	
20400740010	74	阿南東栄線	一般国道151号	阿南東栄線	43040	0.1	100.0	100.0	2	山	42490		
20301510240	74	阿南東栄線	一般国道151号	阿南町道	43043	0.3	0.0	0.0	2	山	21090		
20604470005	74	阿南東栄線	阿南町道	大平山松葉線	43044	0.4	100.0	100.0	2	山	64810	下伊那郡売木村2650-98	
20301510290	74	阿南東栄線	一般国道151号 計または平均	一般国道151号	43045	0.1 0.9	100.0	100.0	2	山	42495 4		
20400750010	75	駒ヶ根駒ヶ岳公園線	一般国道153号	一般国道153号	43050	0.2	100.0	100.0	2	商	42500	駒ヶ根市上穂栄町4-3(広小路仲町交差点)	
20400750030	75	駒ヶ根駒ヶ岳公園線	一般国道153号	中央自動車道西宮線	43060	2.1	100.0	100.0	2	街	42510	駒ヶ根市赤穂950	
20400750040	75	駒ヶ根駒ヶ岳公園線	中央自動車道西宮線	駒ヶ根市・宮田村境	43060	2.6	100.0	100.0	2	街	42520	駒ヶ根市赤穂497-1302	
20400750050	75	駒ヶ根駒ヶ岳公園線	駒ヶ根市・宮田村境	宮田村・駒ヶ根市境	43070	4.2	16.7	14.3	1	山	42530		
20400750060	75	駒ヶ根駒ヶ岳公園線	宮田村・駒ヶ根市境	駒ヶ根市・宮田村境	43080	1.7	0.0	0.0	1	山	42530		
20400750070	75	駒ヶ根駒ヶ岳公園線	駒ヶ根市・宮田村境	駒ヶ根市・宮田村境	43090	4.4	0.0	0.0	1	山	42530 6		
20400760010	76	長野戸隠線	一般国道406号	飯綱高原芋井線	43100	4.9	34.4	32.0	1	街	42540		
20400760020	76	長野戸隠線	飯綱高原芋井線	入山小市線	43100	5.4	34.4	32.0	1	街	42540		
20400760030	76	長野戸隠線	入山小市線	栃原北郷信濃線	43100	2.5	34.4	32.0	1	街	42540		
20400760040	76	長野戸隠線	栃原北郷信濃線	戸隠篠ノ井線	43110	2.2	96.2	94.2	2	街	42540		
20400760050	76	長野戸隠線	戸隠篠ノ井線	戸隠高原浅川線	43110	2.6	96.2	94.2	2	街	42550	長野市戸隠2280	
20400760060	76	長野戸隠線	戸隠高原浅川線	信濃信州新線	43110	0.4	96.2	94.2	2	街	42550 6	長野市戸隠2280	
20400770010	77	長野上田線	一般国道117号	関崎川中島停車場線	43120	1.0	100.0	100.0	2	商	42560	長野市稲里町中氷鉦1丁目1-9(中氷鉦交差点)	
20400770020	77	長野上田線	関崎川中島停車場線	一般国道19号	43120	1.1	100.0	100.0	2	商	42560	長野市稲里町中氷鉦1丁目1-9(中氷鉦交差点)	
20400770030	77	長野上田線	一般国道19号	川合川中島線	43120	1.9	100.0	100.0	2	商	42570	長野市川中島町原764-4(茶臼山公園入口交差点)	
20400770040	77	長野上田線	川合川中島線	戸隠篠ノ井線	43120	0.9	100.0	100.0	2	商	42570	長野市川中島町原764-4(茶臼山公園入口交差点)	
20400770050	77	長野上田線	戸隠篠ノ井線	松代篠ノ井線	43120	0.7	100.0	100.0	2	商	42580	長野市篠ノ井会5-12(篠ノ井駅入口交差点)	
20400770060	77	長野上田線	松代篠ノ井線	長野信州新線	43120	1.0	100.0	100.0	2	商	42590	長野市篠ノ井御幣川597-1(御幣川交差点)	
20400770070	77	長野上田線	長野信州新線	長野市道	43120	0.6	100.0	100.0	2	商	42590	長野市篠ノ井御幣川597-1(御幣川交差点)	
20400770090	77	長野上田線	長野市道	長野市・千曲市境	43130	0.2	100.0	100.0	2	平	42610	長野市篠ノ井塩崎130-1	
20400770100	77	長野上田線	長野市・千曲市境	一般国道403号	43140	0.7	100.0	71.4	2	商	42620	千曲市大字稲荷山505-1	
20400770150	77	長野上田線	一般国道403号	姨捨停車場線	43160	2.3	93.2	93.2	2	平	42623	千曲市大字八幡3804	
20400770160	77	長野上田線	姨捨停車場線	一般国道18号	43160	0.6	93.2	93.2	2	平	42624	千曲市大字八幡3804	

12・24時間 観測の別	12時間自動車類交通量						24時間自動車類交通量						昼 夜 率	昼大 間型 12車 時混 入率	混 雑 度	旅単 行位 速区 度調 査番 号	昼間12時間 平均旅行速度 (時間帯別交通量加重)		指 定 最 高 速 度 (km/h)	管 理 区 分	調 査 実 施 区 分
	上下合計						上下合計										上 り	下 り			
	歩 行 者 類 (人)	自 転 車 類 (台)	動 力 付 二 輪 車 類 (台)	自動車類			歩 行 者 類 (人)	自 転 車 類 (台)	動 力 付 二 輪 車 類 (台)	自動車類											
				小 型 車 (台)	大 型 車 (台)	合 計 (台)				小 型 車 (台)	大 型 車 (台)	合 計 (台)									
12	11	39	31	3424	895	4319				4301	1098	5399	1.25	20.7	0.82	43780	29.4	31.7	40	県	佐久
0				4648	271	4919				5720	527	6247	1.27	5.5	0.51	43790	9.0	12.1	40	県	長野
12	87	239	47	10915	176	11091				13708	932	14640	1.32	1.6	1.34	43800	22.2	24.6	40	県	長野
12	0	0	17	2211	63	2274				2617	157	2774	1.22	2.8	0.31	43820	45.7	43.5	50	県	長野
12	0	0	17	2211	63	2274				2617	157	2774	1.22	2.8	0.31	43830	38.1	38.9	50	県	長野
12	0	0	17	2211	63	2274				2617	157	2774	1.22	2.8	0.31	43840	38.7	42.0	50	県	長野
12	1	4	13	2539	214	2753				3032	327	3359	1.22	7.8	0.50	43850	40.3	40.3	40	県	長野
12	1	4	13	2539	214	2753				3032	327	3359	1.22	7.8	0.50	43860	34.0	35.9	40	県	長野
12										3032	327	3359	1.22	7.8	0.50	43870	47.6	50.1	40	県	長野
0				239	37	276				266	40	306	1.11	13.4	0.05	43880	27.6	39.6	60	県	飯田
0				661	142	803				798	158	956	1.19	17.7	0.16	21080	32.5	30.5	60	県	飯田
12	0	0	31	609	69	678				788	127	915	1.35	10.2	0.20	66590	22.3	31.8	60	県	飯田
12										788	127	915	1.35	10.2	0.20	43885	22.2	25.1	50	県	飯田
12	313	2	30	1533	42	1575				1815	107	1922	1.22	2.7	0.17	43890	12.9	11.1	40	県	伊那
12	38	8	14	7288	673	7961				9265	1164	10429	1.31	8.5	0.74	43900	24.9	22.8	50	県	伊那
12	32	4	36	2722	197	2919				3295	325	3620	1.24	6.7	0.32	43910	34.2	35.9	50	県	伊那
0				108	139	247				126	141	267	1.08	56.3	0.84	43910	21.4	23.1	60	県	伊那
0				108	139	247				126	141	267	1.08	56.3	0.59	43910	26.5	26.5	60	県	伊那
0				108	139	247				126	141	267	1.08	56.3	0.34	43910	23.4	23.4	60	県	伊那
0				193	35	228				209	37	246	1.08	15.2	0.13	43920	32.2	30.8	40	県	長野
0				193	35	228				209	37	246	1.08	15.2	0.13	43930	32.5	36.2	40	県	長野
0				193	35	228				209	37	246	1.08	15.2	0.13	43940	34.0	33.9	40	県	長野
0				193	35	228				209	37	246	1.08	15.2	0.03	43950	39.6	43.8	40	県	長野
12	40	17	45	1931	81	2012				2309	166	2475	1.23	4.0	0.26	43960	36.8	38.0	40	県	長野
12	40	17	45	1931	81	2012				2309	166	2475	1.23	4.0	0.26	43970	34.8	34.7	40	県	長野
24	128	461	148	13419	561	13980	197	590	196	17981	752	18733	1.34	4.0	1.11	43980	20.0	17.6	50	県	長野
24	128	461	148	13419	561	13980	197	590	196	17981	752	18733	1.34	4.0	1.11	43990	33.5	20.4	50	県	長野
12	88	288	87	12864	970	13834				16495	2181	18676	1.35	7.0	1.23	44000	20.0	22.1	50	県	長野
12	88	288	87	12864	970	13834				16495	2181	18676	1.35	7.0	1.23	44010	25.0	23.0	50	県	長野
12	77	236	89	12864	1191	14055				16549	2285	18834	1.34	8.5	1.16	44020	15.5	18.9	50	県	長野
12	14	167	54	10457	1062	11519				13410	1910	15320	1.33	9.2	1.09	44030	17.2	21.8	50	県	長野
12	14	167	54	10457	1062	11519				13410	1910	15320	1.33	9.2	1.09	44040	24.0	18.5	50	県	長野
12				7584	330	7914				9495	793	10288	1.3	4.2	1.05	44060	21.3	19.9	40	県	長野
12	21	22	37	3633	97	3730				4359	266	4625	1.24	2.6	0.44	44070	28.6	19.0	40	県	千曲
12	35	28	46	5143	40	5183				6273	309	6582	1.27	0.8	0.73	44073	30.7	35.2	50	県	千曲
12	36	36	61	5200	48	5248				6348	317	6665	1.27	0.9	0.92	44073	26.5	26.9	50	県	千曲

道路種別 主要地方道 (平日交通量等)

交通基 本調 査区 間 番 号	路 線 名		起点側接続路線等	終点側接続路線等	道 単 路 位 区 況 調 査 号	区 間 延 長 (km)	区間延長(%)		車 線 数	代 表 沿 道 状 況	交 通 量 区 間 調 査 番 号	交通量観測地点地名	
	路 線 番 号	路 線 名					改 良 済 み 区 間 率 (%)	s.s. m 以 上 区 間 良 率 (%)				市 区 丁 目 郡 町 字 村	(下線は実際に観測した地点) (末尾に※は個別調査結果を活用した推定値)
20400770170	77	長野上田線	一般国道18号	内川崎捨停車場線	43160	2.1	93.2	93.2	2	平	42625	千曲市大字須坂89	
20400770180	77	長野上田線	内川崎捨停車場線	内川崎捨停車場線	43160	0.3	93.2	93.2	2	平	42626	千曲市大字須坂89	
20400770190	77	長野上田線	内川崎捨停車場線	大町麻績インター千曲線	43160	2.1	93.2	93.2	2	平	42627	千曲市大字若宮2-イ (佐良志奈神社前交差点)	
20400770210	77	長野上田線	大町麻績インター千曲線	新田坂城停車場線	43170	1.0	100.0	100.0	2	平	42650	千曲市大字上山田361	
20400770220	77	長野上田線	新田坂城停車場線	千曲市・坂城町境	43180	1.0	100.0	100.0	2	平	42660	千曲市大字上山田361	
20400770230	77	長野上田線	千曲市・坂城町境	坂城町道	43190	0.6	100.0	100.0	2	平	42660	千曲市大字上山田361	
20400770240	77	長野上田線	坂城町道	上室賀坂城停車場線	43200	0.6	97.6	87.8	2	平	42670	埴科郡坂城町大字上五明640-1	
20400770250	77	長野上田線	上室賀坂城停車場線	坂城町・上田市境	43200	3.5	97.6	87.8	2	平	42675	埴科郡坂城町大字上五明640-1	
20400770260	77	長野上田線	坂城町・上田市境	一般国道18号	43210	0.6	100.0	100.0	2	D	42680	上田市下之条1015	
20400770280	77	長野上田線	一般国道143号	上田丸子線	43210	2.0	100.0	100.0	2	D	42680	上田市下之条1015	
20400770300	77	長野上田線	上田丸子線	上田丸子線	43220	0.9	100.0	100.0	2	商	42700		
20400770310	77	長野上田線	上田丸子線	一般国道141号	43220	1.4	100.0	100.0	2	商	42710	上田市諏訪形1098	
20400770120	77	長野上田線	長野上田線	一般国道18号	43150	0.3	100.0	100.0	2	平	42621	長野市篠ノ井塩崎8413	
20400770130	77	長野上田線	一般国道18号	長野市道	43150	4.0	100.0	100.0	2	平	42621	長野市篠ノ井塩崎8413	
				計または平均		31.4					25		
20400780010	78	佐久小諸線	一般国道142号	上原猿久保線	43250	1.7	100.0	55.6	2	平	42730	佐久市伴野1965 (佐久橋南)	
20400780020	78	佐久小諸線	上原猿久保線	上原猿久保線	43250	0.9	100.0	55.6	2	平	42730	佐久市伴野1965 (佐久橋南)	
20400780025	78	佐久小諸線	塩名田佐久線	塩名田佐久線	43250	0.4	100.0	55.6	2	平	42740	佐久市塩名田	
20400780030	78	佐久小諸線	塩名田佐久線	佐久市道	43250	1.0	100.0	55.6	2	平	42740	佐久市塩名田	
20400780040	78	佐久小諸線	佐久市道	佐久市・小諸市境	43250	0.5	100.0	55.6	2	平	42740	佐久市塩名田	
20400780050	78	佐久小諸線	佐久市・小諸市境	下仁田浅科線	43260	0.3	100.0	100.0	2	平	42740	佐久市塩名田	
20400780060	78	佐久小諸線	下仁田浅科線	耳取三岡停車場線	43260	2.0	100.0	100.0	2	平	42750		
20400780070	78	佐久小諸線	耳取三岡停車場線	一般国道141号	43260	3.1	100.0	100.0	2	平	42750		
				計または平均		9.9					8		
20400790010	79	小諸上田線	一般国道141号	一般国道18号	43270	0.4	100.0	91.5	2	平	42760	小諸市滝原1693-1	
20400790020	79	小諸上田線	一般国道18号	上信越自動車道	43270	1.4	100.0	91.5	2	平	42760	小諸市滝原1693-1	
20400790030	79	小諸上田線	上信越自動車道	小諸軽井沢線	43270	1.0	100.0	91.5	2	平	42760	小諸市滝原1693-1	
20400790040	79	小諸上田線	小諸軽井沢線	小諸市・東御市境	43270	1.9	100.0	91.5	2	平	42760	小諸市滝原1693-1	
20400790050	79	小諸上田線	小諸市・東御市境	東御幡恋線	43280	1.5	100.0	100.0	2	平	42770		
20400790060	79	小諸上田線	東御幡恋線	真田東部線	43280	1.2	100.0	100.0	2	平	42780	東御市鞍掛385-1 (鞍掛交差点)	
20400790070	79	小諸上田線	真田東部線	丸子東部インター線	43280	0.7	100.0	100.0	2	平	42790	東御市鞍掛385-1 (鞍掛交差点)	
20400790080	79	小諸上田線	丸子東部インター線	大屋停車場田沢線	43290	3.3	100.0	100.0	2	平	42800	東御市和7388-1	
20400790090	79	小諸上田線	大屋停車場田沢線	東御市・上田市境	43300	1.0	90.0	90.0	2	平	42810	東御市和	
20400790100	79	小諸上田線	東御市・上田市境	下原大屋停車場線	43310	1.1	83.6	83.6	2	街	42820	上田市芳田1578-1 (豊里郵便局前交差点)	
20400790110	79	小諸上田線	下原大屋停車場線	一般国道18号	43310	2.7	83.6	83.6	2	街	42825	上田市芳田1578-1 (豊里郵便局前交差点)	
20400790120	79	小諸上田線	一般国道18号	一般国道18号	43310	0.9	83.6	83.6	2	街	42830	上田市古里1622-2	
20400790124	79	小諸上田線	一般国道18号	上田市道	43310	0.8	83.6	83.6	2	街	42830	上田市古里1622-2	
20400790150	79	小諸上田線	上田市道	一般国道141号	43310	0.0	83.6	83.6	2	街	42830	上田市古里1622-2	
20400790170	79	小諸上田線	一般国道141号	上田市道	43310	0.0	83.6	83.6	2	街	42830	上田市古里1622-2	
20400790130	79	小諸上田線	上田市道	一般国道141号	43310	0.6	83.6	83.6	2	街	42830	上田市古里1622-2	
				計または平均		18.5					16		

12・24時間 観測の別	12時間自動車類交通量						24時間自動車類交通量						昼 夜 率	昼 大 間 型 12車 時 間 混 入 率	混 雑 度	旅 単 行 位 速 度 区 間 調 査 号	昼間12時間 平均旅行速度 (時間帯別交通量加重)		指 定 最 高 速 度 (km/h)	管 理 区 分	調 査 実 施 区 分
	上下合計						上下合計										上 り	下 り			
	歩 行 者 類 (人)	自 転 車 類 (台)	動 力 付 二 輪 車 類 (台)	自動車類			歩 行 者 類 (人)	自 転 車 類 (台)	動 力 付 二 輪 車 類 (台)	自動車類											
				小 型 車 (台)	大 型 車 (台)	合 計 (台)				小 型 車 (台)	大 型 車 (台)	合 計 (台)									
12	1	20	58	5889	125	6014				7251	447	7698	1.28	2.1	0.72	44075	41.1	44.6	50	県	千曲
12	2	13	59	6655	120	6775				8243	497	8740	1.29	1.8	0.75	44075	33.1	26.6	50	県	千曲
12	91	262	91	7706	66	7772				9586	518	10104	1.3	0.8	1.05	44075	37.6	31.4	50	県	千曲
12	5	20	22	8936	170	9106				11135	703	11838	1.3	1.9	0.74	44100	30.1	30.8	50	県	千曲
12	8	20	14	7858	156	8014				9793	625	10418	1.3	1.9	0.85	44110	45.2	40.2	50	県	千曲
12	8	20	14	7858	156	8014				9793	625	10418	1.3	1.9	0.97	44110	43.4	32.5	50	県	千曲
12	51	57	20	8758	411	9169				10981	939	11920	1.3	4.5	1.02	44120	30.3	20.4	40	県	千曲
12	36	45	23	8182	268	8450				10223	762	10985	1.3	3.2	0.76	44125	36.0	40.8	40	県	千曲
12	16	29	31	4232	86	4318				5144	297	5441	1.26	2.0	0.52	44130	35.7	40.9	40	県	上田
12	16	29	31	4232	86	4318				5144	297	5441	1.26	2.0	0.52	44150	31.3	28.3	40	県	上田
0				8951	491	9442				11293	1076	12369	1.31	5.2	1.43	44160	18.2	19.6	40	県	上田
12	213	698	119	12207	313	12520				15323	1078	16401	1.31	2.5	1.61	44170	13.7	13.5	40	県	上田
12	17	9	42	4976	62	5038				5964	283	6247	1.24	1.2	0.69	44080	13.2	20.6	50	県	長野
12	17	9	42	4976	62	5038				5964	283	6247	1.24	1.2	0.69	44090	43.4	37.9	50	県	長野
12	9	47	20	2276	41	2317				2710	140	2850	1.23	1.8	0.32	44190	26.2	29.4	50	県	佐久
12	9	47	20	2276	41	2317				2710	140	2850	1.23	1.8	0.32	44200	28.5	34.0	50	県	佐久
24				3010	280	3290				3610	300	3910	1.19	8.5	0.52	44210	26.7	33.3	50	県	佐久
24				3010	280	3290				3610	300	3910	1.19	8.5	0.52	44210	37.1	40.5	50	県	佐久
24				3010	280	3290				3610	300	3910	1.19	8.5	0.52	44220	34.0	42.3	50	県	佐久
24				3010	280	3290				3610	300	3910	1.19	8.5	0.52	44220	28.2	19.7	40	県	佐久
0				6891	749	7640				8736	1196	9932	1.3	9.8	1.09	44230	32.3	39.0	40	県	佐久
0				6891	749	7640				8736	1196	9932	1.3	9.8	1.09	44240	37.8	32.6	40	県	佐久
24	4	14	122	11681	2175	13856	11	15	146	14434	3253	17687	1.28	15.7	1.49	44250	21.8	16.0	50	県	佐久
24	4	14	122	11681	2175	13856	11	15	146	14434	3253	17687	1.28	15.7	1.49	44260	32.3	34.0	50	県	佐久
24	4	14	122	11681	2175	13856	11	15	146	14434	3253	17687	1.28	15.7	1.49	44270	39.3	21.3	50	県	佐久
24	4	14	122	11681	2175	13856	11	15	146	14434	3253	17687	1.28	15.7	1.49	44280	31.2	41.0	50	県	佐久
0				9800	2511	12311				12278	3480	15758	1.28	20.4	1.30	44290	40.1	39.7	50	県	上田
12	22	2	66	11248	1487	12735				14514	2424	16938	1.33	11.7	1.07	44300	34.5	28.2	50	県	上田
12	17	1	66	10875	1488	12363				14045	2398	16443	1.33	12.0	1.06	44310	24.2	17.0	50	県	上田
12	11	14	65	11662	1518	13180				15130	2531	17661	1.34	11.5	1.17	44320	31.1	38.0	50	県	上田
24				3604	87	3691				4276	88	4364	1.18	2.4	0.46	44330	21.5	26.2	50	県	上田
12	28	29	35	4018	39	4057				4837	234	5071	1.25	1.0	0.47	44330	26.2	27.0	40	県	上田
12	60	39	43	7817	137	7954				9738	602	10340	1.3	1.7	0.81	44340	30.7	28.6	40	県	上田
24	80	62	57	7771	103	7874	92	87	72	9228	117	9345	1.19	1.3	0.87	44350	27.9	22.9	40	県	上田
24	80	62	57	7771	103	7874	92	87	72	9228	117	9345	1.19	1.3	0.87	44360	12.9	18.0	40	県	上田
24	80	62	57	7771	103	7874	92	87	72	9228	117	9345	1.19	1.3	0.87	44360	12.9	18.0	40	県	上田
24	80	62	57	7771	103	7874	92	87	72	9228	117	9345	1.19	1.3	0.87	44360	8.9	19.9	40	県	上田
24	80	62	57	7771	103	7874	92	87	72	9228	117	9345	1.19	1.3	0.87	44360	16.2	12.3	40	県	上田

道路種別 主要地方道 (平日交通量等)

交通基 本調 査区 間 番 号	路線名		起点側接続路線等	終点側接続路線等	道 単 路 位 状 況 調 査 号	区 間 延 長 (km)	区間延長(%)		車 線 数	代 表 沿 道 状 況	交 通 量 調 査 番 号	交通観測地点地名	
	路 線 番 号	路 線 名					改 良 済 み 区 間 率 (%)	5.5 m 以 上 区 間 良 率 (%)				市 区 丁 目 郡 町 字 村	(下線は実際に観測した地点) (末尾に※は個別調査結果を活用した推定値)
2040080010	80	小諸軽井沢線	小諸上田線	菱野筒井線	43320	2.5	100.0	100.0	2	平	42840	小諸市甲4575-1	
2040080020	80	小諸軽井沢線	菱野筒井線	小諸市道	43320	2.0	100.0	100.0	2	平	42840	小諸市甲4575-1	
2040080030	80	小諸軽井沢線	小諸市道	小諸市・御代田町境	43320	3.1	100.0	100.0	2	平	42840	小諸市甲4575-1	
2040080040	80	小諸軽井沢線	小諸市・御代田町境	御代田町・軽井沢町境	43330	4.1	100.0	100.0	2	平	42850	北佐久郡御代田町塩野3402-1	
2040080050	80	小諸軽井沢線	御代田町・軽井沢町境	一般国道18号	43340	1.7	100.0	82.4	2	平	42860		
				計または平均		13.4					5		
20400810010	81	丸子東部インター線	一般国道152号	芦田大屋停車場線	43350	3.9	100.0	100.0	2	平	42870	東御市羽毛山	
20400810020	81	丸子東部インター線	芦田大屋停車場線	上田市・東御市境	43350	1.5	100.0	100.0	2	平	42870	東御市羽毛山	
20400810030	81	丸子東部インター線	上田市・東御市境	羽毛山大日向線	43360	0.3	100.0	100.0	2	街	42870	東御市羽毛山	
20400810040	81	丸子東部インター線	羽毛山大日向線	丸子北御牧東部線	43360	0.9	100.0	100.0	2	街	42870	東御市羽毛山	
20400810050	81	丸子東部インター線	丸子北御牧東部線	東部望月線	43360	0.6	100.0	100.0	2	街	42870	東御市羽毛山	
20400810060	81	丸子東部インター線	東部望月線	一般国道18号	43360	0.1	100.0	100.0	2	街	42870	東御市羽毛山	
20400810070	81	丸子東部インター線	一般国道18号	小諸上田線	43370	1.5	100.0	100.0	2	平	42880	東御市常田505-1	
20400810080	81	丸子東部インター線	小諸上田線	丸子東部インター線	43380	0.2	100.0	100.0	2	平	42880	東御市常田505-1	
20400810090	81	丸子東部インター線	丸子東部インター線	真田東部線	43390	0.3	100.0	100.0	3	平	42880	東御市常田505-1	
20400810110	81	丸子東部インター線	丸子東部インター線	上信越自動車道	43400	0.2	100.0	100.0	2	平	42880	東御市常田505-1	
				計または平均		9.5					10		
20400820010	82	別所丸子線	鹿教湯別所上田線	鹿教湯別所上田線	43410	0.7	84.8	84.8	2	平	42890		
20400820020	82	別所丸子線	鹿教湯別所上田線	鹿教湯別所上田線	43410	0.2	84.8	84.8	2	平	42890		
20400820024	82	別所丸子線	鹿教湯別所上田線		43410	3.5	84.8	84.8	2	平	42900	上田市前山751-2	
20400820027	82	別所丸子線			43410	1.1	84.8	84.8	2	平	42900	上田市前山751-2	
20400820030	82	別所丸子線		上田丸子線	43410	1.1	84.8	84.8	2	平	42900	上田市前山751-2	
20400820050	82	別所丸子線	上田丸子線	南原長瀬線	43420	3.9	76.9	76.9	2	平	42910	上田市生田上原4280-2 (南原工業団地交差点)	
20400820060	82	別所丸子線	南原長瀬線	一般国道152号	43430	2.0	100.0	100.0	2	平	42920	上田市御岳堂1227-1 (北原南交差点)	
				計または平均		12.5					7		
20400830010	83	下条米川飯田線	一般国道151号	下條村・阿南町境	43440	2.4	20.8	16.7	2	山	42930	下伊那郡阿南町富草503	
20400830020	83	下条米川飯田線	下條村・阿南町境	粟野門島停車場線	43450	1.6	57.9	57.9	2	山	42930	下伊那郡阿南町富草503	
20400830030	83	下条米川飯田線	粟野門島停車場線	阿南町・泰阜村境	43450	0.3	57.9	57.9	2	山	42940		
20400830040	83	下条米川飯田線	阿南町・泰阜村境	粟野門島停車場線	43460	0.1	31.6	28.9	1	山	42940		
20400830050	83	下条米川飯田線	粟野門島停車場線	飯田富山佐久間線	43460	3.7	31.6	28.9	1	山	42940		
20400830070	83	下条米川飯田線	飯田富山佐久間線	泰阜村・飯田市境	43470	5.2	80.8	71.2	2	山	42950	飯田市千代2398	
20400830080	83	下条米川飯田線	泰阜村・飯田市境	米川飯田線	43480	4.0	65.0	15.0	2	山	42950	飯田市千代2398	
20400830090	83	下条米川飯田線	米川飯田線	米川駄科停車場線	43490	0.4	84.5	70.2	2	山	42960	飯田市上久堅5428	
20400830100	83	下条米川飯田線	米川駄科停車場線		43490	6.3	84.5	70.2	2	山	42960	飯田市上久堅5428	
20302560140	83	下条米川飯田線		飯田市道	43490	0.2	84.5	70.2	2	山	26080		
20400830115	83	下条米川飯田線	飯田市道	一般国道256号	43490	0.2	84.5	70.2	2	山	42965		
20400830120	83	下条米川飯田線	一般国道256号	飯田市・喬木村境	43490	1.3	84.5	70.2	2	山	42965		
20400830130	83	下条米川飯田線	飯田市・喬木村境	喬木村・飯田市境	43500	2.2	68.2	40.9	1	山	42965		
20400830140	83	下条米川飯田線	喬木村・飯田市境	下久堅知久平線	43520	2.9	96.7	90.0	2	山	42970	下伊那郡喬木村富田12641-1	
20400830150	83	下条米川飯田線	下久堅知久平線	飯田市・喬木村境	43520	0.1	96.7	90.0	2	山	42980		
20400830160	83	下条米川飯田線	飯田市・喬木村境	伊那生田飯田線	43530	0.1	100.0	0.0	1	山	42980		

12・24時間 観測の別	12時間自動車類交通量						24時間自動車類交通量						昼 夜 率	昼 大 間 型 12車 時混 入率	混 雑 度	旅 単 行 位 速 区 間 調 査 号	昼間12時間 平均旅行速度 (時間帯別交通量加算)		指 定 最 高 速 度 (km/h)	管 理 区 分	調 査 実 施 区 分
	上下合計						上下合計										上 り	下 り			
	歩 行 者 類 (人)	自 転 車 類 (台)	動 力 付 二 輪 車 類 (台)	自動車類			歩 行 者 類 (人)	自 転 車 類 (台)	動 力 付 二 輪 車 類 (台)	自動車類											
				小 型 車 (台)	大 型 車 (台)	合 計 (台)				小 型 車 (台)	大 型 車 (台)	合 計 (台)									
12	0	0	27	9529	1387	10916				12295	2114	14409	1.32	12.7	1.20	44370	32.8	42.9	50	県	佐久
12	0	0	27	9529	1387	10916				12295	2114	14409	1.32	12.7	1.20	44380	48.6	42.9	50	県	佐久
12	0	0	27	9529	1387	10916				12295	2114	14409	1.32	12.7	1.20	44390	47.7	48.1	50	県	佐久
12	3	1	17	6751	1019	7770				8627	1474	10101	1.3	13.1	0.91	44390	44.9	44.2	50	県	佐久
0				5405	1669	7074				7117	2079	9196	1.3	23.6	0.93	44390	39.8	19.8	50	県	佐久
24				8691	1457	10148				10681	2193	12874	1.27	14.4	1.17	44400	34.7	36.5	50	県	上田
24				8691	1457	10148				10681	2193	12874	1.27	14.4	1.17	44410	35.6	42.9	50	県	上田
24				8691	1457	10148				10681	2193	12874	1.27	14.4	1.29	44410	51.7	41.8	50	県	上田
24				8691	1457	10148				10681	2193	12874	1.27	14.4	1.29	44420	30.1	22.7	50	県	上田
24				8691	1457	10148				10681	2193	12874	1.27	14.4	1.29	44430	21.6	12.7	50	県	上田
24				8691	1457	10148				10681	2193	12874	1.27	14.4	1.29	44440	12.2	8.3	50	県	上田
12	230	84	58	8589	620	9209				10816	1156	11972	1.3	6.7	0.87	44450	27.8	28.6	50	県	上田
12	230	84	58	8589	620	9209				10816	1156	11972	1.3	6.7	1.05	44460	11.0	17.3	50	県	上田
12	230	84	58	8589	620	9209				10816	1156	11972	1.3	6.7	0.33	44470	25.9	22.6	50	県	上田
12	230	84	58	8589	620	9209				10816	1156	11972	1.3	6.7	0.71	44480	23.1	30.8	50	県	上田
0				2409	230	2639				2904	342	3246	1.23	8.7	0.43	44490	17.4	14.9	40	県	上田
0				2409	230	2639				2904	342	3246	1.23	8.7	0.43	44500	25.1	20.3	40	県	上田
12	25	13	41	2979	257	3236				3593	387	3980	1.23	7.9	0.53	44510	35.9	36.0	40	県	上田
12	25	13	41	2979	257	3236				3593	387	3980	1.23	7.9	0.53	44510	53.2	52.6	40	県	上田
12	25	13	41	2979	257	3236				3593	387	3980	1.23	7.9	0.53	44510	40.3	26.3	40	県	上田
12	0	37	27	5054	340	5394				6274	630	6904	1.28	6.3	0.72	44520	30.7	33.3	40	県	上田
12	6	17	53	7042	1081	8123				9095	1627	10722	1.32	13.3	0.86	44530	27.0	26.5	50	県	上田
12	0	0	0	94	14	108				102	15	117	1.08	13.0	0.02	44540	25.8	25.8	30	県	飯田
12	0	0	0	94	14	108				102	15	117	1.08	13.0	0.02	44540	35.8	29.1	50	県	飯田
0				167	29	196				219	46	265	1.35	14.6	0.03	44540	39.2	34.6	50	県	飯田
0				167	29	196				219	46	265	1.35	14.6	0.88	44540	34.6	30.2	50	県	飯田
0				167	29	196				219	46	265	1.35	14.6	0.88	44540	34.2	30.2	50	県	飯田
12	5	1	9	309	23	332				346	29	375	1.13	6.9	0.05	44550	34.6	31.9	50	県	飯田
12	5	1	9	309	23	332				346	29	375	1.13	6.9	0.06	44550	31.3	39.3	50	県	飯田
12	7	0	2	358	13	371				409	18	427	1.15	3.5	0.08	44560	29.2	17.9	40	県	飯田
12	7	0	2	358	13	371				409	18	427	1.15	3.5	0.08	44570	30.9	31.9	40	県	飯田
0				727	77	804				864	93	957	1.19	9.6	0.03	26080	28.5	27.2	40	県	飯田
0				1015	60	1075				1223	89	1312	1.22	5.6	0.13	44570	23.5	12.7	40	県	飯田
0				1015	60	1075				1223	89	1312	1.22	5.6	0.13	44570	35.3	37.2	40	県	飯田
0				1015	60	1075				1223	89	1312	1.22	5.6	0.55	44570	34.9	36.3	30	県	飯田
12	4	0	9	2894	468	3362				3553	616	4169	1.24	13.9	0.34	44570	45.9	42.0	40	県	飯田
0				1603	92	1695				1908	160	2068	1.22	5.4	0.24	44580	37.6	15.0	40	県	飯田
0				1603	92	1695				1908	160	2068	1.22	5.4	1.20	44580	30.3	13.0	40	県	飯田

道路種別 主要地方道 (平日交通量等)

交通基 本調 査区 間番 号	路線名		起点側接続路線等	終点側接続路線等	道単 路位 状区 況調 査番 号	区 間 延 長 (km)	区間延長(%)		車 線 数	代 表 沿 道 状 況	交 単 位 区 間 調 査 番 号	交通量観測地点地名	
	路 線 番 号	路 線 名					市 区 丁 目 郡 町 字 村	(下線は実際に観測した地点) (末尾に※は個別調査結果を活用した推定値)					
												改良 済み 区間 率 (%)	s.s m 以 み 上 区 間 良 率 (%)
				計または平均		31.0					16		
20400840010	84	乗鞍岳線		一般国道158号	43540	29.9	92.0	78.6	2	山	42990	松本市安曇3923-2	
				計または平均		29.9					1		
20400850010	85	徳高明科線	一般国道147号	下木戸有明停車場線	43550	1.5	100.0	83.3	2	平	43000	安曇野市徳高北徳高1033-1(安曇橋南交差点)	
20400850020	85	徳高明科線	下木戸有明停車場線	有明大町線	43550	0.3	100.0	83.3	2	平	43000	安曇野市徳高北徳高1033-1(安曇橋南交差点)	
20400850030	85	徳高明科線	有明大町線	大町明科線	43560	0.8	100.0	100.0	2	街	43005	安曇野市徳高北徳高1033-1(安曇橋南交差点)	
20400850050	85	徳高明科線	大町明科線	一般国道19号	43570	3.2	100.0	93.8	2	平	43010		
				計または平均		5.8					4		
20400860010	86	戸隠篠ノ井線	長野戸隠線	栃原北郷信濃線	43580	4.0	65.0	65.0	2	街	43020	長野市戸隠豊田2177	
20400860020	86	戸隠篠ノ井線	栃原北郷信濃線	一般国道406号	43590	2.2	90.9	90.9	1	山	43030		
20400860040	86	戸隠篠ノ井線	一般国道406号	小川長野線	43600	13.1	3.9	0.6	1	街	43040	長野市七二会丁2325-1	
20400860050	86	戸隠篠ノ井線	小川長野線	小川長野線	43600	0.3	3.9	0.6	1	街	43040	長野市七二会丁2325-1	
20400860060	86	戸隠篠ノ井線	小川長野線	長野大町線	43600	4.7	3.9	0.6	1	街	43040	長野市七二会丁2325-1	
20400860080	86	戸隠篠ノ井線	一般国道19号	安庭篠ノ井線	43610	7.3	69.3	69.3	2	街	43050	長野市篠ノ井有旅3689	
20400860090	86	戸隠篠ノ井線	安庭篠ノ井線	長野市道篠ノ井北435号	43610	0.1	69.3	69.3	2	街	43050	長野市篠ノ井有旅3689	
20400860100	86	戸隠篠ノ井線	長野市道篠ノ井北435号	長野市道篠ノ井北435号	43610	0.1	69.3	69.3	2	街	43050	長野市篠ノ井有旅3689	
20400860110	86	戸隠篠ノ井線	長野市道篠ノ井北435号	犀口下居返線	43620	5.7	95.0	95.0	2	D	43060	長野市篠ノ井布施五明3400	
20400860120	86	戸隠篠ノ井線	犀口下居返線	長野上田線	43620	1.1	95.0	95.0	2	D	43070		
20400860130	86	戸隠篠ノ井線	長野上田線	一般国道18号	43620	1.2	95.0	95.0	2	D	43080		
				計または平均		39.8					11		
20400870010	87	伊那インター線	中央自動車道西宮線	伊那箕輪線	43640	0.9	100.0	100.0	4	平	43100	上伊那郡南箕輪村8302-2	
20400870020	87	伊那インター線	伊那箕輪線	南箕輪沢渡線	43650	1.7	100.0	100.0	2	街	43100	上伊那郡南箕輪村8302-2	
20400870030	87	伊那インター線	南箕輪沢渡線	一般国道153号	43650	0.3	100.0	100.0	2	街	43105	伊那市山寺129(水神橋西)	
				計または平均		2.9					3		
20400880010	88	伊那箕輪線	一般国道361号	伊那市道	43660	0.2	100.0	100.0	2	平	43110	上伊那郡南箕輪村神子柴8142-1	
20400880020	88	伊那箕輪線	伊那市道	伊那インター線	43670	0.9	100.0	100.0	2	平	43110	上伊那郡南箕輪村神子柴8142-1	
20400880030	88	伊那箕輪線	伊那インター線	吹上北殿線	43670	2.7	100.0	100.0	2	平	43110	上伊那郡南箕輪村神子柴8142-1	
20400880040	88	伊那箕輪線	吹上北殿線	南箕輪村・箕輪町境	43670	1.7	100.0	100.0	2	平	43110	上伊那郡南箕輪村神子柴8142-1	
20400880045	88	伊那箕輪線	南箕輪村・箕輪町境	箕輪町道	43680	4.6	100.0	100.0	2	平	43110	上伊那郡南箕輪村神子柴8142-1	
20400880050	88	伊那箕輪線	箕輪町道	与地辰野線	43680	0.6	100.0	100.0	2	平	43110	上伊那郡南箕輪村神子柴8142-1	
20400880060	88	伊那箕輪線	伊那箕輪線	一般国道153号	43685	0.4	100.0	100.0	2	平	43115		
				計または平均		11.1					7		
20400890010	89	園原インター線	中央自動車道西宮線	園原清内路線	43700	0.2	100.0	97.8	2	山	43130	下伊那郡阿智村智里499-3	
20400890020	89	園原インター線	園原清内路線	一般国道256号	43700	4.3	100.0	97.8	2	山	43130	下伊那郡阿智村智里499-3	
				計または平均		4.5					2		
20400900010	90	諏訪南インター線	中央自動車道西宮線	一般国道20号	43710	1.2	100.0	100.0	2	山	43140	諏訪郡富士見町富士見268-1	
				計または平均		1.2					1		
20400910010	91	坂城インター線	上信越自動車道	一般国道18号	43720	1.4	100.0	100.0	2	平	43150	埴科郡坂城町大字中之条753(坂城インター入口交差点)	
				計または平均		1.4					1		
20400920010	92	松井田軽井沢線	松井田軽井沢線	下仁田軽井沢線	43730	1.5	100.0	100.0	2	山	43160	北佐久郡軽井沢町登地1399-1	
				計または平均		1.5					1		

12・24時間 観測の別	12時間自動車類交通量						24時間自動車類交通量						昼 夜 率	昼 大 間 型 12 車 時 間 混 入 率	混 雑 度	旅 単 行 位 速 区 間 調 査 番 号	昼間12時間 平均旅行速度 (時間帯別交通量加重)		指 定 最 高 速 度 (km/h)	管 理 区 分	調 査 実 施 区 分
	上下合計						上下合計										上 り (km/h)	下 り (km/h)			
	歩 行 者 類 (人)	自 転 車 類 (台)	動 力 付 二 輪 車 類 (台)	自動車類		合 計 (台)	歩 行 者 類 (人)	自 転 車 類 (台)	動 力 付 二 輪 車 類 (台)	自動車類		合 計 (台)									
				小 型 車 (台)	大 型 車 (台)					小 型 車 (台)	大 型 車 (台)										
12	16	10	21	1379	78	1457				1629	134	1763	1.21	5.4	0.26	44590	33.0	33.3	40	県	松本
12	15	29	78	6924	577	7501				8737	1014	9751	1.3	7.7	0.73	44600	31.0	40.8	40	県	安曇野
12	15	29	78	6924	577	7501				8737	1014	9751	1.3	7.7	0.73	44610	36.6	18.2	40	県	安曇野
12	9	50	97	7909	695	8604				9989	1196	11185	1.3	8.1	0.84	44620	22.8	26.7	40	県	安曇野
0				2817	296	3113				3403	426	3829	1.23	9.5	0.61	44630	46.0	47.3	40	県	安曇野
12	6	0	4	549	3	552				647	15	662	1.2	0.5	0.10	44640	29.3	29.3	40	県	長野
0				715	46	761				846	60	906	1.19	6.1	0.88	44650	35.7	33.0	40	県	長野
12	0	0	1	80	1	81				101	8	109	1.35	1.2	0.05	44660	31.1	31.7	40	県	長野
12	0	0	1	80	1	81				101	8	109	1.35	1.2	0.05	44670	28.3	32.4	40	県	長野
12	0	0	1	80	1	81				101	8	109	1.35	1.2	0.05	44680	37.8	33.9	40	県	長野
12	7	1	6	611	23	634				690	33	723	1.14	3.6	0.12	44690	29.8	28.1	40	県	長野
12	7	1	6	611	23	634				690	33	723	1.14	3.6	0.12	44700	13.9	33.0	40	県	長野
12	7	1	6	611	23	634				690	33	723	1.14	3.6	0.12	44710	30.0	38.7	40	県	長野
12	51	44	27	2544	139	2683				3046	254	3300	1.23	5.2	0.37	44720	32.6	31.2	40	県	長野
0				3959	165	4124				4791	364	5155	1.25	4.0	0.54	44730	20.4	14.8	40	県	長野
0				3959	165	4124				4791	364	5155	1.25	4.0	0.54	44740	20.7	20.1	40	県	長野
12	54	16	38	9037	399	9436				11466	1084	12550	1.33	4.2	0.40	44760	27.9	26.2	50	県	伊那
12	54	16	38	9037	399	9436				11466	1084	12550	1.33	4.2	0.89	44760	44.0	39.5	50	県	伊那
24	26	7	27	5218	588	5806	38	10	35	6342	725	7067	1.22	10.1	0.61	44770	28.6	15.2	50	県	伊那
24				9389	538	9927				11104	666	11770	1.19	5.4	1.19	44780	18.0	22.2	50	県	伊那
24				9389	538	9927				11104	666	11770	1.19	5.4	0.99	44780	29.1	23.3	50	県	伊那
24				9389	538	9927				11104	666	11770	1.19	5.4	0.99	44790	28.2	34.0	50	県	伊那
24				9389	538	9927				11104	666	11770	1.19	5.4	0.99	44800	43.5	44.0	50	県	伊那
24				9389	538	9927				11104	666	11770	1.19	5.4	1.02	44800	42.1	40.8	50	県	伊那
24				9389	538	9927				11104	666	11770	1.19	5.4	1.02	44800	39.4	33.1	50	県	伊那
																44805	21.0	17.4	40	県	伊那
12	0	4	16	1268	167	1435				1517	219	1736	1.21	11.6	0.28	44820	30.6	34.6	40	県	飯田
12	0	4	16	1268	167	1435				1517	219	1736	1.21	11.6	0.28	44820	39.0	40.3	40	県	飯田
12	22	2	17	4286	273	4559				5248	496	5744	1.26	6.0	0.61	44830	39.9	38.2	50	県	諏訪
12	62	17	22	3834	593	4427				4734	800	5534	1.25	13.4	0.54	44840	42.6	29.1	60	県	千曲
12	0	0	2	2292	123	2415				2481	151	2632	1.09	5.1	0.31	44850	55.8	58.6	50	県	佐久

道路種別 主要地方道 (平日交通量等)

交通本 区 調 査 番 号	路 線 名		起 点 側 接 続 路 線 等	終 点 側 接 続 路 線 等	道 路 区 間 調 査 番 号	区 間 延 長 (km)	区間延長(%)		車 線 数	代 表 沿 道 状 況	交 通 量 区 間 調 査 番 号	交通観測地点地名	
	路 線 番 号	路 線 名					改 良 済 み 区 間 率 (%)	5.5 m 以 上 区 間 良 率 (%)				市 区 丁 目 郡 町 字 村	(下線は実際に観測した地点) (末尾に※は個別調査結果を活用した推定値)
20400930010	93	下仁田白田線	下仁田白田線	三分中込線	43740	20.4	79.5	43.8	2	山	43170	佐久市田口387	
20400930015	93	下仁田白田線	三分中込線	川上佐久線	43740	0.3	79.5	43.8	2	山	43180	佐久市下越198-3	
20400930020	93	下仁田白田線	川上佐久線	佐久市道	43740	0.6	79.5	43.8	2	山	43180	佐久市下越198-3	
20400930030	93	下仁田白田線	佐久市道	上小田切白田停車場線	43740	0.5	79.5	43.8	2	山	43180	佐久市下越198-3	
20400930040	93	下仁田白田線	上小田切白田停車場線	一般国道141号	43740	0.1	79.5	43.8	2	山	43180	佐久市下越198-3	
				計または平均		21.9					5		
20400940010	94	東御燻恋線		一般国道18号	43760	2.0	5.0	5.0	1	街	43190		
20400940020	94	東御燻恋線	一般国道18号	小諸上田線	43770	1.1	100.0	100.0	2	街	43200		
20400940030	94	東御燻恋線	小諸上田線	東御燻恋線	43780	12.1	93.4	93.4	2	山	43210	東御市新張1299	
				計または平均		15.2					3		
20400950010	95	上越飯山線	主要地方道上越飯山線	上境温泉線	43790	8.7	83.9	29.9	2	平	43220	飯山市一山	
20400950020	95	上越飯山線	上境温泉線	曾根藤ノ木線	43800	4.0	100.0	100.0	2	山	43230	飯山市常郷三郷	
20400950030	95	上越飯山線	曾根藤ノ木線	箕作飯山線	43800	2.0	100.0	100.0	2	山	43230	飯山市常郷三郷	
20400950040	95	上越飯山線	箕作飯山線	飯山新井線	43810	3.4	91.1	48.2	2	平	43240	飯山市照里戸狩1171-1	
20400950050	95	上越飯山線	飯山新井線	関沢小沼線	43810	0.8	91.1	48.2	2	平	43240	飯山市照里戸狩1171-1	
20400950060	95	上越飯山線	関沢小沼線	一般国道117号	43810	1.4	91.1	48.2	2	平	43240	飯山市照里戸狩1171-1	
				計または平均		20.3					6		
20400960010	96	飯山妙高原線	飯山野沢温泉線	一般国道117号	43820	0.6	100.0	100.0	2	街	43250	飯山市鞍間南新町276-1	
20400960030	96	飯山妙高原線	上信越自動車道	一般国道117号	43830	0.3	100.0	100.0	2	平	43260	中野市永江	
20400960040	96	飯山妙高原線	一般国道117号	中野市・飯綱町境	43840	5.0	98.0	84.0	2	山	43260	中野市永江	
20400960050	96	飯山妙高原線	中野市・飯綱町境	飯綱町・信濃町境	43850	0.6	100.0	33.3	2	山	43270		
20400960060	96	飯山妙高原線	飯綱町・信濃町境	長野荒瀬原線	43860	0.9	65.8	65.8	2	平	43270		
20400960070	96	飯山妙高原線	長野荒瀬原線	水穴古間停車場線	43860	3.0	65.8	65.8	2	平	43270		
20400960080	96	飯山妙高原線	水穴古間停車場線	信濃斑尾高原線	43860	6.6	65.8	65.8	2	平	43280		
20400960090	96	飯山妙高原線	信濃斑尾高原線	信濃斑尾高原線	43860	1.3	65.8	65.8	2	平	43290		
20400960100	96	飯山妙高原線	信濃斑尾高原線	主要地方道飯山妙高原線	43860	4.0	65.8	65.8	2	平	43300		
				計または平均		22.3					9		
20400970005	97	飯山斑尾新井線	一般国道117号	飯山野沢温泉線	43870	1.5	100.0	92.5	2	山	43310	飯山市飯山上倉1381-3	
20400970010	97	飯山斑尾新井線	飯山野沢温泉線	斑尾大川線	43870	5.8	100.0	92.5	2	山	43310	飯山市飯山上倉1381-3	
20400970020	97	飯山斑尾新井線	斑尾大川線	主要地方道飯山斑尾新井線	43870	4.7	100.0	92.5	2	山	43310	飯山市飯山上倉1381-3	
				計または平均		12.0					3		
			主要地方道	計または平均		1576.7					688		

12・24時間 観測の別	12時間自動車類交通量						24時間自動車類交通量						昼 夜 率	昼大 間型 12車 時混 入率	混 雑 度	旅単 行位 速区 度問 番号	昼間12時間 平均旅行速度 (時間帯別交通量加重)		指 定 最 高 速 度 (km/h)	管 理 区 分	調 査 実 施 区 分
	上下合計						上下合計										上 り	下 り			
	歩 行 者 類 (人)	自 転 車 類 (台)	動 力 付 二 輪 車 類 (台)	自動車類			歩 行 者 類 (人)	自 転 車 類 (台)	動 力 付 二 輪 車 類 (台)	自動車類											
				小 型 車 (台)	大 型 車 (台)	合 計 (台)				小 型 車 (台)	大 型 車 (台)	合 計 (台)									
12	11	9	21	649	31	680				828	90	918	1.35	4.6	0.09	44860	47.0	44.2	40	県	佐久
12	152	100	36	4315	254	4569				5310	493	5803	1.27	5.6	0.57	44870	22.5	23.1	40	県	佐久
12	152	100	36	4315	254	4569				5310	493	5803	1.27	5.6	0.57	44870	22.1	22.6	40	県	佐久
12	152	100	36	4315	254	4569				5310	493	5803	1.27	5.6	0.57	44880	23.6	25.0	40	県	佐久
12	152	100	36	4315	254	4569				5310	493	5803	1.27	5.6	0.57	44890	17.9	8.4	40	県	佐久
0				1139	373	1512				1398	432	1830	1.21	24.7	0.79	44910	19.6	16.6	30	県	上田
0				1139	373	1512				1398	432	1830	1.21	24.7	0.30	44920	22.9	33.4	40	県	上田
12	12	0	28	1050	185	1235				1274	220	1494	1.21	15.0	0.28	44930	35.3	35.2	40	県	上田
12	0	0	16	83	7	90				107	15	122	1.35	7.8	0.02	44940	36.5	38.3	60	県	北信
12	0	4	11	666	52	718				789	65	854	1.19	7.2	0.09	44950	50.4	46.9	40	県	北信
12	0	4	11	666	52	718				789	65	854	1.19	7.2	0.09	44960	38.4	33.9	40	県	北信
12	57	16	11	2000	108	2108				2378	194	2572	1.22	5.1	0.39	44970	43.2	41.2	40	県	北信
12	57	16	11	2000	108	2108				2378	194	2572	1.22	5.1	0.39	44980	30.2	30.3	40	県	北信
12	57	16	11	2000	108	2108				2378	194	2572	1.22	5.1	0.39	44990	42.2	31.7	40	県	北信
12	106	107	24	5906	245	6151				7344	591	7935	1.29	4.0	0.60	45000	16.5	15.3	40	県	北信
12	2	0	17	986	40	1026				1183	69	1252	1.22	3.9	0.16	45010	38.7	21.2	40	県	北信
12	2	0	17	986	40	1026				1183	69	1252	1.22	3.9	0.16	45020	34.7	34.7	60	県	北信
0				860	50	910				1019	73	1092	1.2	5.5	0.15	45030	40.2	39.7	40	県	長野
0				860	50	910				1019	73	1092	1.2	5.5	0.14	45030	43.2	44.1	40	県	長野
0				860	50	910				1019	73	1092	1.2	5.5	0.14	45040	45.2	46.9	40	県	長野
0				245	4	249				311	25	336	1.35	1.8	0.05	45050	32.6	32.2	40	県	長野
0				714	181	895				871	203	1074	1.2	20.2	0.14	45060	39.0	39.8	40	県	長野
0				229	25	254				247	27	274	1.08	9.7	0.06	45070	41.5	41.1	40	県	長野
12	75	26	16	1813	12	1825				2126	82	2208	1.21	0.7	0.29	45080	42.1	39.4	40	県	北信
12	75	26	16	1813	12	1825				2126	82	2208	1.21	0.7	0.29	45080	42.1	39.4	40	県	北信
12	75	26	16	1813	12	1825				2126	82	2208	1.21	0.7	0.29	45090	39.9	39.9	40	県	北信

道路種別 一般県道 (平日交通量等)

交通本調査区間番号	路線名		起点側接続路線等	終点側接続路線等	道路状況区間調査番号	区間延長 (km)	区間延長(%)		車線数	代表沿道状況	交通量区間調査番号	交通量観測地点地名	
	路線番号	路線名					改良済み区間率 (%)	5.5m以上区間改良率 (%)				市区丁目 郡町村	(下線は実際に観測した地点) (末尾に※は個別調査結果を活用した推定値)
20601010010	101	月瀬上矢作線	一般国道153号	月瀬上矢作線 計または平均	60010	2.2 2.2	100.0	90.9	2	山	60010 1		
20601030010	103	上原猿久保線	一般国道142号	佐久小諸線	60020	2.3	34.8	34.8	2	平	60020	佐久市猿久保778-1	
20601030030	103	上原猿久保線	佐久小諸線	小諸中込線	60030	1.9	100.0	100.0	2	街	60020	佐久市猿久保778-1	
20601030040	103	上原猿久保線	小諸中込線	一般国道141号	60030	1.4	100.0	100.0	2	街	60020	佐久市猿久保778-1	
20601030050	103	上原猿久保線	一般国道141号	香坂中込線 計または平均	60030	1.2 6.8	100.0	100.0	2	街	60020 4	佐久市猿久保778-1	
20601080010	108	下仁田佐久穂線	一般国道299号	一般国道299号 計または平均	60040	9.3 9.3	60.2	39.8	2	山	60030 1	南佐久郡佐久穂町海瀬1688(余地入口交差点)	
20601090010	109	園原清内路線	園原インター線	一般国道256号 計または平均	60050	7.1 7.1	9.9	4.2	1	山	60040 1		
20601120010	112	大前須坂線	牧干保線 山田温泉線 須坂中野線 須坂中野線	牧干保線	60060	3.7	0.0	0.0	1	山	60050		
20601120020	112	大前須坂線		山田温泉線	60070	15.2	78.3	50.0	2	山	60060		
20601120030	112	大前須坂線		須坂中野線	60080	3.1	96.8	74.2	2	平	60070	上高井郡高山村大字牧1614-2地先	
20601120050	112	大前須坂線		一般国道403号 計または平均	60090	0.3 22.3	100.0	100.0	2	D	60080 4		
20601130010	113	栗野御供線	栗野門島停車場線	飯田富山佐久間線 計または平均	60100	9.3 9.3	18.3	9.7	1	街	60090 1	下伊那郡阿南町富草6406	
20601140010	114	川尻小谷糸魚川線	奉納中土停車場線	一般国道148号	60110	1.0	78.6	71.4	2	山	60100	北安曇郡小谷村中土7418-1	
20601140020	114	川尻小谷糸魚川線	一般国道148号	一般国道148号	60110	11.6	78.6	71.4	2	山	60100	北安曇郡小谷村中土7418-1	
20601140040	114	川尻小谷糸魚川線	一般県道川尻小谷糸魚川線	一般県道川尻小谷糸魚川線 計または平均	60120	5.3 17.9	0.0	0.0	1	山	60110 3		
20601150010	115	松本平広域公園線	松本空港塩尻北インター線	松本市・塩尻市境	60130	0.3	100.0	100.0	2	街	60120	松本市今井	
20601150020	115	松本平広域公園線	松本市・塩尻市境	塩尻市・松本市境	60140	0.3	100.0	100.0	2	街	60120	松本市今井	
20601150030	115	松本平広域公園線	塩尻市・松本市境	土合松本線 計または平均	60150	1.3 1.9	76.9	76.9	2	街	60120 3	松本市今井	
20601160010	116	上境温井線	箕作飯山線	上越飯山線 計または平均	60160	4.2 4.2	69.0	2.4	1	山	60130 1		
20601190010	119	杉野沢黒姫停車場線	一般県道杉野沢黒姫停車場線	一般国道18号	60170	5.5	82.0	82.0	2	平	60140	上水内郡信濃町柏原1260	
20601190020	119	杉野沢黒姫停車場線	一般国道18号	一般国道18号	60170	0.6	82.0	82.0	2	平	60150	上水内郡信濃町柏原1167	
20601190040	119	杉野沢黒姫停車場線	信濃信州新線	信濃信州新線 計または平均	60180	0.3 6.4	100.0	100.0	2	街	60160 3		
20601200010	120	三分中込線	下仁田白田線	川上佐久線 計または平均	60190	5.3 5.3	73.6	69.8	2	平	60170 1	佐久市平賀724-5(城山小学校前)	
20601210005	121	上小田切白田停車場線	中部横断自動車道 一般国道141号 下仁田白田線	中部横断自動車道	60200	4.2	26.6	26.6	2	街	60180	佐久市下小田切81-10(城山交差点西)	
20601210010	121	上小田切白田停車場線		一般国道141号	60200	1.5	26.6	26.6	2	街	60180	佐久市下小田切81-10(城山交差点西)	
20601210020	121	上小田切白田停車場線		一般国道141号 計または平均	60200	0.7 6.4	26.6	26.6	2	街	60180 3	佐久市下小田切81-10(城山交差点西)	
20601220010	122	上畑八千穂停車場線	一般国道141号	川上佐久線 計または平均	60210	0.6 0.6	100.0	50.0	2	街	60190 1		
20601240010	124	上野小海線	上野小海線	川上佐久線	60220	16.0	81.3	69.4	2	平	60200	南佐久郡北相木村久保2714-3(北相木村役場前)	

12・24時間 観測の別	12時間自動車類交通量						24時間自動車類交通量						昼 夜 率	昼大 間型 12車 時混 入率	混 雑 度	旅 単 位 速 度 区 間 番 号	昼間12時間 平均旅行速度		指 定 最 高 速 度	管 理 区 分	調 査 実 施 区 分
	上下合計						上下合計										上 り	下 り			
	歩 行 者 類	自 転 車 類	動 力 付 二 輪 車 類	自動車類			歩 行 者 類	自 転 車 類	動 力 付 二 輪 車 類	自動車類											
				小 型 車	大 型 車	合 計				小 型 車	大 型 車	合 計					(km/h)	(km/h)			
0				107	19	126				140	30	170	1.35	15.2	0.03	60010	42.7	42.6	60	県	飯田
12	75	73	76	7818	410	8228				9807	889	10696	1.30	5.0	0.87	60020	35.9	43.1	40	県	佐久
12	75	73	76	7818	410	8228				9807	889	10696	1.30	5.0	0.93	60030	36.1	37.0	40	県	佐久
12	75	73	76	7818	410	8228				9807	889	10696	1.30	5.0	0.93	60040	26.5	17.6	40	県	佐久
12	75	73	76	7818	410	8228				9807	889	10696	1.30	5.0	0.93	60050	21.4	23.1	40	県	佐久
12	14	11	5	611	86	697				706	96	802	1.15	12.3	0.11	60060	63.5	63.5	40	県	佐久
0				49	0	49				62	4	66	1.35	0.0	0.29	60070	28.9	25.5	60	県	飯田
0				281	45	326				317	51	368	1.13	13.8	0.17	60080	43.4	43.4	40	県	須坂
0				404	19	423				461	25	486	1.15	4.6	0.07	60090	43.4	43.4	40	県	須坂
12	6	0	1	1014	34	1048				1201	78	1279	1.22	3.2	0.16	60100	43.5	42.8	40	県	須坂
0				4450	366	4816				5498	618	6116	1.27	7.6	0.74	60110	16.0	13.3	40	県	須坂
12	3	0	1	155	8	163				198	22	220	1.35	4.9	0.80	60120	52.9	50.4	60	県	飯田
12	2	0	3	338	42	380				403	49	452	1.19	11.1	0.08	60130	22.3	15.2	60	県	大町
12	2	0	3	338	42	380				403	49	452	1.19	11.1	0.08	60130	32.7	35.0	60	県	大町
										60130						60130	38.6	38.6	60	県	大町
24				4214	683	4897				5193	854	6047	1.23	13.9	0.69	60140	26.5	30.2	50	県	松本
24				4214	683	4897				5193	854	6047	1.23	13.9	0.40	60140	53.1	53.3	50	県	松本
24				4214	683	4897				5193	854	6047	1.23	13.9	0.58	60140	34.3	33.9	50	県	松本
0				206	16	222				265	35	300	1.35	7.1	0.12	60150	42.6	41.6	60	県	北信
12	6	6	4	1198	92	1290				1419	142	1561	1.21	7.1	0.18	60160	46.1	44.1	40	県	長野
24	12	3	23	1817	145	1962	12	3	27	1983	166	2149	1.10	7.4	0.27	60170	43.4	28.4	40	県	長野
0				897	156	1053				1101	184	1285	1.22	14.8	0.14	60180	15.2	18.1	40	県	長野
12	49	31	44	4707	394	5101				5867	662	6529	1.28	7.7	0.79	60190	35.8	33.2	40	県	佐久
12	53	50	11	2935	235	3170				3579	384	3963	1.25	7.4	0.37	60200	32.4	33.5	40	県	佐久
12	53	50	11	2935	235	3170				3579	384	3963	1.25	7.4	0.37	60200	34.5	29.5	40	県	佐久
12	53	50	11	2935	235	3170				3579	384	3963	1.25	7.4	0.37	60210	19.3	19.2	40	県	佐久
0				705	77	782				839	92	931	1.19	9.9	0.14	60220	26.0	27.9	30	県	佐久
12	49	4	10	913	113	1026				1103	138	1241	1.21	11.0	0.14	60230	31.5	35.1	40	県	佐久

道路種別 一般県道 (平日交通量等)

交通本調査区間番号	路線名		起点側接続路線等	終点側接続路線等	道路状況区間調査番号	区間延長 (km)	区間延長(%)		車線数	代表沿道状況	交通区間調査番号	交通量観測地点地名 市区丁目 郡町村 (下線は実際に観測した地点) (末尾に※は個別調査結果を活用した推定値)	
	路線番号	路線名					改良済み区間率 (%)	5.5m以上区間改良率 (%)					
20601240030	124	上野小海線	川上佐久線	一般国道141号 計または平均	60230	0.1 16.1	100.0	100.0	3	街	60200 2	南佐久郡北相木村久保2714-3 (北相木村役場前)	
20601300010	130	菱野筒井線	小諸軽井沢線	小諸軽井沢線	60240	2.6	100.0	51.1	2	街	60210	小諸市菱平1188-1	
20601300020	130	菱野筒井線		一般国道18号	60240	1.9	100.0	51.1	2	街	60210	小諸市菱平1188-1	
20601300040	130	菱野筒井線		一般国道18号	小諸市道	60250	0.5	100.0	100.0	2	街	60210	小諸市菱平1188-1
20400400230	130	菱野筒井線		小諸市道	一般国道141号 計または平均	60255	0.3 5.3	100.0	100.0	2	商	41470 4	
20601310010	131	峰ノ茶屋小諸線	小諸市道	小諸市道	60260	5.7	100.0	33.7	1	山	60220	小諸市与良町6-5	
20601310020	131	峰ノ茶屋小諸線		一般国道18号	60260	2.5	100.0	33.7	1	山	60220	小諸市与良町6-5	
20601310030	131	峰ノ茶屋小諸線		一般国道18号	小諸市道	60260	0.6	100.0	33.7	1	山	60220	小諸市与良町6-5
20601310040	131	峰ノ茶屋小諸線		小諸市道	一般国道141号 計または平均	60260	0.4 9.2	100.0	33.7	1	山	60220 4	小諸市与良町6-5
20601330010	133	旧軽井沢軽井沢停車場線	一般国道18号	一般国道18号	60270	4.5	100.0	39.1	2	街	60230	北佐久郡軽井沢町軽井沢1151-5	
20601330020	133	旧軽井沢軽井沢停車場線		一般国道18号	60270	0.1	100.0	39.1	2	街	60230	北佐久郡軽井沢町軽井沢1151-5	
				計または平均		4.6					2		
20601340010	134	馬瀬口小諸線	一般国道18号	御代田町・小諸市境	60280	1.4	100.0	64.3	2	街	60240	小諸市柏木543-3	
20601340020	134	馬瀬口小諸線	御代田町・小諸市境	一般国道18号	60290	4.4	100.0	27.1	1	街	60240	小諸市柏木543-3	
20601340030	134	馬瀬口小諸線	一般国道18号	小諸市道	60290	0.4	100.0	27.1	1	街	60240	小諸市柏木543-3	
20400400260	134	馬瀬口小諸線	小諸市道	一般国道141号 計または平均	60295	0.2 6.4	100.0	100.0	2	商	41470 4		
20601350010	135	御代田停車場線	一般国道18号	計または平均	60300	1.1 1.1	100.0	63.6	2	街	60250 1		
20601360010	136	信濃追分停車場線	借宿小諸線	借宿小諸線 計または平均	60310	0.5 0.5	100.0	40.0	2	街	60260 1	北佐久郡軽井沢町追分1092	
20601370010	137	借宿小諸線	一般国道18号	信濃追分停車場線	60320	0.7	100.0	28.6	2	平	60270	北佐久郡御代田町草越1173-130	
20601370020	137	借宿小諸線	信濃追分停車場線	軽井沢町・御代田町境	60320	1.4	100.0	28.6	2	平	60270	北佐久郡御代田町草越1173-130	
20601370030	137	借宿小諸線	軽井沢町・御代田町境	草越豊昇佐久線	60330	1.4	100.0	87.9	2	平	60270	北佐久郡御代田町草越1173-130	
20601370040	137	借宿小諸線	草越豊昇佐久線	佐久軽井沢線	60330	4.4	100.0	87.9	2	平	60270	北佐久郡御代田町草越1173-130	
20601370050	137	借宿小諸線	佐久軽井沢線	御代田町・佐久市境	60330	0.8	100.0	87.9	2	平	60280	北佐久郡御代田町御代田	
20601370060	137	借宿小諸線	御代田町・佐久市境	佐久市・小諸市境	60340	1.2	50.0	25.0	2	平	60280	北佐久郡御代田町御代田	
20601370070	137	借宿小諸線	佐久市・小諸市境	一般国道141号	60350	1.6	100.0	100.0	2	平	60280	北佐久郡御代田町御代田	
20601370090	137	借宿小諸線	一般国道141号	一般国道141号 計または平均	60360	2.3 13.8	100.0	65.2	2	平	60290 8	小諸市柏木342-5 (四ツ谷交差点) ※	
20601380010	138	香坂中込線	佐久軽井沢線	下仁田浅科線	60370	7.8	100.0	92.3	2	山	60300	佐久市香坂3281-1	
20601380030	138	香坂中込線		上原猿久保線	60380	1.7	100.0	100.0	4	D	60310	佐久市猿久保307	
20601380040	138	香坂中込線		上原猿久保線	一般国道254号 計または平均	60380	2.6 12.1	100.0	100.0	4	D	60310 3	佐久市猿久保307
20601390010	139	小諸中込線	一般国道141号	耳取三岡停車場線	60390	2.5	100.0	44.2	2	街	60320	小諸市市	
20601390020	139	小諸中込線	耳取三岡停車場線	耳取三岡停車場線	60390	0.2	100.0	44.2	2	街	60320	小諸市市	
20601390030	139	小諸中込線	耳取三岡停車場線	小諸市・佐久市境	60390	1.6	100.0	44.2	2	街	60320	小諸市市	
20601390040	139	小諸中込線	小諸市・佐久市境	下仁田浅科線	60400	0.7	100.0	100.0	2	平	60320	小諸市市	

12・24時間 観測の別	12時間自動車類交通量						24時間自動車類交通量						昼 夜 率	昼大 間型 12車 時混 入率	混 雑 度	旅 単 位 速 度 区 間 調 査 号	昼間12時間 平均旅行速度 (時間帯別交通量加算)		指 定 最 高 速 度 (km/h)	管 理 区 分	調 査 実 施 区 分
	上下合計						上下合計										上 り (km/h)	下 り (km/h)			
	歩 行 者 類 (人)	自 転 車 類 (台)	動 力 付 二 輪 車 類 (台)	自動車類			歩 行 者 類 (人)	自 転 車 類 (台)	動 力 付 二 輪 車 類 (台)	自動車類											
				小 型 車 (台)	大 型 車 (台)	合 計 (台)				小 型 車 (台)	大 型 車 (台)	合 計 (台)									
12	49	4	10	913	113	1026				1103	138	1241	1.21	11.0	0.10	60240	21.1	10.7	40	県	佐久
12	3	1	4	1240	105	1345				1479	148	1627	1.21	7.8	0.17	60250	28.1	22.8	40	県	佐久
12	3	1	4	1240	105	1345				1479	148	1627	1.21	7.8	0.17	60260	33.4	28.0	40	県	佐久
12	3	1	4	1240	105	1345				1479	148	1627	1.21	7.8	0.16	60270	16.4	19.3	40	県	佐久
0				2452	107	2559				2931	217	3148	1.23	4.2	0.34	42290	12.9	11.5	40	県	佐久
12	173	10	26	3180	129	3309				3809	261	4070	1.23	3.9	1.13	60280	31.9	33.8	40	県	佐久
12	173	10	26	3180	129	3309				3809	261	4070	1.23	3.9	1.13	60290	31.9	33.8	40	県	佐久
12	173	10	26	3180	129	3309				3809	261	4070	1.23	3.9	1.13	60300	15.7	18.5	40	県	佐久
12	173	10	26	3180	129	3309				3809	261	4070	1.23	3.9	1.13	60310	16.7	16.4	40	県	佐久
12	649	65	21	4248	172	4420				5253	405	5658	1.28	3.9	0.44	60320	23.5	21.4	40	県	佐久
12	649	65	21	4248	172	4420				5253	405	5658	1.28	3.9	0.44	60330	9.2	13.7	40	県	佐久
12	28	9	12	2869	32	2901				3393	146	3539	1.22	1.1	0.30	60340	28.6	31.4	40	県	佐久
12	28	9	12	2869	32	2901				3393	146	3539	1.22	1.1	0.88	60340	33.8	30.3	40	県	佐久
12	28	9	12	2869	32	2901				3393	146	3539	1.22	1.1	0.88	60350	15.3	21.0	40	県	佐久
0				2452	107	2559				2931	217	3148	1.23	4.2	0.34	42320	19.1	24.6	40	県	佐久
0				3311	327	3638				4050	498	4548	1.25	9.0	0.78	60360	18.5	25.3	40	県	佐久
12	16	7	14	7900	66	7966				8979	182	9161	1.15	0.8	1.32	60370	18.0	26.0	40	県	佐久
12	18	3	18	7752	65	7817				9647	515	10162	1.30	0.8	1.26	60380	18.5	38.2	30	県	佐久
12	18	3	18	7752	65	7817				9647	515	10162	1.30	0.8	1.26	60390	27.8	40.2	30	県	佐久
12	18	3	18	7752	65	7817				9647	515	10162	1.30	0.8	1.21	60390	46.8	52.4	50	県	佐久
12	18	3	18	7752	65	7817				9647	515	10162	1.30	0.8	1.21	60400	31.4	29.0	50	県	佐久
24				3534	729	4263				4399	738	5137	1.21	17.1	1.23	60410	20.6	36.0	50	県	佐久
24				3534	729	4263				4399	738	5137	1.21	17.1	1.20	60410	37.5	36.6	40	県	佐久
24				3534	729	4263				4399	738	5137	1.21	17.1	1.10	60410	43.6	35.5	40	県	佐久
12				11054	909	11963				14122	1789	15911	1.33	7.6	0.94	60420	25.8	31.2	40	県	佐久
12	2	0	0	472	29	501				540	36	576	1.15	5.8	0.08	60430	37.0	36.6	40	県	佐久
12	128	96	51	10615	945	11560				13755	1042	14797	1.28	8.2	0.52	60430	22.1	26.6	50	県	佐久
12	128	96	51	10615	945	11560				13755	1042	14797	1.28	8.2	0.52	60430	33.5	32.3	50	県	佐久
24				2782	124	2906				3191	124	3315	1.14	4.3	0.46	60440	34.1	36.5	40	県	佐久
24				2782	124	2906				3191	124	3315	1.14	4.3	0.46	60450	28.5	17.7	40	県	佐久
24				2782	124	2906				3191	124	3315	1.14	4.3	0.46	60460	28.2	32.0	40	県	佐久
24				2782	124	2906				3191	124	3315	1.14	4.3	0.42	60460	31.7	26.4	40	県	佐久

道路種別 一般県道 (平日交通量等)

交通本調査区間番号	路線名		起点側接続路線等	終点側接続路線等	道路状況区間調査番号	区間延長 (km)	区間延長(%)		車線数	代表沿道状況	交通量区間調査番号	交通量観測地点地名	
	路線番号	路線名					改良済み区間率 (%)	5.5m以上区間改良率 (%)				市区丁目 郡町村	市 区 丁目
20601390050	139	小諸中込線	下仁田浅科線	佐久市道	60400	1.2	100.0	100.0	2	平	60330	佐久市中込1877-1	
20601390060	139	小諸中込線	佐久市道		60400	0.3	100.0	100.0	2	平	60330	佐久市中込1877-1	
20601390065	139	小諸中込線	塩名田佐久線	塩名田佐久線	60400	0.2	100.0	100.0	2	平	60330	佐久市中込1877-1	
20601390070	139	小諸中込線	塩名田佐久線	上原猿久保線	60400	1.6	100.0	100.0	2	平	60330	佐久市中込1877-1	
20601390080	139	小諸中込線	上原猿久保線	一般国道141号	60400	2.1	100.0	100.0	2	平	60330	佐久市中込1877-1	
20601390090	139	小諸中込線	一般国道141号	一般国道254号	60400	1.5	100.0	100.0	2	平	60330	佐久市中込1877-1	
				計または平均		11.9					10		
20601410010	141	耳取三岡停車場線	佐久小諸線	小諸中込線	60410	1.1	100.0	100.0	2	平	60340	小諸市耳取373-7	
20601410030	141	耳取三岡停車場線	小諸中込線		60420	1.2	100.0	100.0	1	平	60340	小諸市耳取373-7	
				計または平均		2.3					2		
20601420010	142	八幡小諸線	一般国道142号	下仁田浅科線	60430	0.8	100.0	100.0	1	平	60350	小諸市山浦2113	
20601420050	142	八幡小諸線	下仁田浅科線	佐久市・小諸市境	60450	1.8	100.0	100.0	2	平	60350	小諸市山浦2113	
20601420055	142	八幡小諸線	佐久市・小諸市境	諏訪白樺湖小諸線	60460	5.4	100.0	100.0	2	平	60350	小諸市山浦2113	
20601420080	142	八幡小諸線	一般国道141号		60470	0.1	100.0	100.0	2	D	60350	小諸市山浦2113	
20601420030	142	八幡小諸線		下仁田浅科線	60440	0.4	100.0	100.0	2	街	60350	小諸市山浦2113	
				計または平均		8.5					5		
20601430010	143	岩村田停車場線	佐久軽井沢線		60480	0.5	100.0	100.0	2	商	60360		
				計または平均		0.5					1		
20601440010	144	本町中込停車場線	一般国道254号	川上佐久線	60490	1.3	100.0	100.0	2	商	60370	佐久市中込2-27-1 (野沢橋東)	
20601440030	144	本町中込停車場線	川上佐久線		60500	0.2	100.0	100.0	2	商	60370	佐久市中込2-27-1 (野沢橋東)	
				計または平均		1.5					2		
20601450010	145	相浜本町線	一般国道142号	一般国道141号	60510	5.7	44.6	32.3	2	街	60380	佐久市伴野805-3	
20601450020	145	相浜本町線	一般国道141号	一般国道254号	60510	0.8	44.6	32.3	2	街	60380	佐久市伴野805-3	
				計または平均		6.5					2		
20601460010	146	南箕輪沢渡線	一般国道153号	南箕輪村・伊那市境	60520	0.2	0.0	0.0	2	街	60390	上伊那郡南箕輪村神子柴7799-4	
20601460020	146	南箕輪沢渡線	南箕輪村・伊那市境	伊那インター線	60530	0.6	60.9	57.8	2	商	60390	上伊那郡南箕輪村神子柴7799-4	
20601460030	146	南箕輪沢渡線	伊那インター線	一般国道361号	60530	1.2	60.9	57.8	2	商	60390	上伊那郡南箕輪村神子柴7799-4	
20601460040	146	南箕輪沢渡線	一般国道361号	伊那駒ヶ岳線	60530	0.3	60.9	57.8	2	商	60390	上伊那郡南箕輪村神子柴7799-4	
20601460050	146	南箕輪沢渡線	伊那駒ヶ岳線	一般国道153号	60530	4.3	60.9	57.8	2	商	60390	上伊那郡南箕輪村神子柴7799-4	
				計または平均		6.6					5		
20400400090	147	芦田大屋停車場線	諏訪白樺湖小諸線		60540	0.6	91.8	91.8	2	平	60400	北佐久郡立科町牛鹿虎御前	
20601470010	147	芦田大屋停車場線		一般国道142号	60540	0.5	91.8	91.8	2	平	60400	北佐久郡立科町牛鹿虎御前	
20601470020	147	芦田大屋停車場線	一般国道142号	牛鹿望月線	60540	2.6	91.8	91.8	2	平	60400	北佐久郡立科町牛鹿虎御前	
20601470030	147	芦田大屋停車場線	牛鹿望月線	丸子北御牧東部線	60540	2.4	91.8	91.8	2	平	60400	北佐久郡立科町牛鹿虎御前	
20601470040	147	芦田大屋停車場線	丸子北御牧東部線	立科町・上田市境	60540	1.2	91.8	91.8	2	平	60400	北佐久郡立科町牛鹿虎御前	
20601470050	147	芦田大屋停車場線	立科町・上田市境	丸子東部インター線	60550	4.6	96.6	96.6	2	山	60410	上田市塩川1333	
20601470060	147	芦田大屋停車場線	丸子東部インター線	一般国道152号	60550	1.3	96.6	96.6	2	山	60415	上田市塩川石井2904-1 (石井交差点)	
				計または平均		13.2					7		
20601480010	148	牛鹿望月線	芦田大屋停車場線	諏訪白樺湖小諸線	60570	1.7	100.0	44.7	2	街	60420	北佐久郡立科町茂田井	
20601480030	148	牛鹿望月線	諏訪白樺湖小諸線	立科小諸線	60570	1.2	100.0	44.7	2	街	60420	北佐久郡立科町茂田井	
20601480040	148	牛鹿望月線	立科小諸線	一般国道142号	60570	0.9	100.0	44.7	2	街	60420	北佐久郡立科町茂田井	

12・24時間 観測の別	12時間自動車類交通量						24時間自動車類交通量						昼 夜 率	昼 大 間 型 12車 時 間 混 入 率	混 雑 度	旅 単 位 速 度 区 間 番 号 調 査 号	昼間12時間 平均旅行速度 (時間帯別交通量加重)		指 定 最 高 速 度 (km/h)	管 理 区 分	調 査 実 施 区 分
	上下合計						上下合計										上 り	下 り			
	歩 行 者 類 (人)	自 転 車 類 (台)	動 力 付 二 輪 車 類 (台)	自 動 車 類		合 計 (台)	歩 行 者 類 (人)	自 転 車 類 (台)	動 力 付 二 輪 車 類 (台)	自 動 車 類		合 計 (台)									
				小 型 車 (台)	大 型 車 (台)					小 型 車 (台)	大 型 車 (台)										
12	95	57	47	6528	261	6789				8170	656	8826	1.30	3.8	0.62	60470	27.0	26.9	40	県	佐久
12	95	57	47	6528	261	6789				8170	656	8826	1.30	3.8	0.62	60480	32.8	30.7	40	県	佐久
12	95	57	47	6528	261	6789				8170	656	8826	1.30	3.8	0.62	60485	28.5	15.9	40	県	佐久
12	95	57	47	6528	261	6789				8170	656	8826	1.30	3.8	0.62	60490	35.4	37.6	40	県	佐久
12	95	57	47	6528	261	6789				8170	656	8826	1.30	3.8	0.62	60500	34.7	35.6	40	県	佐久
12	95	57	47	6528	261	6789				8170	656	8826	1.30	3.8	0.62	60510	22.1	21.5	40	県	佐久
12	24	2	6	6940	400	7340				8662	807	9469	1.29	5.4	0.83	60520	32.8	39.3	50	県	佐久
12	24	2	6	6940	400	7340				8662	807	9469	1.29	5.4	1.37	60530	28.6	36.5	30	県	佐久
12	28	0	8	994	13	1007				1166	52	1218	1.21	1.3	0.64	60540	21.2	27.8	30	県	佐久
12	28	0	8	994	13	1007				1166	52	1218	1.21	1.3	0.12	60560	34.7	36.5	40	県	佐久
12	28	0	8	994	13	1007				1166	52	1218	1.21	1.3	0.12	60560	32.8	32.8	40	県	佐久
12	28	0	8	994	13	1007				1166	52	1218	1.21	1.3	0.13	60570	9.3	11.4	40	県	佐久
12	28	0	8	994	13	1007				1166	52	1218	1.21	1.3	0.14	60550	36.8	36.8	30	県	佐久
0				451	25	476				515	32	547	1.15	5.2	0.08	60580	12.6	17.0	50	県	佐久
12	454	170	42	5565	226	5791				6917	553	7470	1.29	3.9	0.58	60590	17.5	21.0	40	県	佐久
12	454	170	42	5565	226	5791				6917	553	7470	1.29	3.9	0.51	60600	11.3	12.2	40	県	佐久
12	19	25	19	792	19	811				930	35	965	1.19	2.3	0.12	60610	27.6	25.7	30	県	佐久
12	19	25	19	792	19	811				930	35	965	1.19	2.3	0.12	60620	21.5	24.3	30	県	佐久
24				2872	188	3060				3501	215	3716	1.21	6.1	0.39	60630	14.0	18.3	40	県	伊那
24				2872	188	3060				3501	215	3716	1.21	6.1	0.41	60630	35.1	26.1	40	県	伊那
24				2872	188	3060				3501	215	3716	1.21	6.1	0.41	60640	19.7	22.9	40	県	伊那
24				2872	188	3060				3501	215	3716	1.21	6.1	0.41	60650	13.8	12.6	40	県	伊那
24				2872	188	3060				3501	215	3716	1.21	6.1	0.41	60660	25.2	25.6	40	県	伊那
24				2475	229	2704				2978	257	3235	1.20	8.5	0.38	60665	19.5	18.4	40	県	佐久
24				2475	229	2704				2978	257	3235	1.20	8.5	0.38	60670	19.7	15.8	40	県	佐久
24				2475	229	2704				2978	257	3235	1.20	8.5	0.38	60680	38.8	43.8	40	県	佐久
24				2475	229	2704				2978	257	3235	1.20	8.5	0.38	60690	44.0	44.2	40	県	佐久
24				2475	229	2704				2978	257	3235	1.20	8.5	0.38	60700	42.9	44.5	40	県	佐久
12	40	17	23	4418	282	4700				5441	528	5969	1.27	6.0	0.76	60710	46.2	40.5	40	県	上田
12	40	54	37	6055	477	6532				7477	819	8296	1.27	7.3	0.85	60720	19.7	21.4	40	県	上田
24				1188	119	1307				1726	148	1874	1.43	9.1	0.20	60730	36.1	33.9	40	県	佐久
24				1188	119	1307				1726	148	1874	1.43	9.1	0.20	60740	32.5	29.3	40	県	佐久
24				1188	119	1307				1726	148	1874	1.43	9.1	0.20	60750	38.2	31.2	40	県	佐久

道路種別 一般県道 (平日交通量等)

交通本調査区間番号	路線名		起点側接続路線等	終点側接続路線等	道路状況区間調査番号	区間延長 (km)	区間延長(%)		車線数	代表沿道状況	交通本調査区間番号	交通量観測地点地名	
	路線番号	路線名					改良済み区間率 (%)	5.5m以上区間改良率 (%)				市区丁目 郡町村	市区丁目 郡町村
20601480050	148	牛鹿望月線	一般国道142号	立科町・佐久市境	60570	0.9	100.0	44.7	2	街	60420	北佐久郡立科町茂田井	
20601480060	148	牛鹿望月線	立科町・佐久市境	一般国道142号	60580	1.3	100.0	69.2	2	平	60420	北佐久郡立科町茂田井	
				計または平均		6.0					5		
20601500010	150	百沢白田線	一般国道142号	大木浅田切線	60590	9.6	66.0	64.4	2	平	60430	佐久市布施808-1	
20601500020	150	百沢白田線	大木浅田切線	一般国道141号	60590	9.2	66.0	64.4	2	平	60440	佐久市大沢1148	
				計または平均		18.8					2		
20601510010	151	湯沢望月線	大木浅田切線	大木浅田切線	60600	0.3	100.0	100.0	2	平	60450	佐久市春日146-1	
20601510020	151	湯沢望月線	大木浅田切線		60600	6.2	100.0	100.0	2	平	60450	佐久市春日146-1	
20601510050	151	湯沢望月線		雨境望月線	60610	0.7	100.0	100.0	2	平	60450	佐久市春日146-1	
20601510030	151	湯沢望月線	一般国道142号	東部望月線	60600	1.1	100.0	100.0	2	平	60450	佐久市春日146-1	
				計または平均		8.3					4		
20601520010	152	雨境望月線	諏訪白樺湖小諸線	立科町・佐久市境	60620	0.1	100.0	100.0	2	山	60460	佐久市協和3151	
20601520020	152	雨境望月線	立科町・佐久市境	大木浅田切線	60630	3.9	96.3	96.3	2	平	60460	佐久市協和3151	
20601520030	152	雨境望月線	大木浅田切線	湯沢望月線	60630	9.2	96.3	96.3	2	平	60460	佐久市協和3151	
20601520040	152	雨境望月線	湯沢望月線	一般国道142号	60630	0.5	96.3	96.3	2	平	60460	佐久市協和3151	
				計または平均		13.7					4		
20601530010	153	立科小諸線	牛鹿望月線	立科町・東御市境	60640	2.2	90.9	90.9	2	平	60470	小諸市大久保614-1	
20601530020	153	立科小諸線	立科町・東御市境	東部望月線	60650	0.7	74.5	74.5	2	平	60480		
20601530030	153	立科小諸線	東部望月線	御牧原大日向線	60650	2.6	74.5	74.5	2	平	60480		
20601530040	153	立科小諸線	御牧原大日向線	御牧原蓬田線	60650	0.6	74.5	74.5	2	平	60480		
20601530050	153	立科小諸線	御牧原蓬田線	東御市・小諸市境	60650	0.8	74.5	74.5	2	平	60480		
20601530060	153	立科小諸線	東御市・小諸市境	立科小諸線	60660	5.5	100.0	100.0	2	平	60470	小諸市大久保614-1	
20601530070	153	立科小諸線	立科小諸線	諏訪白樺湖小諸線	60670	0.4	100.0	100.0	2	平	60470	小諸市大久保614-1	
20601530090	153	立科小諸線	立科小諸線		60680	0.5	100.0	100.0	2	平	60470	小諸市大久保614-1	
				計または平均		13.3					8		
20601540080	154	塩名田佐久線	佐久小諸線	佐久市道	60705	2.4	100.0	100.0	2	平	60508	佐久市塚原2460	
20809990130	154	塩名田佐久線	佐久市道	小諸中込線	60705	0.3	100.0	100.0	2	平	60507	佐久市根々井1201	
20601540060	154	塩名田佐久線	小諸中込線	一般国道141号	60705	1.1	100.0	100.0	2	平	60505	佐久市岩村田1763-1	
20601540040	154	塩名田佐久線	一般国道141号	下仁田浅科線	60700	0.9	100.0	100.0	2	街	60500	佐久市岩村田1349	
				計または平均		4.7					4		
20601550010	155	男女倉長門線	一般国道142号	一般国道152号	60710	10.0	100.0	89.0	2	山	60510		
				計または平均		10.0					1		
20601560010	156	草越豊昇佐久線	借宿小諸線	豊昇茂沢中軽井沢停車場線	60720	2.8	100.0	100.0	2	平	60520		
20601560020	156	草越豊昇佐久線	豊昇茂沢中軽井沢停車場線	御代田町・佐久市境	60720	1.9	100.0	100.0	2	平	60530	佐久市上平尾967-1	
20601560030	156	草越豊昇佐久線	御代田町・佐久市境	佐久市道6-74号	60730	0.8	100.0	100.0	2	平	60530	佐久市上平尾967-1	
20601560040	156	草越豊昇佐久線	佐久市道6-74号	佐久軽井沢線	60730	4.1	100.0	100.0	2	平	60530	佐久市上平尾967-1	
				計または平均		9.6					4		
20601570010	157	豊昇茂沢中軽井沢停車場線	草越豊昇佐久線	御代田町・軽井沢町境	60740	3.0	100.0	100.0	2	山	60540	北佐久郡軽井沢町長倉1650-3	
20601570020	157	豊昇茂沢中軽井沢停車場線	御代田町・軽井沢町境	一般国道18号	60750	8.7	100.0	100.0	2	平	60540	北佐久郡軽井沢町長倉1650-3	
20601570030	157	豊昇茂沢中軽井沢停車場線	一般国道18号	一般国道18号	60750	1.1	100.0	100.0	2	平	60540	北佐久郡軽井沢町長倉1650-3	
20601570050	157	豊昇茂沢中軽井沢停車場線	一般国道18号		60760	0.1	100.0	100.0	2	街	60540	北佐久郡軽井沢町長倉1650-3	

12・24時間 観測の別	12時間自動車類交通量						24時間自動車類交通量						昼 夜 率	昼大 間型 12車 時間 混入 率	混 雑 度	旅 単 位 速 度 区 間 番 号	昼間12時間 平均旅行速度 (時間帯別(交通量加重))		指 定 最 高 速 度 (km/h)	管 理 区 分	調 査 実 施 区 分
	上下合計						上下合計										上 り	下 り			
	歩 行 者 類 (人)	自 転 車 類 (台)	動 力 付 二 輪 車 類 (台)	自動車類			歩 行 者 類 (人)	自 転 車 類 (台)	動 力 付 二 輪 車 類 (台)	自動車類											
				小 型 車 (台)	大 型 車 (台)	合 計 (台)				小 型 車 (台)	大 型 車 (台)	合 計 (台)					(km/h)	(km/h)			
24				1188	119	1307				1726	148	1874	1.43	9.1	0.20	60760	30.0	29.1	40	県	佐久
24				1188	119	1307				1726	148	1874	1.43	9.1	0.19	60760	38.3	25.1	40	県	佐久
12	7	3	30	1955	63	2018				2313	149	2462	1.22	3.1	0.34	60770	37.6	39.2	40	県	佐久
12	8	9	7	792	45	837				939	65	1004	1.20	5.4	0.11	60780	24.4	25.5	40	県	佐久
12	35	3	23	3143	245	3388				3755	378	4133	1.22	7.2	0.50	60790	12.8	9.2	40	県	佐久
12	35	3	23	3143	245	3388				3755	378	4133	1.22	7.2	0.50	60800	39.7	38.7	40	県	佐久
12	35	3	23	3143	245	3388				3755	378	4133	1.22	7.2	0.50	60820	35.3	31.6	40	県	佐久
12	35	3	23	3143	245	3388				3755	378	4133	1.22	7.2	0.50	60810	32.4	38.6	40	県	佐久
12	18	1	49	1780	463	2243				2178	558	2736	1.22	20.6	0.41	60830	36.4	47.9	40	県	佐久
12	18	1	49	1780	463	2243				2178	558	2736	1.22	20.6	0.35	60830	36.0	36.4	40	県	佐久
12	18	1	49	1780	463	2243				2178	558	2736	1.22	20.6	0.35	60840	36.0	36.4	40	県	佐久
12	18	1	49	1780	463	2243				2178	558	2736	1.22	20.6	0.35	60850	38.6	19.1	40	県	佐久
12	8	0	7	1587	7	1594				1860	69	1929	1.21	0.4	0.25	60860	45.0	43.9	50	県	佐久
0				828	23	851				969	44	1013	1.19	2.7	0.15	60870	40.7	33.5	60	県	上田
0				828	23	851				969	44	1013	1.19	2.7	0.15	60880	32.2	33.3	60	県	上田
0				828	23	851				969	44	1013	1.19	2.7	0.15	60890	51.9	52.6	60	県	上田
0				828	23	851				969	44	1013	1.19	2.7	0.15	60900	42.9	42.0	60	県	上田
12	8	0	7	1587	7	1594				1860	69	1929	1.21	0.4	0.23	60860	40.8	42.7	50	県	佐久
12	8	0	7	1587	7	1594				1860	69	1929	1.21	0.4	0.23	60910	33.9	34.1	50	県	佐久
12	8	0	7	1587	7	1594				1860	69	1929	1.21	0.4	0.23	60920	43.5	43.6	50	県	佐久
12	66	36	21	4220	447	4667				5094	646	5740	1.23	9.6	0.68	60957	31.4	24.4	60	県	佐久
12	59	34	21	5564	196	5760				6644	441	7085	1.23	3.4	0.62	60957	31.5	24.5	60	県	佐久
12	140	118	35	6056	376	6432				7614	748	8362	1.30	5.8	0.69	60955	31.5	24.6	60	県	佐久
12	92	75	22	2819	23	2842				3372	152	3524	1.24	0.8	0.33	60950	13.8	17.3	30	県	佐久
0				97	17	114				127	27	154	1.35	15.3	0.02	60960	41.1	42.9	60	県	上田
0				449	25	474				513	32	545	1.15	5.2	0.08	60970	24.7	25.2	40	県	佐久
12	40	10	26	8181	300	8481				10231	794	11025	1.30	3.5	1.41	60980	37.7	36.7	40	県	佐久
12	40	10	26	8181	300	8481				10231	794	11025	1.30	3.5	1.36	60980	47.3	41.9	50	県	佐久
12	40	10	26	8181	300	8481				10231	794	11025	1.30	3.5	1.36	60990	36.1	34.1	50	県	佐久
12	11	11	6	4403	128	4531				5257	316	5573	1.23	2.8	0.53	61000	34.1	33.8	30	県	佐久
12	11	11	6	4403	128	4531				5257	316	5573	1.23	2.8	0.54	61000	33.4	32.5	30	県	佐久
12	11	11	6	4403	128	4531				5257	316	5573	1.23	2.8	0.54	61010	18.8	21.8	30	県	佐久
12	11	11	6	4403	128	4531				5257	316	5573	1.23	2.8	0.43	61020	6.9	11.0	30	県	佐久

道路種別 一般県道 (平日交通量等)

交通基 本調 査区 間 番 号	路線名		起点側接続路線等	終点側接続路線等	道単 路位 区 況 間 調 査 号	区 間 延 長 (km)	区間延長(%)		車 線 数	代 表 沿 道 状 況	交 単 位 区 間 調 査 番 号	交通量観測地点地名	
	路 線 番 号	路 線 名					市 区 丁 目 郡 町 字 村	市 区 丁 目 郡 町 字 村					
												(%)	(%)
				計または平均		12.9					4		
20601580010	158	傍陽菅平線	長野真田線		60770	6.5	43.1	43.1	2	平	60550	上田市真田町傍陽4484-1	
20601580030	158	傍陽菅平線			60780	3.7	0.0	0.0	1	山	60560		
20601580050	158	傍陽菅平線		一般国道406号	60790	2.1	52.4	52.4	2	平	60570		
				計または平均		12.3					3		
20601600010	160	上室賀坂城停車場線	真田新田線	上田市・坂城町境	60800	2.8	39.3	39.3	2	山	60580		
20601600020	160	上室賀坂城停車場線	上田市・坂城町境	長野上田線	60810	5.8	77.6	75.9	2	平	60590	埴科郡坂城町大字上五明640-1	
20601600030	160	上室賀坂城停車場線	長野上田線	一般国道18号	60820	1.6	84.0	84.0	2	平	60595	埴科郡坂城町大字上五明640-1	
20601600040	160	上室賀坂城停車場線	一般国道18号	新田坂城停車場線	60820	0.8	84.0	84.0	2	平	60595	埴科郡坂城町大字上五明640-1	
20603390050	160	上室賀坂城停車場線	新田坂城停車場線		60820	0.1	84.0	84.0	2	平	60595	埴科郡坂城町大字上五明640-1	
				計または平均		11.1					5		
20601610010	161	西上田停車場線	一般国道18号		60830	0.1	100.0	100.0	2	街	60600		
				計または平均		0.1					1		
20601620010	162	上田停車場線		一般国道141号	60840	0.1	100.0	100.0	3	商	60610		
				計または平均		0.1					1		
20601660010	166	東部望月線	一般国道18号	丸子東部インター線	60850	1.0	100.0	100.0	2	街	60620	東御市田中141-1	
20601660020	166	東部望月線	丸子東部インター線	諏訪白樺湖小諸線	60850	2.5	100.0	100.0	2	街	60630	東御市加沢440	
20601660040	166	東部望月線	諏訪白樺湖小諸線	立科小諸線	60860	3.8	100.0	100.0	2	街	60640		
20601660050	166	東部望月線	立科小諸線	東御市・佐久市境	60860	0.3	100.0	100.0	2	街	60640		
20601660060	166	東部望月線	東御市・佐久市境	湯沢望月線	60870	4.1	100.0	100.0	2	平	60650	佐久市印内	
20601660070	166	東部望月線	湯沢望月線	一般国道142号	60870	1.0	100.0	100.0	2	平	60650	佐久市印内	
				計または平均		12.7					6		
20601670010	167	丸子北御牧東部線	一般国道152号	上田市・立科町境	60880	3.6	88.9	27.8	2	山	60660		
20601670020	167	丸子北御牧東部線	上田市・立科町境	芦田大屋停車場線	60890	1.1	100.0	78.6	2	山	60670		
20601670030	167	丸子北御牧東部線	芦田大屋停車場線	立科町・東御市境	60890	0.3	100.0	78.6	2	山	60680		
20601670040	167	丸子北御牧東部線	立科町・東御市境	羽山山大日向線	60900	8.2	95.5	75.3	2	平	60690	東御市八重原1478-1	
20601670050	167	丸子北御牧東部線	羽山山大日向線	丸子東部インター線	60900	0.7	95.5	75.3	2	平	60690	東御市八重原1478-1	
				計または平均		13.9					5		
20601690010	169	南原長瀬線	別所丸子線	一般国道152号	60910	1.9	100.0	100.0	2	平	60700	上田市生田5120-3	
				計または平均		1.9					1		
20601710010	171	塩田仁古田線	上田丸子線	鹿教湯別所上田線	60920	3.6	59.0	59.0	2	街	60710	上田市本郷635	
20601710020	171	塩田仁古田線	鹿教湯別所上田線	一般国道143号	60920	2.5	59.0	59.0	2	街	60710	上田市本郷635	
				計または平均		6.1					2		
20601720010	172	田沢中抜線		一般国道143号	60930	4.2	26.2	26.2	1	山	60720		
				計または平均		4.2					1		
20601740010	174	荻窪丸子線	一般国道254号	一般国道152号	60940	3.4	100.0	94.1	2	街	60730	上田市東内2049-2 (和子交差点)	
				計または平均		3.4					1		
20601750010	175	矢沢真田線	下原大屋停車場線	長野真田線	60950	3.0	26.1	26.1	1	街	60740	上田市真田町本原2314	
20601750020	175	矢沢真田線	長野真田線	一般国道144号	60950	1.6	26.1	26.1	1	街	60740	上田市真田町本原2314	
				計または平均		4.6					2		
20601760010	176	下原大屋停車場線	一般国道144号	矢沢真田線	60960	0.8	100.0	100.0	2	平	60750		

12・24時間 観測の別	12時間自動車類交通量						24時間自動車類交通量						昼 夜 率	昼大 間型 12車 時混 入率	混 雑 度	旅単 行位 速区 度調 査番 号	昼間12時間 平均旅行速度 (時間帯別交通量加算)		指 定 最 高 速 度 (km/h)	管 理 区 分	調 査 実 施 区 分
	上下合計						上下合計										上 り (km/h)	下 り (km/h)			
	歩 行 者 類 (人)	自 転 車 類 (台)	動 力 付 二 輪 車 類 (台)	自 動 車 類		合 計 (台)	歩 行 者 類 (人)	自 転 車 類 (台)	動 力 付 二 輪 車 類 (台)	自 動 車 類		合 計 (台)									
				小 型 車 (台)	大 型 車 (台)					小 型 車 (台)	大 型 車 (台)										
12	32	0	2	1142	74	1216				1362	109	1471	1.21	6.1	0.20	61030	41.0	41.0	40	県	上田
0				194	13	207				209	15	224	1.08	6.5	0.04	61040			60	県	上田
0				291	16	307				322	19	341	1.11	5.2	0.04	61050	27.9	23.5	60	県	上田
12	65	16	15	2603	63	2666				3107	172	3279	1.23	2.4	0.39	61060	26.2	22.3	60	県	上田
12	102	32	21	4071	224	4295				4940	429	5369	1.25	5.2	0.57	61070	33.9	28.6	40	県	千曲
12	102	32	21	4071	224	4295				4940	429	5369	1.25	5.2	0.57	61073	37.9	24.9	40	県	千曲
12	102	32	21	4071	224	4295				4940	429	5369	1.25	5.2	0.57	61075	13.6	18.5	40	県	千曲
12	102	32	21	4071	224	4295				4940	429	5369	1.25	5.2	0.57	61075	8.9	10.2	40	県	千曲
0				353	8	361				394	14	408	1.13	2.2	0.05	61080	2.9	9.3	60	県	上田
0				2365	474	2839				2900	592	3492	1.23	16.7	0.14	61090	5.5	7.2	60	県	上田
12	482	59	31	4107	194	4301				5015	404	5419	1.26	4.5	0.68	61100	16.1	18.0	40	県	上田
12	6	1	83	9924	1771	11695				12884	2553	15437	1.32	15.1	1.48	61110	27.7	33.4	40	県	上田
0				3207	526	3733				3962	704	4666	1.25	14.1	0.68	61120	48.5	47.3	40	県	上田
0				3207	526	3733				3962	704	4666	1.25	14.1	0.68	61130	44.9	46.9	40	県	上田
24				2411	346	2757				2964	400	3364	1.22	12.5	0.37	61140	44.0	41.2	40	県	佐久
24				2411	346	2757				2964	400	3364	1.22	12.5	0.37	61150	26.7	22.1	40	県	佐久
0				378	14	392				422	21	443	1.13	3.5	0.08	61160	23.8	16.5	40	県	上田
0				89	11	100				115	20	135	1.35	11.2	0.02	61170	23.8	16.5	40	県	佐久
0				968	132	1100				1179	163	1342	1.22	12.0	0.17	61180	26.4	26.8	40	県	佐久
12	6	3	9	1058	120	1178				1276	149	1425	1.21	10.2	0.17	61190	36.5	33.9	40	県	上田
12	6	3	9	1058	120	1178				1276	149	1425	1.21	10.2	0.17	61200	34.7	23.5	40	県	上田
12	55	18	43	6101	270	6371				7639	643	8282	1.30	4.2	1.03	61210	38.3	34.2	40	県	上田
12	462	118	39	5071	91	5162				6244	363	6607	1.28	1.8	0.87	61220	28.9	31.1	40	県	上田
12	462	118	39	5071	91	5162				6244	363	6607	1.28	1.8	0.87	61230	30.7	29.2	40	県	上田
0				968	132	1100				1179	163	1342	1.22	12.0	1.49	61240	41.9	30.6	60	県	上田
12	0	0	30	4309	782	5091				5500	1067	6567	1.29	15.4	0.52	61250	41.9	35.4	40	県	上田
12	30	6	8	301	6	307				336	11	347	1.13	2.0	0.19	61260	29.6	32.8	40	県	上田
12	30	6	8	301	6	307				336	11	347	1.13	2.0	0.19	61270	29.6	32.8	40	県	上田
0				5035	726	5761				6346	1028	7374	1.28	12.6	0.68	61280	29.2	37.7	40	県	上田

道路種別 一般県道 (平日交通量等)

交通本調査区間番号	路線名		起点側接続路線等	終点側接続路線等	道路状況区間調査番号	区間延長(km)	区間延長(%)		車線数	代表沿道状況	交通単位数調査番号	交通単位数調査番号	交通量観測地点地名 市区丁目 郡町字 村 (下線は実際に観測した地点) (末尾に※は個別調査結果を活用した推定値)
	路線番号	路線名					改良済み区間率(%)	s.s m 以上区間改良率(%)					
20601760020	176	下原大屋停車場線	矢沢真田線	小諸上田線	60960	3.5	100.0	100.0	2	平	60760	60760	上田市芳田1578-1 (豊里郵便局前交差点)
20601760030	176	下原大屋停車場線	小諸上田線	一般国道18号	60970	1.9	100.0	100.0	2	街	60770	60770	上田市芳田1578-1 (豊里郵便局前交差点)
				計または平均		6.2					3	60770	
20601770010	177	鹿教湯別所上田線	丸子信州新線	青木村・上田市境	60980	0.5	0.0	0.0	1	山	60780	60780	
20601770020	177	鹿教湯別所上田線	青木村・上田市境	別所丸子線	60990	8.0	20.0	12.5	1	山	60790	60790	
20601770040	177	鹿教湯別所上田線	別所丸子線	塩田仁古田線	61000	2.1	100.0	100.0	2	平	60800	60800	上田市舞田134-1
20601770050	177	鹿教湯別所上田線	塩田仁古田線	上田丸子線	61000	2.6	100.0	100.0	2	平	60810	60810	上田市小島池下239 (下小島交差点)
				計または平均		13.2					4	60810	
20601780010	178	美ヶ原和田線	美ヶ原公園東餅屋線	美ヶ原公園東餅屋線	61020	0.2	100.0	100.0	2	山	60830	60830	
20601780020	178	美ヶ原和田線	美ヶ原公園東餅屋線	美ヶ原公園東餅屋線	61030	3.8	100.0	100.0	2	山	60840	60840	
20601780030	178	美ヶ原和田線	美ヶ原公園東餅屋線	一般国道142号	61040	10.0	100.0	100.0	2	山	60850	60850	
				計または平均		14.0					3	60850	
20601800010	180	住吉上田線	一般国道144号	一般国道18号	61050	2.1	28.6	19.0	1	街	60860	60860	上田市住吉長島651
				計または平均		2.1					1	60860	
20601810010	181	下奈良本豊科線	丸子信州新線	青木村・上田市境	61060	7.0	41.4	35.7	1	山	60870	60870	
20601810020	181	下奈良本豊科線	青木村・上田市境	上田市・青木村境	61070	0.3	0.0	0.0	1	山	60870	60870	
20601810030	181	下奈良本豊科線	上田市・青木村境	青木村・上田市境	61080	2.8	7.1	0.0	1	山	60870	60870	
20601810040	181	下奈良本豊科線	青木村・上田市境	上田市・松本市境	61090	0.7	28.6	14.3	1	山	60880	60880	
20601810050	181	下奈良本豊科線	上田市・松本市境	一般国道143号	61100	12.5	27.2	27.2	1	山	60890	60890	松本市殿の入273
				計または平均		23.3					5	60890	
20601820010	182	菅平高原線	一般国道406号	一般国道144号	61110	9.6	66.7	58.3	2	山	60900	60900	上田市真田町長1283-8 (菅平口交差点)
				計または平均		9.6					1	60900	
20601830010	183	神宮寺諏訪線	岡谷茅野線	岡谷茅野線	61120	0.2	0.0	0.0	1	街	60905	60905	
20601830020	183	神宮寺諏訪線	岡谷茅野線	一般国道20号	61130	1.7	100.0	84.6	2	街	60910	60910	諏訪市中洲714-1
20601830030	183	神宮寺諏訪線	一般国道20号	一般国道20号	61130	0.9	100.0	84.6	2	街	60920	60920	諏訪市四賀桑原822
				計または平均		2.8					3	60920	
20601840010	184	諏訪大社春宮線		一般国道20号	61140	0.6	100.0	100.0	2	商	60930	60930	
				計または平均		0.6					1	60930	
20601850010	185	岡谷下諏訪線	岡谷茅野線	岡谷市・下諏訪町境	61150	2.2	100.0	100.0	2	商	60940	60940	岡谷市田中町一丁目4-26
20601850020	185	岡谷下諏訪線	岡谷市・下諏訪町境	岡谷下諏訪線	61160	0.6	100.0	100.0	4	D	60940	60940	岡谷市田中町一丁目4-26
20601850030	185	岡谷下諏訪線	岡谷下諏訪線	一般国道20号	61160	1.8	100.0	100.0	4	D	60950	60950	
20601850050	185	岡谷下諏訪線	岡谷下諏訪線	一般国道20号	61170	1.0	100.0	100.0	2	商	60960	60960	
				計または平均		5.6					4	60960	
20601860010	186	上田塩川線	上田丸子線	一般国道152号	61180	10.5	46.7	46.7	2	山	60970	60970	上田市生田2646-4 (生田茂沢交差点)
				計または平均		10.5					1	60970	
20601870010	187	伊那富辰野停車場線	一般国道153号	下諏訪辰野線	61190	2.0	70.0	70.0	2	平	60980	60980	上伊那郡辰野町辰野1803
				計または平均		2.0					1	60980	
20601880010	188	上槻木矢ヶ崎線	茅野北杜菫崎線	茅野北杜菫崎線	61200	4.5	98.7	98.7	2	街	60990	60990	
20601880020	188	上槻木矢ヶ崎線	茅野北杜菫崎線	神ノ原青柳停車場線	61200	3.0	98.7	98.7	2	街	61000	61000	
20601880030	188	上槻木矢ヶ崎線	神ノ原青柳停車場線	茅野停車場八ヶ峰公園線	61210	1.2	100.0	100.0	2	街	61010	61010	茅野市玉川438-1
				計または平均		8.7					3	61010	

12・24時間 観測の別	12時間自動車類交通量						24時間自動車類交通量						昼 夜 率	昼大 間型 12車 時混 入率	混 雑 度	旅単 行位 速度 区間 調査 番号	昼間12時間 平均旅行速度 (時間帯別交通量加重)		指 定 最 高 速 度 (km/h)	管 理 区 分	調 査 実 施 区 分
	上下合計						上下合計										上 り (km/h)	下 り (km/h)			
	歩 行 者 類 (人)	自 転 車 類 (台)	動 力 付 二 輪 車 類 (台)	自動車類			歩 行 者 類 (人)	自 転 車 類 (台)	動 力 付 二 輪 車 類 (台)	自動車類											
				小 型 車 (台)	大 型 車 (台)	合 計 (台)				小 型 車 (台)	大 型 車 (台)	合 計 (台)									
12	19	6	44	6121	365	6486				7689	743	8432	1.30	5.6	0.65	61290	30.7	31.3	40	県	上田
12	17	24	58	8678	443	9121				10949	1000	11949	1.31	4.9	0.81	61300	35.1	27.9	50	県	上田
0				141	5	146				179	18	197	1.35	3.7	0.28	61310	24.1	27.4	60	県	上田
0				141	5	146				179	18	197	1.35	3.7	0.24	61320	22.4	24.8	60	県	上田
12	21	43	49	4813	149	4962				5898	404	6302	1.27	3.0	0.49	61330	39.1	36.4	40	県	上田
12	16	55	57	7088	302	7390				8875	732	9607	1.30	4.1	0.65	61340	33.7	31.5	40	県	上田
0				182	23	205				196	25	221	1.08	11.2	0.03	61360	30.3	20.3	60	県	上田
0				241	22	263				267	25	292	1.11	8.3	0.05	61370	44.0	56.4	60	県	上田
0				359	46	405				410	52	462	1.14	11.3	0.09	61380	41.3	39.6	60	県	上田
12	120	73	36	2095	63	2158				2462	149	2611	1.21	2.9	1.27	61390	26.8	24.2	30	県	上田
0				45	2	47				57	6	63	1.35	4.4	0.28	61400	28.2	29.8	60	県	上田
0				45	2	47				57	6	63	1.35	4.4	0.28	61400	23.8	16.7	60	県	上田
0				45	2	47				57	6	63	1.35	4.4	0.28	61400	28.8	20.8	60	県	上田
0				45	2	47				57	6	63	1.35	4.4	0.28	61400	15.8	14.9	60	県	上田
12	3	2	7	521	44	565				592	52	644	1.14	7.8	0.91	61410	39.4	48.5	40	県	松本
12	0	0	1	157	9	166				164	9	173	1.04	5.4	0.04	61420	36.6	36.8	60	県	上田
0				4328	376	4704				5350	624	5974	1.27	8.0	0.94	61430		10.3	40	県	諏訪
12	42	5	20	3160	288	3448				3909	470	4379	1.27	8.4	0.34	61440	27.7	18.4	40	県	諏訪
12	179	21	39	3703	139	3842				4479	324	4803	1.25	3.6	0.37	61450	16.1	20.5	40	県	諏訪
0				5722	365	6087				7150	702	7852	1.29	6.0	0.63	61460	20.4	14.8	40	県	諏訪
12	674	30	32	9128	496	9624				11567	1137	12704	1.32	5.2	1.42	61470	20.2	21.5	40	県	諏訪
12	674	30	32	9128	496	9624				11567	1137	12704	1.32	5.2	0.56	61470	22.5	19.7	50	県	諏訪
0				13678	827	14505				17526	2056	19582	1.35	5.7	0.93	61480	24.5	24.0	50	県	諏訪
0				2561	362	2923				3112	483	3595	1.23	12.4	0.34	61490	14.9	15.9	40	県	諏訪
12	0	3	26	4146	67	4213				4841	172	5013	1.19	1.6	0.56	61500	24.2	23.3	30	県	上田
12	57	18	33	3858	38	3896				4648	222	4870	1.25	1.0	0.39	61510	20.0	30.1	40	県	伊那
0				1321	59	1380				1561	109	1670	1.21	4.3	0.23	61520	42.2	41.6	40	県	諏訪
0				2505	348	2853				3043	466	3509	1.23	12.2	0.46	61530	32.5	34.3	40	県	諏訪
12	131	24	51	7382	352	7734				9254	800	10054	1.30	4.6	1.12	61540	30.9	21.7	40	県	諏訪

道路種別 一般県道 (平日交通量等)

交通本調査区間番号	路線名		起点側接続路線等	終点側接続路線等	道路状況区間調査番号	区間延長 (km)	区間延長(%)		車線数	代表沿道状況	交通区間調査番号	交通量観測地点地名 市区丁目 郡町村 (下線は実際に観測した地点) (末尾に※は個別調査結果を活用した推定値)
	路線番号	路線名					改良済み区間率 (%)	5.5m以上区間改良率 (%)				
20601890010	189	中新田富士見線	茅野北杜並崎線	原村・富士見町境	61220	0.9	100.0	100.0	2	平	61020	
20601890020	189	中新田富士見線	原村・富士見町境	一般国道20号	61230	3.1	100.0	100.0	2	平	61020	
				計または平均		4.0					2	
20601900010	190	立沢富士見停車場線	茅野北杜並崎線	乙事富士見線	61240	4.0	100.0	100.0	2	平	61030	<u>諏訪郡富士見町落合10777</u>
20601900020	190	立沢富士見停車場線	乙事富士見線	乙事富士見線	61250	0.2	100.0	100.0	2	街	61030	諏訪郡富士見町落合10777
20601900030	190	立沢富士見停車場線	乙事富士見線	乙事富士見線	61250	0.0	100.0	100.0	2	街	61030	諏訪郡富士見町落合10777
				計または平均		4.2					3	
20601910010	191	渋ノ湯堀線		富士見原茅野線	61260	8.1	92.5	75.2	2	山	61040	茅野市湖東須栗平2486
20601910020	191	渋ノ湯堀線		富士見原茅野線	61260	5.2	92.5	75.2	2	山	61040	茅野市湖東須栗平2486
				計または平均		13.3					2	
20601920010	192	茅野停車場八ヶ峰公園線		弘沢茅野線	61270	0.1	100.0	78.1	2	商	61050	茅野市塚原2丁目
20601920020	192	茅野停車場八ヶ峰公園線	弘沢茅野線	弘沢茅野線	61270	0.3	100.0	78.1	2	商	61050	茅野市塚原2丁目
20601920030	192	茅野停車場八ヶ峰公園線	弘沢茅野線	上槻木矢ヶ崎線	61270	2.1	100.0	78.1	2	商	61050	<u>茅野市塚原2丁目</u>
20601920040	192	茅野停車場八ヶ峰公園線	上槻木矢ヶ崎線	一般国道152号	61270	0.7	100.0	78.1	2	商	61050	茅野市塚原2丁目
20601920050	192	茅野停車場八ヶ峰公園線	一般国道152号	一般国道152号	61280	7.3	100.0	100.0	2	平	61060	<u>茅野市米沢3747</u>
20601920060	192	茅野停車場八ヶ峰公園線	一般国道152号	富士見原茅野線	61290	1.9	100.0	100.0	2	山	61070	茅野市北山
20601920070	192	茅野停車場八ヶ峰公園線	富士見原茅野線	茅野市・立科町境	61290	12.4	100.0	100.0	2	山	61070	茅野市北山
20601920080	192	茅野停車場八ヶ峰公園線	茅野市・立科町境	立科町道	61300	1.2	100.0	100.0	2	山	61070	茅野市北山
20400400290	192	茅野停車場八ヶ峰公園線	立科町道	諏訪白樺湖小諸線	61305	2.6	100.0	100.0	2	山	41480	
20601920100	192	茅野停車場八ヶ峰公園線	諏訪白樺湖小諸線	立科町・茅野市境	61310	0.4	100.0	100.0	2	山	61080	
20601920110	192	茅野停車場八ヶ峰公園線	立科町・茅野市境	立科町・茅野市境	61320	1.0	100.0	100.0	2	山	61080	
				計または平均		30.0					11	
20601940010	194	霧ヶ峰東餅屋線	諏訪白樺湖小諸線	諏訪市・下諏訪町境	61330	2.2	100.0	100.0	2	山	61090	
20601940020	194	霧ヶ峰東餅屋線	諏訪市・下諏訪町境	下諏訪町・諏訪市境	61340	0.3	100.0	100.0	2	山	61090	
20601940030	194	霧ヶ峰東餅屋線	下諏訪町・諏訪市境	諏訪市・下諏訪町境	61350	0.7	100.0	100.0	2	山	61090	
20601940040	194	霧ヶ峰東餅屋線	諏訪市・下諏訪町境	八島高原線	61360	1.3	100.0	100.0	2	山	61090	
20601940050	194	霧ヶ峰東餅屋線	八島高原線	下諏訪町・長和町境	61360	3.9	100.0	100.0	2	山	61090	
20601940060	194	霧ヶ峰東餅屋線	下諏訪町・長和町境	美ヶ原公園東餅屋線	61370	0.6	100.0	100.0	2	山	61100	
20601940070	194	霧ヶ峰東餅屋線	美ヶ原公園東餅屋線	一般国道142号	61380	0.7	100.0	100.0	2	山	61110	
				計または平均		9.7					7	
20601950010	195	信濃境停車場線		一般国道20号	61390	2.7	85.2	85.2	2	山	61120	
				計または平均		2.7					1	
20601960010	196	神ノ原青柳停車場線	上槻木矢ヶ崎線	茅野北杜並崎線	61400	3.9	100.0	82.1	2	街	61130	<u>茅野市玉川2103-1</u>
20601960080	196	神ノ原青柳停車場線	一般国道20号		61430	0.2	50.0	50.0	1	街	61150	
20601960030	196	神ノ原青柳停車場線	茅野北杜並崎線	弘沢茅野線	61410	1.0	90.0	67.5	2	街	61140	
20601960040	196	神ノ原青柳停車場線	弘沢茅野線	弘沢富士見線	61410	0.2	90.0	67.5	2	街	61140	
20601960050	196	神ノ原青柳停車場線	弘沢富士見線	原村・茅野市境	61410	2.8	90.0	67.5	2	街	61140	
20601960060	196	神ノ原青柳停車場線	原村・茅野市境	一般国道20号	61420	0.7	100.0	100.0	2	平	61140	
				計または平均		8.8					6	
20601970010	197	弘沢茅野線	茅野北杜並崎線	神ノ原青柳停車場線	61440	1.0	68.1	51.1	2	街	61160	
20601970020	197	弘沢茅野線	神ノ原青柳停車場線	原村・茅野市境	61440	3.7	68.1	51.1	2	街	61165	茅野市宮川7394

12・24時間 観測の別	12時間自動車類交通量						24時間自動車類交通量						昼 夜 率	昼 大 間 型 12 車 時 間 混 入 率	混 雑 度	旅 単 位 速 度 区 間 番 号	昼間12時間 平均旅行速度 (時間帯別交通量加重)		指 定 最 高 速 度 (km/h)	管 理 区 分	調 査 実 施 区 分
	上下合計						上下合計										上 り	下 り			
	歩 行 者 類 (人)	自 転 車 類 (台)	動 力 付 二 輪 車 類 (台)	自動車類			歩 行 者 類 (人)	自 転 車 類 (台)	動 力 付 二 輪 車 類 (台)	自動車類											
				小 型 車 (台)	大 型 車 (台)	合 計 (台)				小 型 車 (台)	大 型 車 (台)	合 計 (台)									
0				1763	578	2341				2181	675	2856	1.22	24.7	0.36	61550	42.6	47.1	40	県	諏訪
0				1763	578	2341				2181	675	2856	1.22	24.7	0.37	61550	32.6	32.4	40	県	諏訪
12	123	21	19	4202	83	4285				5035	278	5313	1.24	1.9	0.46	61560	33.1	33.9	50	県	諏訪
12	123	21	19	4202	83	4285				5035	278	5313	1.24	1.9	0.39	61570	20.0	19.5	40	県	諏訪
12	123	21	19	4202	83	4285				5035	278	5313	1.24	1.9	0.39	61580	5.4	5.7	40	県	諏訪
12	17	2	13	1046	38	1084				1253	69	1322	1.22	3.5	0.16	61590	26.4	27.2	40	県	諏訪
12	17	2	13	1046	38	1084				1253	69	1322	1.22	3.5	0.16	61600	37.6	36.9	40	県	諏訪
12	686	64	74	5132	100	5232				6358	391	6749	1.29	1.9	0.62	61610	17.2	9.9	40	県	諏訪
12	686	64	74	5132	100	5232				6358	391	6749	1.29	1.9	0.62	61620	24.2	15.4	40	県	諏訪
12	686	64	74	5132	100	5232				6358	391	6749	1.29	1.9	0.62	61630	18.3	24.2	40	県	諏訪
12	686	64	74	5132	100	5232				6358	391	6749	1.29	1.9	0.62	61640	18.3	24.2	40	県	諏訪
12	55	12	166	9027	553	9580				11455	1191	12646	1.32	5.8	1.11	61650	38.6	39.8	50	県	諏訪
24				530	24	554				618	32	650	1.17	4.3	0.08	61660	43.4	43.0	40	県	諏訪
24				530	24	554				618	32	650	1.17	4.3	0.08	61670	40.9	39.4	40	県	諏訪
24				530	24	554				618	32	650	1.17	4.3	0.08	61680	46.1	46.0	50	県	佐久
0				1607	355	1962				1955	439	2394	1.22	18.1	0.37	42340	52.5	48.0	40	県	佐久
0				3651	279	3930				4444	469	4913	1.25	7.1	0.72	61690	18.3	27.1	50	県	佐久
0				3651	279	3930				4444	469	4913	1.25	7.1	0.68	61700	20.1	22.1	50	県	諏訪
0				182	23	205				236	41	277	1.35	11.2	0.02	61710	46.1	43.8	60	県	諏訪
0				182	23	205				236	41	277	1.35	11.2	0.02	61710	50.3	47.4	60	県	諏訪
0				182	23	205				236	41	277	1.35	11.2	0.02	61710	54.0	45.7	60	県	諏訪
0				182	23	205				236	41	277	1.35	11.2	0.02	61710	52.4	46.6	60	県	諏訪
0				182	23	205				236	41	277	1.35	11.2	0.02	61720	45.8	44.6	60	県	諏訪
0				182	23	205				196	25	221	1.08	11.2	0.03	61730	43.5	44.3	60	県	上田
0				182	23	205				196	25	221	1.08	11.2	0.02	61740	34.6	34.8	60	県	上田
0				304	57	361				399	88	487	1.35	15.9	0.06	61750	29.9	33.4	40	県	諏訪
12	144	16	22	4490	62	4552				5414	276	5690	1.25	1.4	0.41	61760	31.3	26.4	40	県	諏訪
0				684	41	725				808	55	863	1.19	5.6	0.62	61800	5.4	9.1	30	県	諏訪
0				697	65	762				828	79	907	1.19	8.5	0.16	61770	28.8	31.9	40	県	諏訪
0				697	65	762				828	79	907	1.19	8.5	0.16	61780	16.9	20.0	40	県	諏訪
0				697	65	762				828	79	907	1.19	8.5	0.16	61790	32.5	30.5	40	県	諏訪
0				697	65	762				828	79	907	1.19	8.5	0.12	61790	39.9	29.2	40	県	諏訪
0				3934	324	4258				4806	517	5323	1.25	7.6	0.59	61810	31.3	31.2	40	県	諏訪
12	1	2	31	3895	234	4129				4728	433	5161	1.25	5.7	0.53	61820	33.3	36.2	40	県	諏訪

道路種別 一般県道 (平日交通量等)

交通本調査区間番号	路線名		起点側接続路線等	終点側接続路線等	道路状況区間調査番号	区間延長 (km)	区間延長(%)		車線数	代表沿道状況	交通区間調査番号	交通量観測地点地名 市区丁目 郡町村 (下線は実際に観測した地点) (末尾に※は個別調査結果を活用した推定値)
	路線番号	路線名					改良済み区間率 (%)	5.5m以上区間改良率 (%)				
20601970030	197	弘沢茅野線	原村・茅野市境	茅野市道5ブロック1168号線	61450	1.5	93.3	86.7	2	平	61165	茅野市宮川7394
20300200120	197	弘沢茅野線	茅野市道5ブロック1168号線	弘沢茅野線	61475	1.2	100.0	100.0	2	街	61185	
20601970050	197	弘沢茅野線	弘沢茅野線	茅野停車場八ヶ峰公園線	61460	1.0	100.0	80.0	2	商	61170	茅野市宮川4552-2
20601970070	197	弘沢茅野線	茅野停車場八ヶ峰公園線	一般国道20号	61470	0.4	100.0	100.0	2	商	61180	
20300200130	197	弘沢茅野線	弘沢茅野線	一般国道20号	61475	0.3	100.0	100.0	2	街	61185	
				計または平均		9.1					7	
20601980010	198	乙事富士見線	茅野北杜菰崎線	立沢富士見停車場線	61480	3.6	91.7	83.3	2	平	61190	
20601980030	198	乙事富士見線	立沢富士見停車場線	一般国道20号	61490	0.5	100.0	100.0	2	街	61200	
				計または平均		4.1					2	
20601990010	199	八島高原線	霧ヶ峰東餅屋線	一般国道142号	61500	9.7	18.6	12.4	1	山	61210	
				計または平均		9.7					1	
20602000010	200	飯島停車場日曾利線		飯島停車場線	61510	0.1	100.0	87.0	2	平	61220	上伊那郡飯島町1189-2
20602000015	200	飯島停車場日曾利線	飯島停車場線	一般国道153号	61510	1.2	100.0	87.0	2	平	61220	上伊那郡飯島町1189-2
20602000020	200	飯島停車場日曾利線	一般国道153号	伊那市田飯田線	61510	1.0	100.0	87.0	2	平	61220	上伊那郡飯島町1189-2
				計または平均		2.3					3	
20602010010	201	川上唐木沢線		一般国道153号	61520	8.7	25.3	24.1	2	平	61230	上伊那郡辰野町上島343-3
				計または平均		8.7					1	
20602020005	202	伊那駒ヶ岳線	南箕輪沢渡線	伊那市道	61530	1.2	57.5	49.1	2	街	61240	伊那市荒井4312-3
20602020010	202	伊那駒ヶ岳線	伊那市道	伊那市道	61530	9.4	57.5	49.1	2	街	61240	伊那市荒井4312-3
				計または平均		10.6					2	
20602030010	203	与地辰野線	一般国道361号	伊那インター西箕輪線	61540	3.5	72.2	68.1	2	平	61250	上伊那郡箕輪町中箕輪15488-1
20602030020	203	与地辰野線	伊那インター西箕輪線	吹上北殿線	61540	3.3	72.2	68.1	2	平	61250	上伊那郡箕輪町中箕輪15488-1
20602030030	203	与地辰野線	吹上北殿線	伊那市・箕輪町境	61540	0.4	72.2	68.1	2	平	61250	上伊那郡箕輪町中箕輪15488-1
20602030035	203	与地辰野線	伊那市・箕輪町境	与地辰野線	61550	5.1	89.5	89.5	2	平	61250	上伊那郡箕輪町中箕輪15488-1
20602030140	203	与地辰野線	伊那箕輪線	箕輪町・辰野町境	61554	0.2	100.0	100.0	2	平	61255	上伊那郡辰野町大字伊那富7680
20602030150	203	与地辰野線	箕輪町・辰野町境	与地辰野線	61556	1.2	100.0	100.0	2	平	61255	上伊那郡辰野町大字伊那富7680
20602030050	203	与地辰野線	与地辰野線	一般国道153号	61560	0.2	5.0	5.0	2	平	61255	上伊那郡辰野町大字伊那富7680
20602030070	203	与地辰野線	一般国道153号	辰野町道	61570	1.4	78.6	75.0	2	平	61260	上伊那郡辰野町大字伊那富6340-1
20602030080	203	与地辰野線	辰野町道	辰野町道	61570	0.1	78.6	75.0	2	平	61260	上伊那郡辰野町大字伊那富6340-1
20602030090	203	与地辰野線	辰野町道	伊那辰野停車場線	61570	1.3	78.6	75.0	2	平	61260	上伊那郡辰野町大字伊那富6340-1
20602030040	203	与地辰野線	与地辰野線	箕輪町・辰野町境	61550	0.6	89.5	89.5	2	平	61250	上伊那郡箕輪町中箕輪15488-1
20602030045	203	与地辰野線	箕輪町・辰野町境	与地辰野線	61560	1.8	5.0	5.0	2	平	61250	上伊那郡箕輪町中箕輪15488-1
				計または平均		19.1					12	
20602060010	206	南小河内伊那松島停車場線	伊那辰野停車場線	一般国道153号	61600	2.2	77.3	72.7	2	平	61290	上伊那郡箕輪町中箕輪2769
20602060030	206	南小河内伊那松島停車場線	一般国道153号	一般国道153号	61610	0.2	100.0	100.0	2	平	61300	
				計または平均		2.4					2	
20602070040	207	美篁箕輪線	伊那辰野停車場線	一般国道153号	61640	0.7	100.0	100.0	2	平	61320	上伊那郡箕輪町木下11486 (木下南新町)
20301530900	207	美篁箕輪線	一般国道153号	一般国道153号	12780	0.5	100.0	100.0	2	D	61335	上伊那郡箕輪町木下11734 (木下南新町)
20602070010	207	美篁箕輪線	一般国道361号	伊那市・箕輪町境	61620	6.2	93.5	66.1	2	平	61310	伊那市手良野口1899-1
20602070020	207	美篁箕輪線	伊那市・箕輪町境	伊那辰野停車場線	61630	0.4	75.0	25.0	1	平	61310	伊那市手良野口1899-1
				計または平均		7.8					4	

12・24時間 観測の別	12時間自動車類交通量						24時間自動車類交通量						昼 夜 率	昼 大 間 型 12車 時 間 混 入 率	混 雑 度	旅 単 行 位 速 度 区 間 番 号 調 査 号	昼間12時間 平均旅行速度 (時間帯別交通量加算)		指 定 最 高 速 度 (km/h)	管 理 区 分	調 査 実 施 区 分
	上下合計						上下合計										上 り (km/h)	下 り (km/h)			
	歩 行 者 類 (人)	自 転 車 類 (台)	動 力 付 二 輪 車 類 (台)	自動車類			歩 行 者 類 (人)	自 転 車 類 (台)	動 力 付 二 輪 車 類 (台)	自動車類											
				小 型 車 (台)	大 型 車 (台)	合 計 (台)				小 型 車 (台)	大 型 車 (台)	合 計 (台)									
12	1	2	31	3895	234	4129				4728	433	5161	1.25	5.7	0.48	61820	40.0	37.2	50	県	諏訪
0				7573	650	8223				9500	697	10197	1.24	7.9	1.02	61845	32.8	33.2	50	県	諏訪
24	240	17	56	5490	267	5757	334	25	73	6645	318	6963	1.21	4.6	1.31	61830	13.7	14.2	40	県	諏訪
0				7573	650	8223				9500	697	10197	1.24	7.9	1.02	61845	19.5	13.5	40	県	諏訪
0				2561	205	2766				3061	314	3375	1.22	7.4	0.39	61850	38.9	38.8	40	県	諏訪
0				2142	127	2269				2548	220	2768	1.22	5.6	0.37	61860	25.4	17.0	40	県	諏訪
0				182	23	205				236	41	277	1.35	11.2	0.31	61870	14.9	22.2	30	県	諏訪
12	131	6	6	1771	71	1842				2088	141	2229	1.21	3.9	0.27	61880	9.2	15.2	60	県	伊那
12	131	6	6	1771	71	1842				2088	141	2229	1.21	3.9	0.27	89013	30.3	27.0	60	県	伊那
12	131	6	6	1771	71	1842				2088	141	2229	1.21	3.9	0.27	61890	17.2	28.0	60	県	伊那
12	6	0	13	1176	59	1235				1412	95	1507	1.22	4.8	0.14	61900	34.1	31.2	40	県	伊那
12	705	13	17	4346	117	4463				5524	501	6025	1.35	2.6	0.46	61920	25.2	27.5	40	県	伊那
12	705	13	17	4346	117	4463				5524	501	6025	1.35	2.6	0.46	61920	31.8	31.8	40	県	伊那
12	5	4	6	1536	59	1595				1810	120	1930	1.21	3.7	0.28	61930	37.1	34.9	40	県	伊那
12	5	4	6	1536	59	1595				1810	120	1930	1.21	3.7	0.28	61940	37.3	38.8	40	県	伊那
12	5	4	6	1536	59	1595				1810	120	1930	1.21	3.7	0.28	61950	48.3	46.7	40	県	伊那
12	5	4	6	1536	59	1595				1810	120	1930	1.21	3.7	0.33	61950	41.3	44.5	40	県	伊那
12	75	6	26	4182	266	4448				4945	437	5382	1.21	6.0	0.63	61955	19.3	25.7	40	県	伊那
12	75	6	26	4182	266	4448				4945	437	5382	1.21	6.0	0.54	61955	13.1	13.9	40	県	伊那
12	75	6	26	4182	266	4448				4945	437	5382	1.21	6.0	0.51	61955	25.6	8.3	50	県	伊那
12	20	13	25	2817	59	2876				3313	167	3480	1.21	2.1	0.42	61960	27.9	34.3	40	県	伊那
12	20	13	25	2817	59	2876				3313	167	3480	1.21	2.1	0.42	61970	33.5	30.7	40	県	伊那
12	20	13	25	2817	59	2876				3313	167	3480	1.21	2.1	0.42	61980	35.5	40.1	40	県	伊那
12	5	4	6	1536	59	1595				1810	120	1930	1.21	3.7	0.33	61950	38.1	39.7	40	県	伊那
12	5	4	6	1536	59	1595				1810	120	1930	1.21	3.7	0.27	61950	39.4	37.9	50	県	伊那
12	4	24	15	2861	63	2924				3391	176	3567	1.22	2.2	0.46	62010	24.0	26.0	40	県	伊那
0				633	20	653				746	31	777	1.19	3.0	0.08	62020	10.0	17.4	40	県	伊那
12	118	12	17	3275	202	3477				3929	348	4277	1.23	5.8	0.50	62040	34.7	34.7	50	県	伊那
12	134	4	26	4142	146	4288				5010	350	5360	1.25	3.4	0.55	61655	22.5	24.4	50	県	伊那
12	8	18	13	1258	39	1297				1488	81	1569	1.21	3.0	0.25	62030	42.8	44.5	40	県	伊那
12	8	18	13	1258	39	1297				1488	81	1569	1.21	3.0	0.72	62030	39.5	27.0	40	県	伊那

道路種別 一般県道 (平日交通量等)

交通本調査区間番号	路線名		起点側接続路線等	終点側接続路線等	道路状況 区間調査番号	区間延長 (km)	区間延長(%)		車線数	代表沿道状況	交通量調査区間番号	交通量観測地点地名 市区丁目 郡町村 (下線は実際に観測した地点) (末尾に※は個別調査結果を活用した推定値)
	路線番号	路線名					改良済み区間率 (%)	5.5m以上区間改良率 (%)				
20602080010	208	伊那市停車場線		南箕輪沢渡線 計または平均	61660	0.0 0.0	0.0 0.0	0.0 0.0	2	商	61340 1	
20602090010	209	沢渡高遠線	一般国道153号	沢渡高遠線	61670	0.6	92.9	85.7	2	平	61350	伊那市東春近2340(中殿島交差点)
20602090020	209	沢渡高遠線	沢渡高遠線	車屋大久保線	61670	0.9	92.9	85.7	2	平	61350	伊那市東春近2340(中殿島交差点)
20602090030	209	沢渡高遠線	車屋大久保線	伊那生田飯田線	61670	2.7	92.9	85.7	2	平	61350	伊那市東春近2340(中殿島交差点)
20602090040	209	沢渡高遠線	伊那生田飯田線	西伊那線	61680	3.7	73.0	59.5	2	平	61360	伊那市富良野4537-1
20602090050	209	沢渡高遠線	西伊那線	西伊那線	61690	0.4	100.0	100.0	2	平	61370	伊那市高遠町西高遠721-3(小原交差点)
20602090060	209	沢渡高遠線	西伊那線	一般国道152号	61690	3.4	100.0	100.0	2	平	61370	伊那市高遠町西高遠721-3(小原交差点)
20602090080	209	沢渡高遠線	一般国道153号	沢渡高遠線 計または平均	61700	0.4 12.1	75.0	0.0	1	平	61380 7	
20602100010	210	西伊那線	松川インター大鹿線	中川村・駒ヶ根市境	61710	9.8	3.1	0.0	1	山	61390	
20602100020	210	西伊那線	中川村・駒ヶ根市境	駒ヶ根長谷線	61720	7.0	20.0	2.9	1	山	61390	
20602100040	210	西伊那線	駒ヶ根長谷線		61730	4.9	89.8	81.6	2	山	61400	
20602100060	210	西伊那線		駒ヶ根市・伊那市境	61750	1.5	0.0	0.0		山	61410	
20602100070	210	西伊那線	駒ヶ根市・伊那市境		61750	1.0	0.0	0.0		山	61410	
20602100090	210	西伊那線		沢渡高遠線	61760	6.6	71.2	68.2	2	山	61420	
20602100110	210	西伊那線	沢渡高遠線	一般国道361号 計または平均	61770	1.5 32.3	60.0	60.0	1	平	61430 7	伊那市美濃4071-6
20602110010	211	芝平高遠線		伊那市道	61780	10.2	41.2	35.1	1	山	61440	伊那市高遠町山室2010
20602110020	211	芝平高遠線	伊那市道	伊那市道	61780	0.7	41.2	35.1	1	山	61440	伊那市高遠町山室2010
20602110030	211	芝平高遠線	伊那市道	一般国道152号	61780	3.9	41.2	35.1	1	山	61440	伊那市高遠町山室2010
20602110070	211	芝平高遠線	一般国道152号	一般国道152号 計または平均	61800	2.7 17.5	51.9	37.0	1	山	61460 4	
20602120010	212	杉島市野瀬線		杉島市野瀬線	61810	0.4	100.0	100.0	2	平	61470	伊那市長谷市野瀬1696-1
20602120020	212	杉島市野瀬線	杉島市野瀬線	杉島市野瀬線	61810	1.0	100.0	100.0	2	平	61470	伊那市長谷市野瀬1696-1
20602120030	212	杉島市野瀬線	杉島市野瀬線	一般国道152号	61810	0.5	100.0	100.0	2	平	61470	伊那市長谷市野瀬1696-1
20602120050	212	杉島市野瀬線	杉島市野瀬線	杉島市野瀬線 計または平均	61820	1.2 3.1	33.3	25.0	1	平	61480 4	
20602130010	213	栗林宮田停車場線	伊那生田飯田線	車屋大久保線	61830	1.5	77.8	77.8	2	山	61490	上伊那郡宮田村6708-2
20602130020	213	栗林宮田停車場線	車屋大久保線	駒ヶ根市・宮田村境	61830	0.3	77.8	77.8	2	山	61490	上伊那郡宮田村6708-2
20602130030	213	栗林宮田停車場線	駒ヶ根市・宮田村境	一般国道153号	61840	2.1	100.0	86.7	2	街	61490	上伊那郡宮田村6708-2
20602130040	213	栗林宮田停車場線	一般国道153号	宮田沢渡線	61840	0.2	100.0	86.7	2	街	61490	上伊那郡宮田村6708-2
20602130050	213	栗林宮田停車場線	宮田沢渡線	宮田沢渡線	61840	0.5	100.0	86.7	2	街	61490	上伊那郡宮田村6708-2
20602130060	213	栗林宮田停車場線	宮田沢渡線	宮田沢渡線 計または平均	61840	0.2 4.8	100.0	86.7	2	街	61490 6	
20602150010	215	飯島停車場線	飯島停車場日曾利線	一般国道153号 計または平均	61850	0.2 0.2	100.0	100.0	2	街	61500 1	
20602170010	217	大草坂戸線	伊那生田飯田線	一般国道153号 計または平均	61860	0.5 0.5	100.0	60.0	2	平	61510 1	上伊那郡中川村大草3280-7
20602180010	218	北林飯島線	伊那生田飯田線	一般国道153号	61870	1.7	88.2	76.5	2	平	61520	上伊那郡中川村葛島50
20602180030	218	北林飯島線	一般国道153号	中川村・飯島町境	61880	3.0	100.0	100.0	2	山	61530	上伊那郡中川村片桐6210

12・24時間 観測の別	12時間自動車類交通量						24時間自動車類交通量						昼 夜 率	昼大 間型 12車 時混 入率	混 雑 度	旅単 位速 度区 間番 号	昼間12時間 平均旅行速度		指 定 最 高 速 度	管 理 区 分	調 査 実 施 区 分
	上下合計						上下合計										上 り	下 り			
	歩 行 者 類	自 転 車 類	動 力 付 二 輪 車 類	自動車類			歩 行 者 類	自 転 車 類	動 力 付 二 輪 車 類	自動車類											
				小 型 車	大 型 車	合 計				小 型 車	大 型 車	合 計					(km/h)	(km/h)			
(人)	(台)	(台)	(台)	(台)	(台)	(人)	(台)	(台)	(台)	(台)	(台)	(%)				(km/h)	(km/h)	(km/h)			
0				3032	110	3142				3624	241	3865	1.23	3.5	0.31	62070	15.3	8.7	40	県	伊那
12	81	88	37	3323	467	3790				4092	646	4738	1.25	12.3	0.46	62080	15.6	22.2	50	県	伊那
12	81	88	37	3323	467	3790				4092	646	4738	1.25	12.3	0.46	62090	25.7	31.0	50	県	伊那
12	81	88	37	3323	467	3790				4092	646	4738	1.25	12.3	0.46	62100	38.5	35.3	50	県	伊那
12	0	23	20	2462	224	2686				2944	333	3277	1.22	8.3	0.32	62110	36.3	36.9	40	県	伊那
12	54	13	37	5852	684	6536				7385	1046	8431	1.29	10.5	0.68	62120	35.1	23.5	50	県	伊那
12	54	13	37	5852	684	6536				7385	1046	8431	1.29	10.5	0.68	62130	47.3	47.4	50	県	伊那
																62140			40	県	伊那
0				67	0	67				84	6	90	1.35	0.0	0.05	62150	20.1	23.1	60	県	伊那
0				67	0	67				84	6	90	1.35	0.0	0.06	62150	30.5	31.8	60	県	伊那
0				164	8	172				209	23	232	1.35	4.8	0.03	62160	41.4	39.3	60	県	伊那
																62170	51.4	51.4	60	県	伊那
																62170	51.4	51.4	60	県	伊那
0				1206	124	1330				1442	167	1609	1.21	9.3	0.27	62180	37.7	35.0	60	県	伊那
12	1	0	16	2990	245	3235				3570	377	3947	1.22	7.6	1.39	62190	29.2	34.5	40	県	伊那
12	4	15	7	355	25	380				455	58	513	1.35	6.6	0.83	62200	35.5	35.5	60	県	伊那
12	4	15	7	355	25	380				455	58	513	1.35	6.6	0.83	62210	44.0	43.2	60	県	伊那
12	4	15	7	355	25	380				455	58	513	1.35	6.6	0.83	62220	35.4	38.5	60	県	伊那
0				103	4	107				131	13	144	1.35	3.5	0.07	62240	28.5	28.5	60	県	伊那
12	7	0	2	156	24	180				204	39	243	1.35	13.3	0.04	62250	23.6	21.1	60	県	伊那
12	7	0	2	156	24	180				204	39	243	1.35	13.3	0.04	62260	50.2	43.3	60	県	伊那
12	7	0	2	156	24	180				204	39	243	1.35	13.3	0.04	62270	45.3	35.8	60	県	伊那
																62280			60	県	伊那
12	109	3	14	1493	41	1534				1764	107	1871	1.22	2.7	0.24	62290	40.3	41.7	50	県	伊那
12	109	3	14	1493	41	1534				1764	107	1871	1.22	2.7	0.24	62290	26.2	18.9	50	県	伊那
12	109	3	14	1493	41	1534				1764	107	1871	1.22	2.7	0.29	62290	31.8	31.5	40	県	伊那
12	109	3	14	1493	41	1534				1764	107	1871	1.22	2.7	0.29	62300	12.8	18.5	40	県	伊那
12	109	3	14	1493	41	1534				1764	107	1871	1.22	2.7	0.29	62310	22.4	21.3	40	県	伊那
12	109	3	14	1493	41	1534				1764	107	1871	1.22	2.7	0.29	62320	13.1	11.2	40	県	伊那
0				1221	56	1277				1452	93	1545	1.21	4.4	0.23	62330	22.7	16.2	60	県	伊那
12	1	2	15	1907	26	1933				2249	109	2358	1.22	1.3	0.29	62340	30.7	24.9	60	県	伊那
12	1	0	4	547	48	595				622	56	678	1.14	8.1	0.09	62350	30.7	31.6	60	県	伊那
12	32	4	5	1072	78	1150				1292	111	1403	1.22	6.8	0.16	62360	37.0	39.6	50	県	伊那

道路種別 一般県道 (平日交通量等)

交通本調査区間番号	路線名		起点側接続路線等	終点側接続路線等	道路状況区間調査番号	区間延長 (km)	区間延長(%)		車線数	代表沿道状況	交通区間調査番号	交通量観測地点地名 市区町村 (下線は実際に観測した地点) (末尾に※は個別調査結果を活用した推定値)
	路線番号	路線名					改良済み区間率 (%)	5.5m以上区間改良率 (%)				
20602180040	218	北林飯島線	中川村・飯島町境	七久保停車場線	61890	1.1	100.0	80.0	2	街	61530	上伊那郡中川村片桐6210
20602180050	218	北林飯島線	七久保停車場線	飯島飯田線	61890	0.4	100.0	80.0	2	街	61530	上伊那郡中川村片桐6210
				計または平均		6.2					4	
20602190010	219	七久保停車場線		北林飯島線	61900	0.1	100.0	100.0	2	街	61540	
				計または平均		0.1					1	
20602200010	220	千人塚公園線		飯島飯田線	61910	3.0	63.3	53.3	2	平	61550	上伊那郡飯島町七久保3026-33
				計または平均		3.0					1	
20602210010	221	宮田沢渡線	一般国道153号	栗林宮田停車場線	61920	0.9	100.0	100.0	2	街	61560	上伊那郡宮田村6246-1
20602210030	221	宮田沢渡線	栗林宮田停車場線	宮田村・伊那市境	61930	0.7	100.0	85.7	2	街	61570	
20602210040	221	宮田沢渡線	宮田村・伊那市境	一般国道153号	61940	3.8	10.5	10.5	1	平	61570	
				計または平均		5.4					3	
20602230010	223	上片桐停車場線		上片桐停車場鶴部線	61950	0.2	0.0	0.0	1	平	61580	下伊那郡松川町上片桐3151-7
20602230020	223	上片桐停車場線	上片桐停車場鶴部線	飯島飯田線	61950	1.7	0.0	0.0	1	平	61580	下伊那郡松川町上片桐3151-7
				計または平均		1.9					2	
20602240040	224	上片桐停車場鶴部線	上片桐停車場線		61970	0.2	0.0	0.0	1	平	61590	下伊那郡松川町上片桐4339-2
20602240020	224	上片桐停車場鶴部線		一般国道153号	61960	2.0	25.0	25.0	1	平	61590	下伊那郡松川町上片桐4339-2
				計または平均		2.2					2	
20602260010	226	市ノ沢山吹停車場線	伊那生田飯田線	豊丘村・高森町境	61980	0.3	0.0	0.0	1	平	61600	下伊那郡高森町山吹5860-2 (山吹交差点)
20602260020	226	市ノ沢山吹停車場線	豊丘村・高森町境	一般国道153号	61990	0.8	75.0	75.0	1	平	61600	下伊那郡高森町山吹5860-2 (山吹交差点)
20602260030	226	市ノ沢山吹停車場線	一般国道153号	山吹停車場線	62000	0.5	0.0	0.0	1	平	61610	下伊那郡高森町山吹5860-2 (山吹交差点)
				計または平均		1.6					3	
20602270010	227	市田停車場上市田線		一般国道153号	62010	0.3	100.0	100.0	2	D	61620	下伊那郡高森町下市田2851-8
20602270020	227	市田停車場上市田線	一般国道153号	飯島飯田線	62020	2.3	100.0	100.0	2	D	61620	下伊那郡高森町下市田2851-8
				計または平均		2.6					2	
20602280010	228	市田停車場線	一般国道153号	高森町・豊丘村境	62030	0.6	100.0	100.0	2	街	61630	下伊那郡豊丘村神福3377
20602280020	228	市田停車場線	高森町・豊丘村境	伊那生田飯田線	62040	0.4	100.0	100.0	2	街	61630	下伊那郡豊丘村神福3377
				計または平均		1.0					2	
20602290010	229	市場桜町線	上飯田線	飯島飯田線	62050	4.0	90.0	47.5	2	D	61640	飯田市上郷飯沼3069-12
				計または平均		4.0					1	
20602300010	230	青木東鼎線	一般国道256号	一般国道151号	62060	3.5	74.3	74.3	2	D	61650	飯田市鼎切石3988-2
				計または平均		3.5					1	
20602310010	231	伊那八幡停車場線	新井伊那八幡停車場線	一般国道151号	62070	0.1	100.0	100.0	2	商	61660	
				計または平均		0.1					1	
20602320010	232	新井伊那八幡停車場線	伊那生田飯田線	伊那八幡停車場線	62080	2.0	5.0	5.0	1	平	61670	飯田市松屋水城3584
				計または平均		2.0					1	
20602330010	233	時又中村線	米川飯田線	時又中村線	62090	1.1	72.7	72.7	2	平	61680	飯田市嶋78
20602330030	233	時又中村線		時又中村線	62100	0.3	100.0	100.0	2	街	61680	飯田市嶋78
20602330040	233	時又中村線	時又中村線	上川路大畑線	62110	0.4	100.0	100.0	2	平	61680	飯田市嶋78
20602330050	233	時又中村線	上川路大畑線	一般国道151号	62120	0.7	100.0	100.0	2	平	61690	飯田市中川路972-1
20602330060	233	時又中村線	一般国道151号	親田中村線	62130	3.2	100.0	95.7	2	平	61700	飯田市中村2182-1
20602330070	233	時又中村線	親田中村線	一般国道153号	62130	1.4	100.0	95.7	2	平	61710	飯田市中村1287-1

12・24時間 観測の別	12時間自動車類交通量						24時間自動車類交通量						昼 夜 率	昼 大 間 型 12車 時 間 混 入 率	混 雑 度	旅 単 位 速 度 区 間 調 査 号	昼間12時間 平均旅行速度 (時間帯別交通量加重)		指 定 最 高 速 度 (km/h)	管 理 区 分	調 査 実 施 区 分
	上下合計						上下合計										上 り	下 り			
	歩 行 者 類 (人)	自 転 車 類 (台)	動 力 付 二 輪 車 類 (台)	自 動 車 類		合 計 (台)	歩 行 者 類 (人)	自 転 車 類 (台)	動 力 付 二 輪 車 類 (台)	自 動 車 類		合 計 (台)									
				小 型 車 (台)	大 型 車 (台)					小 型 車 (台)	大 型 車 (台)										
12	32	4	5	1072	78	1150				1292	111	1403	1.22	6.8	0.19	62360	37.8	38.4	50	県	伊那
12	32	4	5	1072	78	1150				1292	111	1403	1.22	6.8	0.19	62370	27.9	24.2	50	県	伊那
0				585	41	626				697	54	751	1.20	6.5	0.10	62380	9.2	19.1	60	県	伊那
12	2	5	2	211	54	265				281	77	358	1.35	20.4	0.05	62390	25.5	26.7	60	県	伊那
12	73	6	21	2845	121	2966				3408	240	3648	1.23	4.1	0.37	62400	24.3	33.4	40	県	伊那
0				1443	26	1469				1695	82	1777	1.21	1.8	0.40	62410	28.3	29.5	40	県	伊那
0				1443	26	1469				1695	82	1777	1.21	1.8	0.72	62410	33.4	31.7	40	県	伊那
12	13	11	4	437	12	449				498	18	516	1.15	2.7	0.47	62420	21.6	14.7	40	県	飯田
12	13	11	4	437	12	449				498	18	516	1.15	2.7	0.47	62420	27.3	22.3	40	県	飯田
12	14	0	1	114	15	129				123	16	139	1.08	11.6	0.84	62430	19.3	19.9	40	県	飯田
12	14	0	1	114	15	129				123	16	139	1.08	11.6	0.09	62430	25.8	26.2	40	県	飯田
12	16	4	7	2662	146	2808				3188	266	3454	1.23	5.2	0.44	62440	31.7	42.3	60	県	飯田
12	16	4	7	2662	146	2808				3188	266	3454	1.23	5.2	0.38	62440	41.0	27.9	60	県	飯田
12	18	3	4	304	4	308				339	9	348	1.13	1.3	0.56	62440	20.9	19.0	60	県	飯田
12	6	0	9	3905	82	3987				4749	275	5024	1.26	2.1	0.59	62450	6.9	11.2	40	県	飯田
12	6	0	9	3905	82	3987				4749	275	5024	1.26	2.1	0.55	62450	21.1	26.1	40	県	飯田
12	58	18	39	7293	709	8002				8805	1037	9842	1.23	8.9	1.04	62460	16.3	31.1	50	県	飯田
12	58	18	39	7293	709	8002				8805	1037	9842	1.23	8.9	1.25	62460	19.0	15.8	50	県	飯田
12	29	18	106	8621	164	8785				10743	678	11421	1.30	1.9	0.73	62470	25.8	24.2	40	県	飯田
12	138	33	71	7846	527	8373				9873	1012	10885	1.30	6.3	0.87	62480	22.5	22.4	40	県	飯田
0				6096	410	6506				7613	780	8393	1.29	6.3	0.85	62490	14.4	11.1	60	県	飯田
12	37	9	44	3211	158	3369				3850	294	4144	1.23	4.7	1.12	62500	24.6	28.3	40	県	飯田
12	15	6	13	892	96	988				1086	119	1205	1.22	9.7	0.14	62510	37.5	31.7	40	県	飯田
12	15	6	13	892	96	988				1086	119	1205	1.22	9.7	0.10	62520	36.0	38.3	40	県	飯田
12	15	6	13	892	96	988				1086	119	1205	1.22	9.7	0.12	62520	31.7	32.5	40	県	飯田
12	4	2	8	1335	118	1453				1584	174	1758	1.21	8.1	0.26	62530	24.3	28.6	40	県	飯田
12	0	3	14	2958	213	3171				3555	345	3900	1.23	6.7	0.51	62530	40.5	41.4	40	県	飯田
12	47	2	13	3294	323	3617				4027	494	4521	1.25	8.9	0.59	62530	32.6	29.6	40	県	飯田

道路種別 一般県道 (平日交通量等)

交通本調査区間番号	路線名		起点側接続路線等	終点側接続路線等	道路状況区間調査番号	区間延長 (km)	区間延長(%)		車線数	代表沿道状況	交通区間調査番号	交通量観測地点地名	
	路線番号	路線名					改良済み区間率 (%)	5.5m以上区間改良率 (%)				市区丁目 郡町村	(下線は実際に観測した地点) (末尾に※は個別調査結果を活用した推定値)
				計または平均		7.1					6		
20602340010	234	田中乱橋線	上川路大畑線	飯田市道	62140	0.3	20.8	20.8	1	山	61720	飯田市川路2720-1	
20602340020	234	田中乱橋線	飯田市道	親田中村線	62140	2.1	20.8	20.8	1	山	61720	飯田市川路2720-1	
20602340030	234	田中乱橋線	親田中村線	親田中村線	62150	0.6	31.0	5.6	1	山	61730	飯田市箱川1040-3	
20602340040	234	田中乱橋線	親田中村線	飯田市・阿智村境	62150	6.5	31.0	5.6	1	山	61730	飯田市箱川1040-3	
20602340050	234	田中乱橋線	飯田市・阿智村境	天竜公園阿智線	62160	2.0	100.0	55.0	2	山	61730	飯田市箱川1040-3	
				計または平均		11.5					5		
20602360010	236	天竜峡停車場線	天竜峡停車場下平線	上川路大畑線	62170	0.4	100.0	100.0	1	街	61740	飯田市川路4759-1	
20602360020	236	天竜峡停車場線	上川路大畑線	一般国道151号	62170	0.2	100.0	100.0	1	街	61740	飯田市川路4759-1	
				計または平均		0.6					2		
20602370010	237	米川飯田線	下条米川飯田線	天竜峡停車場下平線	62180	6.3	61.5	58.5	2	山	61750	飯田市龍江4531-5	
20602370020	237	米川飯田線	天竜峡停車場下平線	天竜峡停車場下平線	62180	0.2	61.5	58.5	2	山	61750	飯田市龍江4531-5	
20602370030	237	米川飯田線	天竜峡停車場下平線	飯田富山佐久間線	62190	1.5	100.0	100.0	2	平	61750	飯田市龍江4531-5	
20602370050	237	米川飯田線	飯田富山佐久間線	時又中村線	62200	0.1	50.0	37.5	1	山	61760	飯田市時又515	
20602370060	237	米川飯田線	時又中村線	一般国道151号	62200	2.3	50.0	37.5	1	山	61760	飯田市時又515	
				計または平均		10.4					5		
20602420010	242	栗野門島停車場線	一般国道151号	栗野御供線	62210	1.0	8.5	0.0	1	山	61770	下伊那郡阿南町富草3748	
20602420020	242	栗野門島停車場線	栗野御供線	下条米川飯田線	62210	3.7	8.5	0.0	1	山	61770	下伊那郡阿南町富草3748	
20602420040	242	栗野門島停車場線	下条米川飯田線		62220	0.4	25.0	25.0	1	山	61780		
				計または平均		5.1					3		
20602430010	243	深沢阿南線	一般国道153号	阿智村・阿南町境	62230	6.5	87.7	1.5	1	山	61790	下伊那郡阿智村浪合398	
20602430020	243	深沢阿南線	阿智村・阿南町境	阿南根羽線	62240	13.2	24.2	2.3	1	山	61790	下伊那郡阿智村浪合398	
				計または平均		19.7					2		
20602440010	244	温田停車場早稲田線	飯田富山佐久間線	一般国道151号	62250	2.7	100.0	100.0	2	平	61800	下伊那郡阿南町東条1393	
				計または平均		2.7					1		
20602470010	247	米川駄科停車場線	下条米川飯田線	天竜峡停車場下平線	62260	3.3	47.1	41.2	2	平	61810	飯田市下久堅知久平1238-1	
20602470020	247	米川駄科停車場線	天竜峡停車場下平線	飯田富山佐久間線	62260	3.5	47.1	41.2	2	平	61810	飯田市下久堅知久平1238-1	
20602470040	247	米川駄科停車場線	飯田富山佐久間線		62270	0.7	85.7	57.1	2	平	61820	飯田市駄科925-8	
				計または平均		7.5					3		
20602500010	250	上川路大畑線	時又中村線	田中乱橋線	62280	1.0	100.0	92.6	2	街	61830	飯田市川路7521	
20602500020	250	上川路大畑線	田中乱橋線	天竜峡停車場線	62280	1.0	100.0	92.6	2	街	61830	飯田市川路7521	
20602500030	250	上川路大畑線	天竜峡停車場線	一般国道151号	62280	0.7	100.0	92.6	2	街	61830	飯田市川路7521	
				計または平均		2.7					3		
20602510010	251	上飯田線	一般国道256号		62290	2.8	0.0	0.0	1	山	61840		
20602510020	251	上飯田線		飯田市・喬木村境	62290	6.6	0.0	0.0	1	山	61840		
20602510030	251	上飯田線	飯田市・喬木村境	一般国道474号	62300	5.0	2.0	2.0	1	山	61840		
20602510040	251	上飯田線	一般国道474号	伊那生田飯田線	62310	12.5	71.2	65.6	2	山	61850	下伊那郡喬木村氏乗10636-5	
20602510050	251	上飯田線	伊那生田飯田線	喬木村・飯田市境	62320	1.1	100.0	100.0	2	平	61860	飯田市摩光寺	
20602510060	251	上飯田線	喬木村・飯田市境	一般国道153号	62330	1.4	100.0	100.0	2	平	61860	飯田市摩光寺	
20602510070	251	上飯田線	一般国道153号	市場桜町線	62330	0.5	100.0	100.0	2	平	61860	飯田市摩光寺	
20602510080	251	上飯田線	市場桜町線		62330	0.3	100.0	100.0	2	平	61860	飯田市摩光寺	

12・24時間 観測の別	12時間自動車類交通量						24時間自動車類交通量						昼 夜 率	昼大 間型 12車 時混 入率	混 雑 度	旅単 位速 度区 間番 号	昼間12時間 平均旅行速度 (時間帯別交通量加重)		指 定 最 高 速 度 (km/h)	管 理 区 分	調 査 実 施 区 分
	上下合計						上下合計										上 り	下 り			
	歩 行 者 類 (人)	自 転 車 類 (台)	動 力 付 二 輪 車 類 (台)	自 動 車 類		合 計 (台)	歩 行 者 類 (人)	自 転 車 類 (台)	動 力 付 二 輪 車 類 (台)	自 動 車 類		合 計 (台)									
				小 型 車 (台)	大 型 車 (台)					小 型 車 (台)	大 型 車 (台)										
12	7	6	7	368	10	378				419	16	435	1.15	2.6	0.60	62540	23.8	20.3	40	県	飯田
12	7	6	7	368	10	378				419	16	435	1.15	2.6	0.60	62540	28.4	26.6	40	県	飯田
12	3	0	1	125	2	127				140	4	144	1.13	1.6	0.15	62540	25.4	27.4	40	県	飯田
12	3	0	1	125	2	127				140	4	144	1.13	1.6	0.15	62540	36.4	32.8	40	県	飯田
12	3	0	1	125	2	127				140	4	144	1.13	1.6	0.02	62540	32.7	26.3	40	県	飯田
12	118	2	15	1226	49	1275				1445	98	1543	1.21	3.8	0.56	62550	21.4	21.5	30	県	飯田
12	118	2	15	1226	49	1275				1445	98	1543	1.21	3.8	0.56	62550	23.3	11.9	30	県	飯田
12	46	1	13	1325	88	1413				1568	142	1710	1.21	6.2	0.21	62560	43.6	41.9	40	県	飯田
12	46	1	13	1325	88	1413				1568	142	1710	1.21	6.2	0.21	62560	38.8	36.1	40	県	飯田
12	46	1	13	1325	88	1413				1568	142	1710	1.21	6.2	0.21	62560	40.7	33.8	40	県	飯田
12	7	5	40	3904	99	4003				4664	260	4924	1.23	2.5	1.32	62560	16.7	17.7	40	県	飯田
12	7	5	40	3904	99	4003				4664	260	4924	1.23	2.5	1.32	62570	30.9	28.3	40	県	飯田
12	1	0	2	234	17	251				252	19	271	1.08	6.8	1.47	62580	27.1	20.0	30	県	飯田
12	1	0	2	234	17	251				252	19	271	1.08	6.8	1.47	62580	28.4	37.9	30	県	飯田
																62590	6.8	28.9	30	県	飯田
12	16	0	5	454	49	503				522	56	578	1.15	9.7	0.43	62600	33.5	35.4	40	県	飯田
12	16	0	5	454	49	503				522	56	578	1.15	9.7	0.74	62600	27.8	31.7	40	県	飯田
12	38	2	23	2671	236	2907				3241	364	3605	1.24	8.1	0.41	62610	38.1	32.6	40	県	飯田
12	40	2	13	2147	221	2368				2566	323	2889	1.22	9.3	0.13	62620	42.9	42.1	60	県	飯田
12	40	2	13	2147	221	2368				2566	323	2889	1.22	9.3	0.13	62620	38.8	40.6	60	県	飯田
12	53	7	21	3185	98	3283				3803	235	4038	1.23	3.0	0.42	62630	21.6	22.0	60	県	飯田
12	31	7	28	7134	766	7900				9039	1231	10270	1.30	9.7	0.83	62640	39.4	36.1	50	県	飯田
12	31	7	28	7134	766	7900				9039	1231	10270	1.30	9.7	0.83	62640	44.5	42.0	50	県	飯田
12	31	7	28	7134	766	7900				9039	1231	10270	1.30	9.7	0.83	62650	50.4	44.5	50	県	飯田
0				270	39	309				301	42	343	1.11	12.5	0.14	62660	33.2	33.2	60	県	飯田
0				270	39	309				301	42	343	1.11	12.5	0.14	62660	33.2	33.2	60	県	飯田
0				270	39	309				301	42	343	1.11	12.5	0.55	62660	33.2	33.2	60	県	飯田
12	6	0	14	1325	261	1586				1597	322	1919	1.21	16.5	0.33	62670	35.1	36.3	40	県	飯田
24				9276	603	9879				10910	676	11586	1.17	6.1	0.35	62680	22.4	23.7	40	県	飯田
24				9276	603	9879				10910	676	11586	1.17	6.1	0.34	62680	29.4	22.7	50	県	飯田
24				9276	603	9879				10910	676	11586	1.17	6.1	0.34	62680	16.2	17.9	50	県	飯田
24				9276	603	9879				10910	676	11586	1.17	6.1	0.34	62680	11.7	12.3	50	県	飯田

道路種別 一般県道 (平日交通量等)

交通基本調査区間番号	路線名		起点側接続路線等	終点側接続路線等	道路状況区間調査番号	区間延長 (km)	区間延長(%)		車線数	代表沿道状況	交通単位区間調査番号	交通量観測地点地名
	路線番号	路線名					市区丁目 郡町村					
				計または平均		30.2					8	
20602520010	252	下久堅知久平線	下条米川飯田線	一般国道256号	62340	2.3	91.3	91.3	1	山	61870	飯田市下久堅虎岩887-8
				計または平均		2.3					1	
20602530010	253	赤石岳公園線		一般国道152号	62350	5.7	49.1	10.5	1	山	61880	
				計または平均		5.7					1	
20602540010	254	檜川岡谷線	一般国道19号	塩尻市・辰野町境	62360	2.1	100.0	0.0	1	山	61890	
20602540020	254	檜川岡谷線	塩尻市・辰野町境	一般国道153号	62370	7.7	28.6	15.6	1	山	61900	上伊那郡辰野町小野826
20602540040	254	檜川岡谷線	一般国道153号	塩尻市・岡谷市境	62380	5.2	100.0	61.5	2	街	61910	塩尻市北小野1503-7
20602540050	254	檜川岡谷線	塩尻市・岡谷市境	一般国道20号	62390	3.6	100.0	100.0	2	山	61920	
20602540070	254	檜川岡谷線	一般国道20号	下諏訪辰野線	62400	2.0	100.0	100.0	2	商	61930	岡谷市山下町一丁目8
20602540090	254	檜川岡谷線		計または平均	62401	0.7	100.0	100.0	2	平	61931	
				計または平均		21.3					6	
20602560010	256	御岳王滝黒沢線		王滝加子母付知線	62410	3.8	100.0	81.6	2	山	61940	木曾郡木曾町三岳9111
20602560020	256	御岳王滝黒沢線	王滝加子母付知線	王滝村・木曾町境	62420	5.0	100.0	10.0	2	山	61940	木曾郡木曾町三岳9111
20602560030	256	御岳王滝黒沢線	王滝村・木曾町境	木曾町・王滝村境	62430	2.3	100.0	21.7	2	山	61940	木曾郡木曾町三岳9111
20602560040	256	御岳王滝黒沢線	木曾町・王滝村境	王滝村・木曾町境	62440	1.9	100.0	89.5	2	山	61940	木曾郡木曾町三岳9111
20602560050	256	御岳王滝黒沢線	王滝村・木曾町境	開田三岳福島線	62450	2.1	100.0	52.4	2	山	61940	木曾郡木曾町三岳9111
				計または平均		15.1					5	
20602570010	257	木曾平沢停車場線		一般国道19号	62460	1.2	100.0	100.0	2	街	61950	
				計または平均		1.2					1	
20602580010	258	奈良井停車場線		一般国道19号	62470	0.8	100.0	75.0	1	街	61960	
				計または平均		0.8					1	
20602590010	259	宮ノ越停車場線		オコシ宮ノ越停車場線	62480	0.1	23.5	17.6	1	平	61970	
20602590020	259	宮ノ越停車場線	オコシ宮ノ越停車場線	一般国道19号	62480	1.6	23.5	17.6	1	平	61970	
				計または平均		1.7					2	
20602610010	261	野尻停車場線		一般国道19号	62500	1.4	57.1	0.0	1	平	61990	
				計または平均		1.4					1	
20602630010	263	川合中畑線	開田三岳福島線	鳥居本町線	62510	3.7	45.9	27.0	2	平	62000	
				計または平均		3.7					1	
20602640010	264	南木曾停車場線		一般国道19号	62520	2.3	56.5	8.7	1	平	62010	
				計または平均		2.3					1	
20602650010	265	須原大桑停車場線	一般国道19号	一般国道19号	62530	3.0	70.0	40.0	2	平	62020	
20602650030	265	須原大桑停車場線	一般国道19号	一般国道19号	62540	0.5	80.0	0.0	1	平	62030	
				計または平均		3.5					2	
20602670010	267	オコシ宮ノ越停車場線	一般国道19号	宮ノ越停車場線	62560	3.8	26.3	23.7	1	平	62050	木曾郡木曾町日義1837-1
				計または平均		3.8					1	
20602680010	268	木曾福島停車場線	木曾福島停車場駒ヶ岳線	鳥居本町線	62570	0.3	100.0	100.0	2	街	62060	
				計または平均		0.3					1	
20602690010	269	木曾福島停車場駒ヶ岳線	木曾福島停車場線	一般国道19号	62580	1.5	59.5	32.4	2	平	62070	木曾郡木曾町福島伊谷1249-1
20602690020	269	木曾福島停車場駒ヶ岳線	一般国道19号	計または平均	62580	5.9	59.5	32.4	2	平	62080	
				計または平均		7.4					2	

12・24時間 観測の別	12時間自動車類交通量						24時間自動車類交通量						昼 夜 率	昼大 間型 12車 時混 入率	混 雑 度	旅単 位速 区 間 調 査 号	昼間12時間 平均旅行速度 (時間帯別交通量加算)		指 定 最 高 速 度 (km/h)	管 理 区 分	調 査 実 施 区 分
	上下合計						上下合計										上 り (km/h)	下 り (km/h)			
	歩 行 者 類 (人)	自 転 車 類 (台)	動 力 付 二 輪 車 類 (台)	自 動 車 類		合 計 (台)	歩 行 者 類 (人)	自 転 車 類 (台)	動 力 付 二 輪 車 類 (台)	自 動 車 類		合 計 (台)									
				小 型 車 (台)	大 型 車 (台)					小 型 車 (台)	大 型 車 (台)										
12	1	0	5	2317	164	2481				2785	267	3052	1.23	6.6	0.91	62690	40.3	41.9	60	県	飯田
0				221	38	259				240	40	280	1.08	14.6	0.67	62700	29.1	27.8	60	県	飯田
0				39	0	39				50	3	53	1.35	0.0	0.18	62710	19.2	19.2	20	県	松本
12	44	0	9	463	49	512				598	93	691	1.35	9.6	1.00	62720	29.9	31.6	50	県	伊那
12	11	1	6	738	49	787				856	65	921	1.17	6.2	0.25	62710	40.0	30.0	40	県	松本
0				507	21	528				578	29	607	1.15	3.9	0.10	62730	39.8	31.6	60	県	諏訪
12	129	78	28	9880	1033	10913				12752	1871	14623	1.34	9.5	0.93	62740	22.7	21.1	40	県	諏訪
																62741	49.0	41.1	40	県	松本
12	14			1034	131	1165				1237	173	1410	1.21	11.2	0.19	62750	39.3	38.9	40	県	木曾
12	14			1034	131	1165				1237	173	1410	1.21	11.2	0.22	62760	40.9	38.0	40	県	木曾
12	14			1034	131	1165				1237	173	1410	1.21	11.2	0.22	62760	41.0	39.8	40	県	木曾
12	14			1034	131	1165				1237	173	1410	1.21	11.2	0.21	62760	46.7	47.2	40	県	木曾
12	14			1034	131	1165				1237	173	1410	1.21	11.2	0.24	62760	40.3	38.1	40	県	木曾
0				512	21	533				584	29	613	1.15	3.9	0.16	62770	21.9	24.5	30	県	松本
0				512	21	533				584	29	613	1.15	3.9	0.92	62780	18.8	11.6	30	県	松本
0				500	79	579				587	90	677	1.17	13.7	0.38	62790	7.1	7.1	30	県	木曾
0				500	79	579				587	90	677	1.17	13.7	0.38	62800	35.9	27.0	30	県	木曾
0				649	22	671				763	35	798	1.19	3.3	0.71	62830	26.2	15.2	20	県	木曾
0				478	10	488				544	17	561	1.15	2.1	0.09	62840	31.8	31.8	40	県	木曾
0				649	22	671				763	35	798	1.19	3.3	0.39	62850	10.9	16.1	30	県	木曾
0				1041	96	1137				1260	127	1387	1.22	8.4	0.17	62860	31.3	26.7	40	県	木曾
0				1041	96	1137				1260	127	1387	1.22	8.4	0.82	62870	20.3	18.3	40	県	木曾
12	96			1167	47	1214				1389	80	1469	1.21	3.9	1.02	62890	25.4	27.9	40	県	木曾
0				2033	87	2120				2410	176	2586	1.22	4.1	0.33	62900	20.2	20.8	40	県	木曾
12	93			1708	104	1812				2030	181	2211	1.22	5.7	0.24	62910	28.1	23.6	40	県	木曾
0				949	104	1053				1153	132	1285	1.22	9.9	0.16	62920	24.7	33.5	40	県	木曾

道路種別 一般県道 (平日交通量等)

交通本調査区間番号	路線名		起点側接続路線等	終点側接続路線等	道路状況区間調査番号	区間延長 (km)	区間延長(%)		車線数	代表沿道状況	交通区間調査番号	交通量観測地点地名 市区町村 (下線は実際に観測した地点) (末尾に※は個別調査結果を活用した推定値)
	路線番号	路線名					改良済み区間率 (%)	5.5m以上区間改良率 (%)				
20602730010	273	真田新田線	丸子信州新線	筑北村・上田市境	62590	2.0	20.0	20.0	1	山	62090	
20602730020	273	真田新田線	筑北村・上田市境	上室賀坂城停車場線	62600	5.4	64.8	13.0	1	山	62100	
20602730030	273	真田新田線	上室賀坂城停車場線	一般国道143号 計または平均	62610	4.8	100.0	93.8	2	街	62110	上田市下室賀707-1
20602740010	274	宇留賀池田線	大町麻績インター千曲線	生坂村・池田町境	62620	1.1	0.0	0.0	1	山	62120	
20602740020	274	宇留賀池田線	生坂村・池田町境		62630	1.5	0.0	0.0	1	山	62130	北安曇郡池田町会染314-7
20602740040	274	宇留賀池田線		大町明科線 計または平均	62640	10.7	80.4	72.9	2	山	62130	北安曇郡池田町会染314-7
20602750010	275	上生坂信濃松川停車場線	一般国道19号	生坂村・池田町境	62650	4.4	79.5	79.5	2	街	62140	
20602750020	275	上生坂信濃松川停車場線	生坂村・池田町境	大町明科線	62660	4.8	56.3	50.0	1	山	62150	北安曇郡池田町会染1031-6
20602750040	275	上生坂信濃松川停車場線	大町明科線	池田町・松川村境	62670	0.7	100.0	100.0	2	平	62160	北安曇郡池田町大字池田3098-11
20602750050	275	上生坂信濃松川停車場線	池田町・松川村境	有明大町線	62680	0.3	100.0	100.0	2	街	62160	北安曇郡池田町大字池田3098-11
20602750060	275	上生坂信濃松川停車場線	有明大町線	一般国道147号 計または平均	62680	0.8	100.0	100.0	2	街	62160	北安曇郡池田町大字池田3098-11
20602760010	276	下生野明科線	一般国道19号	生坂村・安曇野市境	62690	3.1	29.0	29.0	1	平	62170	東筑摩郡生坂村106-1
20602760020	276	下生野明科線	生坂村・安曇野市境	一般国道19号 計または平均	62700	1.9	57.9	21.1	1	平	62180	
20602770010	277	河鹿沢西条停車場線	一般国道143号	筑北村道	62710	7.4	85.3	85.3	2	山	62190	東筑摩郡筑北村東条1779-1
20602770020	277	河鹿沢西条停車場線	筑北村道	一般国道403号	62710	0.1	85.3	85.3	2	山	62190	東筑摩郡筑北村東条1779-1
20602770040	277	河鹿沢西条停車場線	一般国道403号 計または平均		62720	0.1	100.0	100.0	2	街	62190	東筑摩郡筑北村東条1779-1
20602780010	278	大野田梓橋停車場線	一般国道158号	塩尻鍋割穂高線	62730	5.7	100.0	100.0	2	平	62200	松本市梓川梓2288-1
20602780030	278	大野田梓橋停車場線	塩尻鍋割穂高線	波田北大妻豊科線	62740	1.6	100.0	100.0	2	街	62200	松本市梓川梓2288-1
20602780040	278	大野田梓橋停車場線	波田北大妻豊科線	波田北大妻豊科線	62740	0.6	100.0	100.0	2	街	62200	松本市梓川梓2288-1
20602780050	278	大野田梓橋停車場線	波田北大妻豊科線	松本環状高家線	62740	1.3	100.0	100.0	2	街	62200	松本市梓川梓2288-1
20301470230	278	大野田梓橋停車場線	松本環状高家線	梓橋田沢停車場線	62745	0.1	100.0	100.0	3	平	62853	
20602780070	278	大野田梓橋停車場線	梓橋田沢停車場線 計または平均		62750	0.1	100.0	0.0	1	街	62205	
20602820010	282	浅間河添線		惣社岡田線	62760	0.7	57.1	57.1	2	商	62220	松本市美須々878-4
20602820020	282	浅間河添線	惣社岡田線	惣社岡田線	62770	0.6	100.0	100.0	2	D	62220	松本市美須々878-4
20602820030	282	浅間河添線	惣社岡田線	一般国道143号 計または平均	62770	0.7	100.0	100.0	2	D	62220	松本市美須々878-4
20602830010	283	美ヶ原公園線	美ヶ原公園沖線		62780	3.0	0.0	0.0	1	山	62230	
20602830030	283	美ヶ原公園線		松本和田線 計または平均	62790	4.8	93.8	43.8	2	山	62240	松本市入山辺4846-1
20602840010	284	惣社岡田線	松本和田線	湯の原荒町線	62800	1.0	100.0	100.0	2	街	62250	松本市里山辺1421-1
20602840020	284	惣社岡田線	湯の原荒町線	惣社岡田線	62800	1.9	100.0	100.0	2	街	62250	松本市里山辺1421-1
20602840030	284	惣社岡田線	惣社岡田線		62800	0.3	100.0	100.0	2	街	62250	松本市里山辺1421-1
20602840050	284	惣社岡田線	浅間河添線	惣社岡田線	62810	0.8	100.0	100.0	2	街	62260	松本市原589-2
20602840060	284	惣社岡田線	惣社岡田線	一般国道254号	62810	2.0	100.0	100.0	2	街	62260	松本市原589-2
20602840080	284	惣社岡田線	惣社岡田線	浅間河添線	62820	0.8	100.0	100.0	2	街	62250	松本市里山辺1421-1

12・24時間 観測の別	12時間自動車類交通量						24時間自動車類交通量						昼 夜 率	昼 大 間 型 12 車 時 間 混 入 率	混 雑 度	旅 単 位 速 度 区 間 番 号	昼間12時間 平均旅行速度 (時間帯別(交通量加重))		指 定 最 高 速 度 (km/h)	管 理 区 分	調 査 実 施 区 分
	上下合計						上下合計										上 り	下 り			
	歩 行 者 類 (人)	自 転 車 類 (台)	動 力 付 二 輪 車 類 (台)	自動車類			歩 行 者 類 (人)	自 転 車 類 (台)	動 力 付 二 輪 車 類 (台)	自動車類											
				小 型 車 (台)	大 型 車 (台)	合 計 (台)				小 型 車 (台)	大 型 車 (台)	合 計 (台)									
0				393	32	425				505	69	574	1.35	7.6	0.75	62930	28.2	22.3	40	県	松本
0				45	2	47				57	6	63	1.35	4.4	0.07	62940	28.9	33.5	40	県	上田
12	15	16	10	1825	49	1874				2178	127	2305	1.23	2.6	0.19	62950	30.8	30.2	40	県	上田
12	5	3	6	507	26	533				597	37	634	1.19	4.9	0.90	62960	20.0	25.6	30	県	松本
12	5	3	6	507	26	533				597	37	634	1.19	4.9	0.03	62970	30.7	31.8	60	県	大町
12	5	3	6	507	26	533				597	37	634	1.19	4.9	0.03	62970	30.7	31.8	60	県	大町
0				640	32	672				755	45	800	1.19	4.7	0.11	62980	32.0	35.6	40	県	松本
12	2	4	5	468	23	491				530	30	560	1.14	4.7	0.25	62990	33.0	31.9	40	県	大町
12	17	38	22	4347	143	4490				5399	393	5792	1.29	3.2	0.40	62990	19.0	28.7	40	県	大町
12	17	38	22	4347	143	4490				5399	393	5792	1.29	3.2	0.42	62990	39.5	34.5	40	県	大町
12	17	38	22	4347	143	4490				5399	393	5792	1.29	3.2	0.42	62990	29.1	23.6	40	県	大町
12	10	3	2	119	24	143				157	36	193	1.35	16.8	0.19	63000	34.4	28.1	40	県	松本
0				192	33	225				252	52	304	1.35	14.7	0.20	63010	34.3	38.5	40	県	安曇野
12	2	0	15	359	55	414				468	91	559	1.35	13.3	0.07	63020	38.0	38.6	40	県	松本
12	2	0	15	359	55	414				468	91	559	1.35	13.3	0.07	63030	22.6	15.2	40	県	松本
12	2	0	15	359	55	414				468	91	559	1.35	13.3	0.07	63040	6.5	4.2	40	県	松本
12	106	46	22	2636	120	2756				3159	231	3390	1.23	4.4	0.33	63050	46.5	46.2	40	県	松本
12	106	46	22	2636	120	2756				3159	231	3390	1.23	4.4	0.31	63060	31.7	28.0	40	県	松本
12	106	46	22	2636	120	2756				3159	231	3390	1.23	4.4	0.31	63070	29.0	34.0	40	県	松本
12	106	46	22	2636	120	2756				3159	231	3390	1.23	4.4	0.31	63080	34.9	29.0	40	県	松本
0				11941	655	12596				15163	1590	16753	1.33	5.2	0.59	64254	17.8	9.1	40	県	安曇野
0				3013	30	3043				3590	153	3743	1.23	1.0	1.18	63090	7.3	10.0	40	県	安曇野
12	324	384	105	7136	409	7545				8961	848	9809	1.30	5.4	0.71	63100	18.7	16.1	40	県	松本
12	324	384	105	7136	409	7545				8961	848	9809	1.30	5.4	0.69	63110	13.8	15.0	40	県	松本
12	324	384	105	7136	409	7545				8961	848	9809	1.30	5.4	0.69	63120	25.5	25.9	40	県	松本
12	0	0	11	140	5	145				178	18	196	1.35	3.4	0.03	63130	34.2	34.2	30	県	松本
12																63140	40.6	18.9	30	県	松本
12	87	93	66	4918	169	5087				5945	414	6359	1.25	3.3	0.55	63150	23.8	24.4	30	県	松本
12	87	93	66	4918	169	5087				5945	414	6359	1.25	3.3	0.55	63150	26.4	27.1	30	県	松本
12	87	93	66	4918	169	5087				5945	414	6359	1.25	3.3	0.55	63160	21.4	18.7	30	県	松本
12	21	22	45	5745	489	6234				7061	794	7855	1.26	7.8	0.66	63170	19.7	25.8	50	県	松本
12	21	22	45	5745	489	6234				7061	794	7855	1.26	7.8	0.66	63180	45.8	45.4	50	県	松本
12	87	93	66	4918	169	5087				5945	414	6359	1.25	3.3	0.57	63190	17.7	22.7	40	県	松本

道路種別 一般県道 (平日交通量等)

交通本調査区間番号	路線名		起点側接続路線等	終点側接続路線等	道路状況区間調査番号	区間延長 (km)	区間延長(%)		車線数	代表沿道状況	交通本調査区間番号	交通量観測地点地名	
	路線番号	路線名					改良済み区間率 (%)	5.5m以上区間改良率 (%)				市区丁目 郡町村	市 区 丁目 郡 町 字 村
20602840100	284	惣社岡田線	惣社岡田線	惣社岡田線	62830	0.5	100.0	100.0	2	平	62270		
20602840110	284	惣社岡田線	惣社岡田線	一般国道143号	62830	0.2	100.0	100.0	2	平	62270		
20602840130	284	惣社岡田線	惣社岡田線	一般国道143号 計または平均	62840	1.3	69.2	69.2	2	平	62270		
						8.8					9		
20602850010	285	湯の原荒町線	惣社岡田線	松本和田線 計または平均	62850	0.8	0.0	0.0	1	D	62280		
						0.8					1		
20602870010	287	町村白川村井停車場線	松本塩尻線		62860	1.3	76.0	76.0	2	平	62290	松本市寿白瀬瀬大畑2125-10	
20602870020	287	町村白川村井停車場線		寺村南松本停車場線	62860	1.4	76.0	76.0	2	平	62290	松本市寿白瀬瀬大畑2125-10	
20602870030	287	町村白川村井停車場線	寺村南松本停車場線	寺村南松本停車場線	62860	2.3	76.0	76.0	2	平	62290	松本市寿白瀬瀬大畑2125-10	
20602870040	287	町村白川村井停車場線	寺村南松本停車場線	新茶屋塩尻線	62870	2.1	100.0	19.0	1	街	62295		
20602870050	287	町村白川村井停車場線	新茶屋塩尻線	新茶屋塩尻線	62880	0.4	100.0	100.0	2	D	62300	松本市村井町南4丁目3-18	
20602870060	287	町村白川村井停車場線	新茶屋塩尻線	一般国道19号 計または平均	62880	0.5	100.0	100.0	2	D	62300	松本市村井町南4丁目3-18	
						8.0					6		
20602880010	288	新茶屋塩尻線	寺村南松本停車場線	寺村南松本停車場線	62900	0.9	100.0	100.0	2	街	62310	松本市寿中1-14-7	
20602880020	288	新茶屋塩尻線	寺村南松本停車場線	新茶屋塩尻線	62900	0.9	100.0	100.0	2	街	62310	松本市寿中1-14-7	
20602880030	288	新茶屋塩尻線	新茶屋塩尻線	町村白川村井停車場線	62900	1.9	100.0	100.0	2	街	62310	松本市寿中1-14-7	
20602880040	288	新茶屋塩尻線	町村白川村井停車場線	松本市・塩尻市境	62910	0.4	100.0	100.0	2	平	62320	塩尻市広丘吉田2706-2	
20602880050	288	新茶屋塩尻線	松本市・塩尻市境	新茶屋塩尻線	62920	2.7	100.0	100.0	2	平	62320	塩尻市広丘吉田2706-2	
20602880070	288	新茶屋塩尻線	南原広丘停車場線	松本塩尻線	62920	1.4	100.0	100.0	2	平	62320	塩尻市広丘吉田2706-2	
20602880090	288	新茶屋塩尻線	新茶屋塩尻線	町村白川村井停車場線	62930	1.6	43.8	25.0	1	平	62330		
20602880110	288	新茶屋塩尻線	新茶屋塩尻線		62940	1.0	100.0	100.0	2	平	62340		
20602880130	288	新茶屋塩尻線	一般国道153号 計または平均	塩尻停車場線	62950	0.9	100.0	44.4	2	商	62350		
						11.7					9		
20602890010	289	寺村南松本停車場線	松本塩尻線	町村白川村井停車場線	62960	0.6	100.0	50.0	2	平	62360	松本市白川556-1	
20602890030	289	寺村南松本停車場線	町村白川村井停車場線	新茶屋塩尻線	62970	2.0	100.0	100.0	2	平	62360	松本市白川556-1	
20602890050	289	寺村南松本停車場線	新茶屋塩尻線	平田新橋線	62980	0.4	100.0	100.0	2	D	62370	松本市出川町20-9	
20602890060	289	寺村南松本停車場線	平田新橋線		62980	0.5	100.0	100.0	2	D	62370	松本市出川町20-9	
						3.5					4		
20602900010	290	南原広丘停車場線	松本塩尻線	新茶屋塩尻線	62990	0.8	100.0	100.0	2	平	62380	塩尻市広丘野村1643-6	
20602900020	290	南原広丘停車場線	新茶屋塩尻線	新茶屋塩尻線	63000	0.3	100.0	100.0	2	平	62380	塩尻市広丘野村1643-6	
20602900030	290	南原広丘停車場線	新茶屋塩尻線	南原広丘停車場線	63010	0.8	100.0	100.0	2	平	62380	塩尻市広丘野村1643-6	
20602900040	290	南原広丘停車場線	南原広丘停車場線	一般国道19号	63020	0.8	40.0	40.0	2	街	62380	塩尻市広丘野村1643-6	
20602900050	290	南原広丘停車場線	一般国道19号		63020	0.2	40.0	40.0	2	街	62380	塩尻市広丘野村1643-6	
20602900070	290	南原広丘停車場線		南原広丘停車場線	63030	0.1	100.0	100.0	2	街	62380	塩尻市広丘野村1643-6	
						3.0					6		
20602910010	291	新田松本線	御馬越塩尻停車場線	新田松本線	63040	0.8	100.0	100.0	2	平	62390		
20602910030	291	新田松本線	御馬越塩尻停車場線	新田松本線	63050	1.4	50.0	28.6	2	平	62400		
20602910040	291	新田松本線	新田松本線	朝日村・山形村境	63060	2.3	78.3	78.3	2	平	62400		
20602910050	291	新田松本線	朝日村・山形村境	塩尻鍋割穂高線	63070	1.1	100.0	100.0	2	平	62400		
20602910070	291	新田松本線	塩尻鍋割穂高線	上竹田波田線	63080	0.2	100.0	100.0	2	平	62410	東筑摩郡山形村8165-3	
20602910080	291	新田松本線	上竹田波田線	新田松本線	63080	2.1	100.0	100.0	2	平	62410	東筑摩郡山形村8165-3	

12・24時間 観測の別	12時間自動車類交通量						24時間自動車類交通量						昼 夜 率	昼 大 間 型 12 車 時 間 混 入 率	混 雑 度	旅 単 位 速 度 区 間 調 査 号	昼間12時間 平均旅行速度 (時間帯別(交通量加重))		指 定 最 高 速 度 (km/h)	管 理 区 分	調 査 実 施 区 分
	上下合計						上下合計										上 り	下 り			
	歩 行 者 類 (人)	自 転 車 類 (台)	動 力 付 二 輪 車 類 (台)	自動車類			歩 行 者 類 (人)	自 転 車 類 (台)	動 力 付 二 輪 車 類 (台)	自動車類											
				小 型 車 (台)	大 型 車 (台)	合 計 (台)				小 型 車 (台)	大 型 車 (台)	合 計 (台)									
0				4135	227	4362				5026	427	5453	1.25	5.2	0.47	63200	18.8	26.3	40	県	松本
0				4135	227	4362				5026	427	5453	1.25	5.2	0.47	63210	17.6	11.0	40	県	松本
0				4135	227	4362				5026	427	5453	1.25	5.2	0.55	63220	27.9	28.9	40	県	松本
0				319	23	342				409	53	462	1.35	6.6	0.58	63230	21.3	21.5	30	県	松本
12	38	24	55	7077	359	7436				8877	790	9667	1.30	4.8	0.67	63240	40.7	46.5	40	県	松本
12	38	24	55	7077	359	7436				8877	790	9667	1.30	4.8	0.67	63250	30.4	29.0	40	県	松本
12	38	24	55	7077	359	7436				8877	790	9667	1.30	4.8	0.67	63260	30.7	30.3	40	県	松本
0				1527	60	1587				1810	126	1936	1.22	3.8	1.04	63270	32.2	35.0	30	県	松本
12	253	227	57	7068	238	7306				8835	663	9498	1.30	3.3	0.45	63280	22.2	17.0	40	県	松本
12	253	227	57	7068	238	7306				8835	663	9498	1.30	3.3	0.45	63290	17.0	11.1	40	県	松本
12	271	131	78	8708	187	8895				10859	705	11564	1.30	2.1	0.94	63300	18.5	24.3	40	県	松本
12	271	131	78	8708	187	8895				10859	705	11564	1.30	2.1	0.94	63310	26.5	28.3	40	県	松本
12	271	131	78	8708	187	8895				10859	705	11564	1.30	2.1	0.94	63320	27.2	25.0	40	県	松本
24				7934	233	8167				9801	279	10080	1.23	2.9	0.78	63330	19.0	26.9	40	県	松本
24				7934	233	8167				9801	279	10080	1.23	2.9	0.71	63330	48.2	43.6	40	県	松本
24				7934	233	8167				9801	279	10080	1.23	2.9	0.71	63340	34.3	37.2	40	県	松本
0				1710	12	1722				2006	78	2084	1.21	0.7	0.62	63350	22.7	24.1	40	県	松本
0				6223	293	6516				7741	665	8406	1.29	4.5	0.83	63370	14.4	15.0	40	県	松本
12	25	55	67	5494	236	5730				6707	513	7220	1.26	4.1	0.72	63380	33.1	39.4	40	県	松本
12	25	55	67	5494	236	5730				6707	513	7220	1.26	4.1	0.63	63390	35.8	35.5	40	県	松本
24	769	410	84	5395	75	5470	965	496	101	6345	85	6430	1.18	1.4	0.77	63400	17.9	17.7	40	県	松本
24	769	410	84	5395	75	5470	965	496	101	6345	85	6430	1.18	1.4	0.77	63410	15.1	12.4	40	県	松本
24	136	132	29	1887	44	1931	191	159	34	2227	48	2275	1.18	2.3	0.39	63420	34.7	34.5	40	県	松本
24	136	132	29	1887	44	1931	191	159	34	2227	48	2275	1.18	2.3	0.43	63430	18.4	18.7	40	県	松本
24	136	132	29	1887	44	1931	191	159	34	2227	48	2275	1.18	2.3	0.34	63440	26.6	28.5	40	県	松本
24	136	132	29	1887	44	1931	191	159	34	2227	48	2275	1.18	2.3	0.41	63450	18.5	19.2	40	県	松本
24	136	132	29	1887	44	1931	191	159	34	2227	48	2275	1.18	2.3	0.41	63460	6.8	13.2	40	県	松本
24	136	132	29	1887	44	1931	191	159	34	2227	48	2275	1.18	2.3	0.32	63470	15.1	28.7	40	県	松本
0				7920	605	8525				9987	1096	11083	1.30	7.1	1.19	63480	37.7	39.3	40	県	松本
0				7920	605	8525				9987	1096	11083	1.30	7.1	1.18	63490	23.9	27.7	40	県	松本
0				7920	605	8525				9987	1096	11083	1.30	7.1	1.27	63500	36.8	35.1	40	県	松本
12	28	81	25	7081	501	7582				8912	945	9857	1.30	6.6	0.86	63510	37.1	36.7	40	県	松本
12	28	81	25	7081	501	7582				8912	945	9857	1.30	6.6	0.86	63520	30.7	19.9	40	県	松本
12	28	81	25	7081	501	7582				8912	945	9857	1.30	6.6	0.86	63530	34.0	37.9	40	県	松本

道路種別 一般県道 (平日交通量等)

交通本調査区間番号	路線名		起点側接続路線等	終点側接続路線等	道路状況区間調査番号	区間延長 (km)	区間延長(%)		車線数	代表沿道状況	交通本調査区間番号	交通量観測地点地名	
	路線番号	路線名					改良済み区間率 (%)	5.5m以上区間改良率 (%)				市区丁目 郡町村	市 区 丁目 郡 町 村
20602910090	291	新田松本線	新田松本線	松本環状高家線	63090	1.3	100.0	100.0	2	平	62410	東筑摩郡山形村8165-3	
20602910100	291	新田松本線	松本環状高家線	一般国道158号	63090	5.2	100.0	100.0	2	平	62420	松本市和田1854-3	
20602910120	291	新田松本線		新田松本線	63100	0.8	100.0	100.0	2	平	62430		
				計または平均		15.2					9		
20602920010	292	御馬越塩尻停車場線		新田松本線	63110	4.9	86.4	55.9	2	平	62440	東筑摩郡朝日村古見273	
20602920020	292	御馬越塩尻停車場線	新田松本線	新田松本線	63110	0.3	86.4	55.9	2	平	62440	東筑摩郡朝日村古見273	
20602920030	292	御馬越塩尻停車場線	新田松本線	土合松本線	63110	0.7	86.4	55.9	2	平	62440	東筑摩郡朝日村古見273	
20602920040	292	御馬越塩尻停車場線	土合松本線	朝日村・塩尻市境	63120	1.9	100.0	47.4	2	平	62450	塩尻市洗馬3279-3	
20602920050	292	御馬越塩尻停車場線	朝日村・塩尻市境	上今井洗馬停車場線	63130	2.4	70.8	37.5	2	街	62450	塩尻市洗馬3279-3	
20602920070	292	御馬越塩尻停車場線	上今井洗馬停車場線	原洗馬停車場線	63140	1.4	47.8	47.8	2	街	62450	塩尻市洗馬3279-3	
20602920080	292	御馬越塩尻停車場線	原洗馬停車場線	一般国道19号	63140	0.9	47.8	47.8	2	街	62460	塩尻市宗賀71-35	
20602920090	292	御馬越塩尻停車場線	一般国道19号	塩尻停車場線	63150	1.8	100.0	100.0	2	商	62460	塩尻市宗賀71-35	
20602920100	292	御馬越塩尻停車場線	塩尻停車場線		63150	0.2	100.0	100.0	2	商	62460	塩尻市宗賀71-35	
				計または平均		14.5					9		
20602930010	293	上今井洗馬停車場線	土合松本線	松本市・塩尻市境	63160	0.3	0.0	0.0	1	平	62470	塩尻市洗馬岩垂6246-4	
20602930020	293	上今井洗馬停車場線	松本市・塩尻市境	御馬越塩尻停車場線	63170	3.7	70.8	37.5	2	平	62470	塩尻市洗馬岩垂6246-4	
20602930030	293	上今井洗馬停車場線	御馬越塩尻停車場線	御馬越塩尻停車場線	63170	0.2	70.8	37.5	2	平	62470	塩尻市洗馬岩垂6246-4	
20602930040	293	上今井洗馬停車場線	御馬越塩尻停車場線	原洗馬停車場線	63170	2.5	70.8	37.5	2	平	62470	塩尻市洗馬岩垂6246-4	
20602930050	293	上今井洗馬停車場線	原洗馬停車場線	本山東尾線	63170	0.4	70.8	37.5	2	平	62470	塩尻市洗馬岩垂6246-4	
20602930060	293	上今井洗馬停車場線	本山東尾線	本山東尾線	63170	0.3	70.8	37.5	2	平	62470	塩尻市洗馬岩垂6246-4	
20602930070	293	上今井洗馬停車場線	本山東尾線		63170	0.1	70.8	37.5	2	平	62470	塩尻市洗馬岩垂6246-4	
				計または平均		7.5					7		
20602940010	294	原洗馬停車場線	一般国道19号	塩尻鍋割穂高線	63180	1.1	48.1	48.1	2	D	62480	塩尻市広丘吉田1005	
20602940020	294	原洗馬停車場線	塩尻鍋割穂高線	御馬越塩尻停車場線	63180	4.5	48.1	48.1	2	D	62480	塩尻市広丘吉田1005	
20602940030	294	原洗馬停車場線	御馬越塩尻停車場線	上今井洗馬停車場線	63180	2.1	48.1	48.1	2	D	62480	塩尻市広丘吉田1005	
				計または平均		7.7					3		
20602950010	295	平田新橋線	一般国道19号	新茶屋塩尻線	63190	0.7	100.0	100.0	2	D	62490	松本市出川2-11	
20602950030	295	平田新橋線	寺村南松本停車場線	兎川寺鎌田線	63200	1.7	100.0	76.5	2	商	62490	松本市出川2-11	
20602950040	295	平田新橋線	兎川寺鎌田線	兎川寺鎌田線	63210	0.6	100.0	100.0	1	商	62500		
20602950050	295	平田新橋線	兎川寺鎌田線	一般国道143号	63220	0.4	100.0	100.0	2	商	62500		
20602950070	295	平田新橋線	一般国道143号	一般国道19号	63230	2.3	100.0	100.0	2	商	62510	松本市大手435-1	
				計または平均		5.7					5		
20602960010	296	松本空港線	松本空港塩尻北インター線	松本市道	63240	1.7	100.0	100.0	2	D	62520	松本市空港東8961-3	
20602960020	296	松本空港線	松本市道	松本環状高家線	63240	0.5	100.0	100.0	2	D	62520	松本市空港東8961-3	
20602960030	296	松本空港線	松本環状高家線	一般国道19号	63250	4.1	100.0	92.7	2	D	62530	松本市石芝3-23	
				計または平均		6.3					3		
20602970010	297	兎川寺鎌田線	松本和田線	松本塩尻線	63260	2.6	38.5	38.5	2	街	62540	松本市里山辺4790	
20602970030	297	兎川寺鎌田線	松本塩尻線	平田新橋線	63270	1.3	100.0	100.0	2	D	62550		
20602970050	297	兎川寺鎌田線	平田新橋線	一般国道19号	63280	1.0	100.0	100.0	4	D	62560	松本市鎌田1丁目5-12	
				計または平均		4.9					3		
20602980010	298	土合松本線	御馬越塩尻停車場線	朝日村・松本市境	63290	2.1	100.0	57.1	2	街	62570	松本市今井堂村981-1	

12・24時間 観測の別	12時間自動車類交通量						24時間自動車類交通量						昼 夜 率	昼 大 間 型 12車 時 間 混 入 率	混 雑 度	旅 単 位 速 度 区 間 番 号 調 査 号	昼間12時間 平均旅行速度 (時間帯別交通量加重)		指 定 最 高 速 度 (km/h)	管 理 区 分	調 査 実 施 区 分
	上下合計						上下合計										上 り	下 り			
	歩 行 者 類 (人)	自 転 車 類 (台)	動 力 付 二 輪 車 類 (台)	自動車類			歩 行 者 類 (人)	自 転 車 類 (台)	動 力 付 二 輪 車 類 (台)	自動車類											
				小 型 車 (台)	大 型 車 (台)	合 計 (台)				小 型 車 (台)	大 型 車 (台)	合 計 (台)									
12	28	81	25	7081	501	7582				8912	945	9857	1.30	6.6	0.80	63530	40.4	37.4	40	県	松本
12	39	71	50	9224	579	9803				11652	1190	12842	1.31	5.9	0.97	63540	30.3	29.9	40	県	松本
0				7920	605	8525				9987	1096	11083	1.30	7.1	1.07	63550	23.0	22.0	40	県	松本
12	0	7	6	293	8	301				346	18	364	1.21	2.7	0.05	63560	34.7	34.7	50	県	松本
12	0	7	6	293	8	301				346	18	364	1.21	2.7	0.05	63570	19.4	16.3	50	県	松本
12	0	7	6	293	8	301				346	18	364	1.21	2.7	0.05	63580	32.4	38.6	50	県	松本
12	52	30	16	1598	100	1698				1889	166	2055	1.21	5.9	0.34	63590	43.7	47.2	50	県	松本
12	52	30	16	1598	100	1698				1889	166	2055	1.21	5.9	0.38	63590	35.4	37.2	40	県	松本
12	52	30	16	1598	100	1698				1889	166	2055	1.21	5.9	0.32	63600	30.2	29.2	40	県	松本
12	67	68	26	2879	113	2992				3442	238	3680	1.23	3.8	0.43	63610	28.8	24.7	40	県	松本
12	67	68	26	2879	113	2992				3442	238	3680	1.23	3.8	0.44	63620	24.7	26.9	40	県	松本
12	67	68	26	2879	113	2992				3442	238	3680	1.23	3.8	0.44	63630	14.4	19.7	40	県	松本
12	2	1	7	872	67	939				1037	90	1127	1.20	7.1	0.74	63640	24.7	30.6	30	県	松本
12	2	1	7	872	67	939				1037	90	1127	1.20	7.1	0.11	63640	32.7	32.9	30	県	松本
12	2	1	7	872	67	939				1037	90	1127	1.20	7.1	0.11	63650	19.5	25.9	30	県	松本
12	2	1	7	872	67	939				1037	90	1127	1.20	7.1	0.11	63660	37.3	37.6	30	県	松本
12	2	1	7	872	67	939				1037	90	1127	1.20	7.1	0.11	63670	32.2	28.4	30	県	松本
12	2	1	7	872	67	939				1037	90	1127	1.20	7.1	0.11	63680	43.7	37.0	30	県	松本
12	2	1	7	872	67	939				1037	90	1127	1.20	7.1	0.11	63690	13.4	2.6	30	県	松本
24	37	104	25	3822	111	3933	45	123	33	4834	141	4975	1.26	2.8	0.53	63700	14.5	18.6	40	県	松本
24	37	104	25	3822	111	3933	45	123	33	4834	141	4975	1.26	2.8	0.53	63710	32.0	33.5	40	県	松本
24	37	104	25	3822	111	3933	45	123	33	4834	141	4975	1.26	2.8	0.53	63720	39.9	39.2	40	県	松本
24	56	71	33	2938	128	3066	72	101	35	3303	140	3443	1.12	4.2	0.38	63730	19.7	28.9	40	県	松本
24	56	71	33	2938	128	3066	72	101	35	3303	140	3443	1.12	4.2	0.40	63740	24.8	17.8	40	県	松本
0				10105	280	10385				12737	971	13708	1.32	2.7	0.68	63750		11.7	40	県	松本
0				10105	280	10385				12737	971	13708	1.32	2.7	0.36	63760	14.5	10.4	40	県	松本
12	2261	888	102	7138	334	7472				8943	771	9714	1.30	4.5	0.76	63770	16.7	18.1	40	県	松本
12	98	57	28	5055	734	5789				6453	1073	7526	1.30	12.7	0.64	63780	30.8	30.8	40	県	松本
12	98	57	28	5055	734	5789				6453	1073	7526	1.30	12.7	0.64	63790	24.7	22.0	40	県	松本
12	360	624	101	11172	845	12017				14322	1781	16103	1.34	7.0	0.80	63800	22.3	19.1	40	県	松本
12	32	40	26	1735	7	1742				2035	73	2108	1.21	0.4	0.37	63810	28.8	30.5	30	県	松本
0				10105	280	10385				12737	971	13708	1.32	2.7	0.61	63820	16.0	14.9	40	県	松本
24	224	527	87	10862	480	11342	271	640	109	13595	569	14164	1.25	4.2	0.40	63830	16.7	17.4	40	県	松本
12	3	29	18	469	13	482				596	55	651	1.35	2.7	0.07	63840	34.2	33.9	40	県	松本

道路種別 一般県道 (平日交通量等)

交通本調査区間番号	路線名		起点側接続路線等	終点側接続路線等	道路状況区間調査番号	区間延長 (km)	区間延長(%)		車線数	代表沿道状況	交通量調査区間番号	交通量観測地点地名	
	路線番号	路線名					改良済み区間率 (%)	5.5m以上区間改良率 (%)				市区丁目 郡町村	字 村
20602980020	298	土合松本線	朝日村・松本市境	上今井洗馬停車場線	63300	2.0	27.8	25.0	1	街	62570	松本市今井堂村981-1	
20602980030	298	土合松本線	上今井洗馬停車場線	塩尻鍋割穂高線	63300	1.6	27.8	25.0	1	街	62570	松本市今井堂村981-1	
20602980040	298	土合松本線	塩尻鍋割穂高線	松本平広域公園線	63310	1.9	100.0	100.0	2	平	62580	松本市今井7250	
20602980050	298	土合松本線	松本平広域公園線	松本環状高家線	63310	1.2	100.0	100.0	2	平	62580	松本市今井7250	
				計または平均		8.8					5		
20603000010	300	白骨温泉線		一般国道158号	63320	5.0	42.0	40.0	1	山	62590		
				計または平均		5.0					1		
20603010010	301	塩尻停車場線	一般国道153号	新茶屋塩尻線	63330	0.9	100.0	100.0	2	商	62600	塩尻市大門一番町598-7	
20603010020	301	塩尻停車場線	新茶屋塩尻線	御馬越塩尻停車場線	63330	0.2	100.0	100.0	2	商	62600	塩尻市大門一番町598-7	
				計または平均		1.1					2		
20603020010	302	矢室明科線	一般国道143号	会田西条停車場線	63340	4.0	100.0	100.0	2	平	62610	松本市板場18-3	
20603020020	302	矢室明科線	会田西条停車場線	松本市・安曇野市境	63340	3.9	100.0	100.0	2	平	62620		
20603020030	302	矢室明科線	松本市・安曇野市境	一般国道19号	63350	2.8	89.3	89.3	2	山	62630	安曇野市明科中川手6462-3	
				計または平均		10.7					3		
20603030010	303	会田西条停車場線	矢室明科線	松本市・筑北村境	63360	7.7	93.5	93.5	2	山	62640	松本市中川1016-5	
20603030020	303	会田西条停車場線	松本市・筑北村境	一般国道403号	63370	4.4	100.0	100.0	2	山	62650	東筑摩郡筑北村乱橋1857-2	
				計または平均		12.1					2		
20603040010	304	本山床尾線	一般国道19号	上今井洗馬停車場線	63380	0.5	100.0	80.0	2	平	62660		
20603040030	304	本山床尾線	上今井洗馬停車場線	一般国道19号	63390	1.8	100.0	55.6	2	街	62660		
				計または平均		2.3					2		
20603050010	305	床尾大門線	一般国道19号	一般国道153号	63400	3.0	100.0	13.3	1	平	62670		
				計または平均		3.0					1		
20603060010	306	有明大町線	徳高明科線	原木戸安曇追分停車場線	63410	4.0	100.0	100.0	2	平	62680	安曇野市穂高北穂高1033-1(安曇橋南交差点)	
20603060020	306	有明大町線	原木戸安曇追分停車場線	安曇野市・松川村境	63420	0.7	85.7	85.7	2	平	62690		
20603060030	306	有明大町線	安曇野市・松川村境	上生坂信濃松川停車場線	63430	4.9	98.5	98.5	2	平	62700	北安曇郡松川村細野5375-1	
20603060040	306	有明大町線	上生坂信濃松川停車場線	松川村・大町市境	63430	1.8	98.5	98.5	2	平	62710	大町市常盤9118	
20603060045	306	有明大町線	松川村・大町市境	大平大峰沓掛線	63435	1.2	100.0	100.0	2	平	62710	大町市常盤9118	
20603060050	306	有明大町線	大平大峰沓掛線	一般国道147号	63440	4.0	100.0	100.0	2	平	62710	大町市常盤9118	
20603060070	306	有明大町線	塩尻鍋割穂高線	安曇野市・松川村境	63450	1.1	63.6	54.5	2	平	62720		
20603060080	306	有明大町線	安曇野市・松川村境	矢地赤芝線	63460	5.1	97.6	97.6	2	平	62730	北安曇郡松川村川西3389-1	
20603060090	306	有明大町線	矢地赤芝線	松川村・大町市境	63460	3.1	97.6	97.6	2	平	62730	北安曇郡松川村川西3389-1	
20603060100	306	有明大町線	松川村・大町市境	あづみの公園大町線	63470	0.2	97.6	96.5	2	平	62730	北安曇郡松川村川西3389-1	
20603060110	306	有明大町線	あづみの公園大町線	一般国道147号	63470	7.9	97.6	96.5	2	平	62730	北安曇郡松川村川西3389-1	
20603060120	306	有明大町線	一般国道147号	信濃大町停車場線	63470	0.4	97.6	96.5	2	平	62740		
				計または平均		34.4					12		
20603070010	307	下木戸有明停車場線	徳高明科線	一般国道147号	63480	2.5	52.0	44.0	2	平	62750		
20603070030	307	下木戸有明停車場線		一般国道147号	63490	2.1	100.0	100.0	2	平	62760		
				計または平均		4.6					2		
20603080010	308	小岩岳穂高停車場線	塩尻鍋割穂高線	穂高停車場線	63500	4.1	100.0	92.7	2	平	62770	安曇野市穂高有明9611	
20603080020	308	小岩岳穂高停車場線	穂高停車場線	塚原穂高停車場線	63510	0.1	100.0	100.0	2	街	62770	安曇野市穂高有明9611	
20603080030	308	小岩岳穂高停車場線	塚原穂高停車場線		63510	0.1	100.0	100.0	2	街	62780		

12・24時間 観測の別	12時間自動車類交通量						24時間自動車類交通量						昼 夜 率	昼大 間型 12車 時混 入率	混 雑 度	旅単 行位 速区 度調 査番 号	昼間12時間 平均旅行速度 (時間帯別交通量加重)		指 定 最 高 速 度 (km/h)	管 理 区 分	調 査 実 施 区 分
	上下合計						上下合計										上 り	下 り			
	歩 行 者 類 (人)	自 転 車 類 (台)	動 力 付 二 輪 車 類 (台)	自動車類			歩 行 者 類 (人)	自 転 車 類 (台)	動 力 付 二 輪 車 類 (台)	自動車類											
				小 型 車 (台)	大 型 車 (台)	合 計 (台)				小 型 車 (台)	大 型 車 (台)	合 計 (台)									
12	3	29	18	469	13	482				596	55	651	1.35	2.7	0.50	63840	34.2	35.7	30	県	松本
12	3	29	18	469	13	482				596	55	651	1.35	2.7	0.50	63850	24.4	22.5	30	県	松本
12	8	52	18	3865	605	4470				4810	822	5632	1.26	13.5	0.57	63860	36.9	39.1	40	県	松本
12	8	52	18	3865	605	4470				4810	822	5632	1.26	13.5	0.57	63870	36.5	32.5	40	県	松本
0				390	38	428				503	75	578	1.35	8.9	0.33	63880	30.1	29.2	40	県	松本
12	762	193	51	5182	395	5577				6487	707	7194	1.29	7.1	0.52	63890	19.6	24.8	40	県	松本
12	762	193	51	5182	395	5577				6487	707	7194	1.29	7.1	0.52	63900	18.4	16.5	40	県	松本
12	2	8	15	1562	133	1695				1854	197	2051	1.21	7.8	0.25	63910	40.9	47.4	40	県	松本
0				2142	186	2328				2557	283	2840	1.22	8.0	0.39	63920	48.3	46.1	40	県	松本
12	30	8	20	1486	202	1688				1785	274	2059	1.22	12.0	0.25	63930	43.6	38.2	40	県	安曇野
12	2	7	18	913	201	1114				1081	222	1303	1.17	18.0	0.19	63940	40.2	37.6	40	県	松本
12	4	1	13	512	37	549				614	50	664	1.21	6.7	0.09	63950	46.8	48.2	40	県	松本
0				3501	68	3569				4200	226	4426	1.24	1.9	0.54	63960	26.1	29.2	40	県	松本
0				3501	68	3569				4200	226	4426	1.24	1.9	0.55	63970	39.9	32.7	40	県	松本
0				3620	70	3690				4364	249	4613	1.25	1.9	0.65	63980	26.7	21.2	40	県	松本
12	1	2	76	8845	1438	10283				11442	2132	13574	1.32	14.0	1.08	63990	48.1	51.8	50	県	安曇野
0				8911	1101	10012				11439	1777	13216	1.32	11.0	1.02	64000	38.7	45.4	50	県	安曇野
24	0	1	14	8077	1324	9401	0	1	23	10248	1646	11894	1.27	14.1	1.05	64010	54.6	49.6	60	県	大町
12	0	1	13	7346	1233	8579				9418	1735	11153	1.30	14.4	0.90	64010	55.6	54.1	60	県	大町
12	0	1	13	7346	1233	8579				9418	1735	11153	1.30	14.4	0.90	64010	58.3	55.9	60	県	大町
12	0	1	13	7346	1233	8579				9418	1735	11153	1.30	14.4	0.96	64010	57.8	52.2	60	県	大町
0				2073	156	2229				2472	247	2719	1.22	7.0	0.33	64020	40.3	43.2	40	県	安曇野
12	7	2	11	2946	361	3307				3575	493	4068	1.23	10.9	0.43	64030	44.6	46.1	40	県	大町
12	7	2	11	2946	361	3307				3575	493	4068	1.23	10.9	0.43	64030	53.3	52.4	40	県	大町
12	7	2	11	2946	361	3307				3575	493	4068	1.23	10.9	0.42	64030	43.9	35.7	40	県	大町
12	7	2	11	2946	361	3307				3575	493	4068	1.23	10.9	0.42	64030	45.4	45.2	40	県	大町
0				2259	77	2336				2676	174	2850	1.22	3.3	0.27	64040	14.3	16.2	40	県	大町
0				939	46	985				1131	71	1202	1.22	4.7	0.15	64050	37.5	36.2	30	県	安曇野
																64060	23.9	21.4	50	県	安曇野
12	81	93	46	4808	207	5015				5902	467	6369	1.27	4.1	0.48	64070	32.1	31.6	40	県	安曇野
12	81	93	46	4808	207	5015				5902	467	6369	1.27	4.1	0.51	64080	17.3	17.4	40	県	安曇野
0				4376	355	4731				5405	603	6008	1.27	7.5	0.63	64090	10.6	10.1	40	県	安曇野

道路種別 一般県道 (平日交通量等)

交通本調査区間番号	路線名		起点側接続路線等	終点側接続路線等	道路状況区間調査番号	区間延長 (km)	区間延長(%)		車線数	代表沿道状況	交通単位数調査番号	交通量観測地点地名 市区丁目 郡町村 (下線は実際に観測した地点) (末尾に※は個別調査結果を活用した推定値)
	路線番号	路線名					改良済み区間率 (%)	s.s m 以上区 間改良 率 (%)				
				計または平均		4.3					3	
20603090010	309	塚原徳高停車場線	塩尻鍋割徳高線	安曇野市道	63520	3.8	10.5	10.5	2	街	62790	
20603090050	309	塚原徳高停車場線	安曇野市道	安曇野市道	63540	0.1	100.0	100.0	2	街	62790	
20603090030	309	塚原徳高停車場線	安曇野市道	小岩岳徳高停車場線	63530	2.5	96.0	60.0	2	街	62790	
				計または平均		6.4					3	
20603100010	310	柏矢町田沢停車場線	一般国道147号	豊科大天井岳線	63550	3.0	100.0	100.0	2	街	62800	安曇野市豊科南徳高1433-1(光橋西交差点)
20603100020	310	柏矢町田沢停車場線	豊科大天井岳線	長野自動車道	63560	1.7	100.0	100.0	2	平	62805	安曇野市豊科南徳高1433-1(光橋西交差点)
				計または平均		4.7					2	
20603140010	314	田多井中萱豊科線	塩尻鍋割徳高線	中堀一日市場停車場線	63570	2.4	100.0	91.7	2	平	62810	
20603140020	314	田多井中萱豊科線	中堀一日市場停車場線	中堀一日市場停車場線	63580	0.8	100.0	100.0	2	平	62810	
20603140030	314	田多井中萱豊科線	中堀一日市場停車場線	波田北大妻豊科線	63590	2.4	95.8	75.0	2	街	62813	安曇野市豊科478-3(立石交差点)
20603140040	314	田多井中萱豊科線	波田北大妻豊科線	梓橋田沢停車場線	63595	0.1	100.0	100.0	2	街	62813	安曇野市豊科478-3(立石交差点)
				計または平均		5.7					4	
20603150005	315	波田北大妻豊科線	一般国道158号	波田北大妻豊科線	63600	0.6	72.0	68.0	2	平	62820	松本市波田643-1
20603150010	315	波田北大妻豊科線	波田北大妻豊科線	大野田梓橋停車場線	63600	1.9	72.0	68.0	2	平	62820	松本市波田643-1
20603150030	315	波田北大妻豊科線	大野田梓橋停車場線	松本市・安曇野市境	63610	1.5	100.0	100.0	2	平	62830	松本市梓川橋65-2
20603150040	315	波田北大妻豊科線	松本市・安曇野市境	小倉梓橋停車場線	63620	1.5	100.0	59.1	2	平	62840	安曇野市三郷明盛1661-1
20603150050	315	波田北大妻豊科線	小倉梓橋停車場線	小倉梓橋停車場線	63620	0.3	100.0	59.1	2	平	62840	安曇野市三郷明盛1661-1
20603150060	315	波田北大妻豊科線	小倉梓橋停車場線	中堀一日市場停車場線	63620	0.4	100.0	59.1	2	平	62840	安曇野市三郷明盛1661-1
20603150070	315	波田北大妻豊科線	中堀一日市場停車場線	田多井中萱豊科線	63630	1.5	100.0	93.3	2	街	62841	安曇野市豊科478-3(立石交差点)
20603150085	315	波田北大妻豊科線	一般国道158号	塩尻鍋割徳高線	63635	2.4	90.0	90.0	2	平	62845	
20603150090	315	波田北大妻豊科線	塩尻鍋割徳高線	波田北大妻豊科線	63635	1.6	90.0	90.0	2	平	62845	
				計または平均		11.7					9	
20301470220	316	梓橋田沢停車場線	大野田梓橋停車場線	小倉梓橋停車場線	63642	0.5	100.0	100.0	2	平	62852	
20301470210	316	梓橋田沢停車場線	小倉梓橋停車場線	田多井中萱豊科線	63641	1.8	100.0	100.0	2	平	62851	安曇野市豊科478-3(立石交差点)
20301470200	316	梓橋田沢停車場線	田多井中萱豊科線	一般国道147号	63641	1.7	100.0	100.0	2	平	62851	安曇野市豊科478-3(立石交差点)
20603160010	316	梓橋田沢停車場線	一般国道147号	安曇野インター堀金線	63640	2.3	100.0	100.0	2	平	62850	
				計または平均		6.3					4	
20603170010	317	徳高停車場線	小岩岳徳高停車場線	一般国道147号	63650	0.6	100.0	100.0	2	街	62860	
				計または平均		0.6					1	
20603190010	319	小倉梓橋停車場線	豊科大天井岳線	塩尻鍋割徳高線	63660	6.2	19.4	19.4	1	山	62870	
20603190020	319	小倉梓橋停車場線	塩尻鍋割徳高線	波田北大妻豊科線	63670	4.8	75.0	54.2	2	平	62880	安曇野市三郷温2267
20603190040	319	小倉梓橋停車場線	波田北大妻豊科線	梓橋田沢停車場線	63680	2.2	90.9	45.5	2	平	62890	
				計または平均		13.2					3	
20603200010	320	倭北松本停車場線	松本環状高家線	一般国道19号	63690	6.2	100.0	100.0	2	平	62895	松本市島立556-1
				計または平均		6.2					1	
20603210010	321	中堀一日市場停車場線	安曇野インター堀金線	田多井中萱豊科線	63700	1.5	46.7	6.7	1	街	62900	
20603210030	321	中堀一日市場停車場線	田多井中萱豊科線	波田北大妻豊科線	63710	4.2	73.8	73.8	2	平	62910	安曇野市三郷温5919
20603210040	321	中堀一日市場停車場線	波田北大妻豊科線		63720	0.5	100.0	40.0	2	街	62920	
				計または平均		6.2					3	
20603220010	322	白馬岳線		一般国道148号	63730	10.1	61.4	39.6	2	山	62930	北安曇郡白馬村北城5742

12・24時間 観測の別	12時間自動車類交通量						24時間自動車類交通量						昼 夜 率	昼 大 間 型 12 車 時 間 混 入 率	混 雑 度	旅 単 位 速 度 区 間 番 号 調 査 号	昼間12時間 平均旅行速度 (時間帯別交通量加重)		指 定 最 高 速 度 (km/h)	管 理 区 分	調 査 実 施 区 分
	上下合計						上下合計										上 り	下 り			
	歩 行 者 類 (人)	自 転 車 類 (台)	動 力 付 二 輪 車 類 (台)	自動車類			歩 行 者 類 (人)	自 転 車 類 (台)	動 力 付 二 輪 車 類 (台)	自動車類											
				小 型 車 (台)	大 型 車 (台)	合 計 (台)				小 型 車 (台)	大 型 車 (台)	合 計 (台)									
0				3215	559	3774				3950	730	4680	1.24	14.8	0.52	64100	30.6	34.5	40	県	安曇野
0				3215	559	3774				3950	730	4680	1.24	14.8	0.30	64130	23.5	21.9	40	県	安曇野
0				3215	559	3774				3950	730	4680	1.24	14.8	0.43	64120	26.2	26.1	40	県	安曇野
24	1	13	85	12071	1293	13364	3	14	96	14928	1678	16606	1.24	9.7	1.23	64140	28.7	30.2	50	県	安曇野
24	1	13	81	10157	1338	11495	3	14	95	12629	1732	14361	1.25	11.6	1.13	64150	28.4	27.0	50	県	安曇野
0				1282	77	1359				1523	121	1644	1.21	5.7	0.20	64160	39.8	35.1	40	県	安曇野
0				1282	77	1359				1523	121	1644	1.21	5.7	0.20	64170	23.9	36.9	40	県	安曇野
12	20	35	21	2562	166	2728				3072	283	3355	1.23	6.1	0.40	64180	35.0	29.7	40	県	安曇野
12	20	35	21	2562	166	2728				3072	283	3355	1.23	6.1	0.31	64180	7.2	19.9	40	県	安曇野
12	21	70	26	7923	336	8259				9918	819	10737	1.3	4.1	1.05	64190	21.7	32.9	40	県	松本
12	21	70	26	7923	336	8259				9918	819	10737	1.3	4.1	1.05	64190	39.3	34.8	40	県	松本
12				5043	136	5179				6174	403	6577	1.27	2.6	0.59	64200	33.9	39.5	40	県	松本
12	115	68	20	4748	155	4903				5737	392	6129	1.25	3.2	0.54	64210	28.3	27.8	40	県	安曇野
12	115	68	20	4748	155	4903				5737	392	6129	1.25	3.2	0.54	64220	21.2	16.4	40	県	安曇野
12	115	68	20	4748	155	4903				5737	392	6129	1.25	3.2	0.54	64230	15.1	22.9	40	県	安曇野
12	35	38	37	4616	213	4829				5602	434	6036	1.25	4.4	0.65	64240	30.5	28.8	40	県	安曇野
																64245	51.7	45.6	40	県	松本
																64245	46.3	39.3	40	県	松本
0				11941	655	12596				15163	1590	16753	1.33	5.2	1.43	64253	29.1	11.2	40	県	安曇野
12	71	23	75	10398	351	10749				13136	1053	14189	1.32	3.3	1.16	64252	35.1	35.3	40	県	安曇野
12	71	23	75	10398	351	10749				13136	1053	14189	1.32	3.3	1.16	64251	32.9	27.6	40	県	安曇野
0				8404	913	9317				10717	1488	12205	1.31	9.8	0.89	64250	31.8	30.0	50	県	安曇野
0				4376	355	4731				5405	603	6008	1.27	7.5	0.64	64260	15.0	17.2	40	県	安曇野
0				841	63	904				1000	85	1085	1.2	7.0	0.62	64270	25.4	19.5	40	県	安曇野
12	136	54	20	2377	157	2534				2826	265	3091	1.22	6.2	0.39	64280	30.7	31.5	40	県	安曇野
0				2356	158	2514				2808	259	3067	1.22	6.3	0.35	64290	33.1	34.0	40	県	安曇野
12	174	403	85	10245	483	10728				12996	1272	14268	1.33	4.5	0.97	64295	26.1	24.5	50	県	松本
0				2941	568	3509				3627	724	4351	1.24	16.2	0.59	64300	32.0	35.2	30	県	安曇野
24	5	7	64	10992	1719	12711	5	7	74	13801	2015	15816	1.24	13.5	1.24	64310	31.4	32.6	50	県	安曇野
0				12850	2484	15334				16886	3815	20701	1.35	16.2	0.74	64320	18.8	20.6	40	県	安曇野
12	40	47	25	3495	470	3965				4297	659	4956	1.25	11.9	0.70	64330	29.3	29.2	60	県	大町

道路種別 一般県道 (平日交通量等)

交通本調査区間番号	路線名		起点側接続路線等	終点側接続路線等	道路状況区間調査番号	区間延長 (km)	区間延長(%)		車線数	代表沿道状況	交通量調査区間番号	交通量観測地点地名	
	路線番号	路線名					改良済み区間率 (%)	5.5m以上区間改良率 (%)				市区丁目 郡町村	市 区 丁目 郡 町 村
				計または平均		10.1					1		
20603240010	324	青具築場停車場線	白馬美麻線		63740	2.7	30.8	25.0	1	山	62940	大町市平20328	
20603240030	324	青具築場停車場線			63740	1.2	30.8	25.0	1	山	62940	大町市平20328	
20603240050	324	青具築場停車場線		一般国道148号	63740	0.2	30.8	25.0	1	山	62940	大町市平20328	
20603240060	324	青具築場停車場線		一般国道148号	63740	1.1	30.8	25.0	1	山	62940	大町市平20328	
				計または平均		5.2					4		
20603250010	325	白馬岳大町線		一般国道148号	63770	12.1	90.9	52.9	2	平	62950	大町市平2654-12	
				計または平均		12.1					1		
20603260010	326	槍ヶ岳線		一般国道147号	63780	15.8	100.0	74.7	2	山	62960	大町市平430-4	
				計または平均		15.8					1		
20603270010	327	槍ヶ岳矢村線		塩尻鍋割穂高線	63790	14.2	36.6	19.7	1	山	62970	安曇野市穂高宮城7299	
				計または平均		14.2					1		
20603290010	329	原木戸安曇追分停車場線	大町明科線	池田町・安曇野市境	63800	1.4	100.0	100.0	2	平	62980	北安曇郡池田町十日市場11525-1	
20603290020	329	原木戸安曇追分停車場線		池田町・安曇野市境	63810	0.2	100.0	100.0	2	平	62990	安曇野市穂高北穂高	
20603290030	329	原木戸安曇追分停車場線		有明大町線	63820	0.3	100.0	100.0	2	平	62990	安曇野市穂高北穂高	
20603290050	329	原木戸安曇追分停車場線		一般国道147号	63830	0.1	100.0	0.0	2	街	62990	安曇野市穂高北穂高	
				計または平均		2.0					4		
20603300010	330	奉納中土停車場線		一般国道148号	63840	5.7	71.0	47.8	2	山	63000	北安曇郡小谷村中小谷丙2590-1	
20603300020	330	奉納中土停車場線		一般国道148号	63840	1.2	71.0	47.8	2	山	63000	北安曇郡小谷村中小谷丙2590-1	
				計または平均		6.9					2		
20603340005	334	大平大峰沓掛線	大町明科線	有明大町線	63845	1.1	100.0	100.0	2	平	63010	大町市社2352-1	
20603340010	334	大平大峰沓掛線		有明大町線	63850	0.5	100.0	100.0	2	平	63010	大町市社2352-1	
				計または平均		1.6					2		
20603350010	335	森篠ノ井線		白石千曲線	63860	1.3	90.3	80.6	2	平	63020	千曲市大字雨宮1487-2	
20603350020	335	森篠ノ井線		白石千曲線	63860	1.8	90.3	80.6	2	平	63020	千曲市大字雨宮1487-2	
20304030520	335	森篠ノ井線		千曲市道	63865	0.3	100.0	33.3	1	街	63020	千曲市大字雨宮1487-2	
20603350040	335	森篠ノ井線		一般国道403号	63870	1.0	100.0	100.0	2	街	63020	千曲市大字雨宮1487-2	
				計または平均		4.4					4		
20603360010	336	戸倉停車場線		一般国道18号	63880	0.1	100.0	100.0	2	商	63030	千曲市大字戸倉1867-8	
				計または平均		0.1					1		
20603370010	337	屋代停車場線		白石千曲線	63890	0.1	100.0	100.0	2	商	63040		
				計または平均		0.1					1		
20603380010	338	内川姨捨停車場線		一般国道18号	63900	2.2	59.1	59.1	2	平	63050	千曲市大字須坂89	
20603380030	338	内川姨捨停車場線		長野上田線	63910	3.2	82.9	80.0	2	平	63055	千曲市大字羽尾1087-1	
20603380040	338	内川姨捨停車場線		市道9511号	63910	0.3	82.9	80.0	2	平	63055	千曲市大字羽尾1087-1	
				姨捨停車場線	63910	0.3	82.9	80.0	2	平	63055	千曲市大字羽尾1087-1	
				計または平均		5.7					3		
20400770330	339	新田坂城停車場線		長野上田線	63920	0.5	50.0	33.3	1	平	63060	千曲市大字上山田361	
20603390010	339	新田坂城停車場線		千曲市道	63920	0.7	50.0	33.3	1	平	63060	千曲市大字上山田361	
20603390020	339	新田坂城停車場線		千曲市・坂城町境	63930	0.2	50.0	0.0	1	平	63060	千曲市大字上山田361	
20603390040	339	新田坂城停車場線		一般国道18号	63940	1.2	8.3	8.3	1	街	63065	埴科郡坂城町大字坂城6329-1	
				上室賀坂城停車場線	63940	1.2	8.3	8.3	1	街	63065	埴科郡坂城町大字坂城6329-1	
				計または平均		2.6					4		

12・24時間 観測の別	12時間自動車類交通量						24時間自動車類交通量						昼 夜 率	昼 大 間 型 12車 時 間 混 入 率	混 雑 度	旅 単 位 速 度 区 間 番 号 調 査	昼間12時間 平均旅行速度 (時間帯別交通量加算)		指 定 最 高 速 度 (km/h)	管 理 区 分	調 査 実 施 区 分
	上下合計						上下合計										上 り (km/h)	下 り (km/h)			
	歩 行 者 類 (人)	自 転 車 類 (台)	動 力 付 二 輪 車 類 (台)	自 動 車 類		合 計 (台)	歩 行 者 類 (人)	自 転 車 類 (台)	動 力 付 二 輪 車 類 (台)	自 動 車 類		合 計 (台)									
				小 型 車 (台)	大 型 車 (台)					小 型 車 (台)	大 型 車 (台)										
12	24	4	2	265	22	287				294	25	319	1.11	7.7	0.36	64340	24.4	24.0	60	県	大町
12	24	4	2	265	22	287				294	25	319	1.11	7.7	0.36	64340	32.7	34.3	60	県	大町
12	24	4	2	265	22	287				294	25	319	1.11	7.7	0.36	64340	35.1	38.2	60	県	大町
12	24	4	2	265	22	287				294	25	319	1.11	7.7	0.36	64340	33.4	32.2	60	県	大町
12	10	12	15	1058	159	1217				1295	190	1485	1.22	13.1	0.30	64350	35.0	39.3	40	県	大町
12	4	5	6	1278	56	1334				1507	107	1614	1.21	4.2	0.17	64360	39.6	36.3	40	県	大町
12	21	7	29	824	69	893				990	91	1081	1.21	7.7	0.70	64370	35.4	34.1	40	県	安曇野
12	5	5	23	4536	284	4820				5512	513	6025	1.25	5.9	0.61	64380	36.8	42.8	50	県	大町
24				4795	404	5199				5620	430	6050	1.16	7.8	0.60	64390	23.2	15.1	50	県	安曇野
24				4795	404	5199				5620	430	6050	1.16	7.8	0.70	64400	18.6	18.8	50	県	安曇野
24				4795	404	5199				5620	430	6050	1.16	7.8	0.75	64410	4.2	9.4	40	県	安曇野
12	0	2	3	418	61	479				483	68	551	1.15	12.7	0.07	64420	22.4	22.1	60	県	大町
12	0	2	3	418	61	479				483	68	551	1.15	12.7	0.07	64420	24.4	37.9	60	県	大町
12	7	5	2	1897	204	2101				2269	294	2563	1.22	9.7	0.35	64430	34.8	49.2	60	県	大町
12	7	5	2	1897	204	2101				2269	294	2563	1.22	9.7	0.38	64430	30.7	24.3	60	県	大町
12	112	63	45	2606	7	2613				3073	115	3188	1.22	0.3	0.43	64440	38.3	33.4	40	県	千曲
12	112	63	45	2606	7	2613				3073	115	3188	1.22	0.3	0.43	64440	38.3	33.4	40	県	千曲
12	112	63	45	2606	7	2613				3073	115	3188	1.22	0.3	0.94	64443	20.4	20.6	40	県	千曲
12	112	63	45	2606	7	2613				3073	115	3188	1.22	0.3	0.39	64445	31.1	17.3	40	県	千曲
12	432	90	12	1473	110	1583				1744	171	1915	1.21	6.9	0.28	64450	7.3	3.9	40	県	千曲
0				1835	142	1977				2185	227	2412	1.22	7.2	0.38	64460	12.5	6.9	40	県	千曲
12	1	15	7	2972	26	2998				3512	146	3658	1.22	0.9	0.32	64470	27.6	26.7	40	県	千曲
12	187	9	11	2593	10	2603				3081	121	3202	1.23	0.4	0.36	64473	35.0	37.1	40	県	千曲
12	187	9	11	2593	10	2603				3081	121	3202	1.23	0.4	0.36	64475	26.4	30.0	40	県	千曲
12	13	4	7	1260	20	1280				1505	57	1562	1.22	1.6	1.15	64480	24.7	32.4	30	県	千曲
12	13	4	7	1260	20	1280				1505	57	1562	1.22	1.6	1.15	64482	23.9	24.6	30	県	千曲
12	13	4	7	1260	20	1280				1505	57	1562	1.22	1.6	1.37	64483	25.5	9.7	30	県	千曲
12	124	5	31	1900	22	1922				2242	103	2345	1.22	1.1	0.98	64485	22.1	32.5	40	県	千曲

道路種別 一般県道 (平日交通量等)

交通本調査区間番号	路線名		起点側接続路線等	終点側接続路線等	道路状況区間調査番号	区間延長 (km)	区間延長(%)		車線数	代表沿道状況	交通単位数調査番号	交通単位数調査番号	交通量観測地点地名 市区丁目 郡町村 (下線は実際に観測した地点) (末尾に※は個別調査結果を活用した推定値)
	路線番号	路線名					改良済み区間率 (%)	5.5m以上区間改良率 (%)					
20603400010	340	狹捨停車場線	内川狹捨停車場線	一般国道403号	63950	0.9	55.6	55.6	2	山	63070		
20603400030	340	狹捨停車場線	一般国道403号	一般国道18号	63960	2.1	100.0	100.0	2	平	63080	千曲市大字八幡4427-3	
20603400040	340	狹捨停車場線	一般国道18号	長野上田線	63960	0.7	100.0	100.0	2	平	63083	千曲市大字八幡3804	
20603400050	340	狹捨停車場線	長野上田線	一般国道18号	63970	2.4	100.0	100.0	2	平	63085	千曲市大字新田718	
				計または平均		6.1					4		
20603420010	342	宮村湯田中停車場線	豊野南志賀公園線		63980	1.3	53.8	30.8	1	山	63100		
20603420080	342	宮村湯田中停車場線	宮村湯田中停車場線	角間中野線	64020	1.9	100.0	100.0	2	街	63120		
20603420090	342	宮村湯田中停車場線	角間中野線	一般国道292号	64020	0.9	100.0	100.0	2	街	63120		
20603420100	342	宮村湯田中停車場線	一般国道292号	湯田中停車場線	64020	1.4	100.0	100.0	2	街	63120		
20603420120	342	宮村湯田中停車場線		中野市・山ノ内町境	64030	0.1	0.0	0.0	1	山	63130		
20603420130	342	宮村湯田中停車場線	中野市・山ノ内町境	宮村湯田中停車場線	64040	2.7	18.5	11.1	1	山	63130		
20603420030	342	宮村湯田中停車場線		高山村・中野市境	63990	1.1	0.0	0.0	1	山	63110		
20603420040	342	宮村湯田中停車場線	高山村・中野市境		64000	1.7	0.0	0.0	1	山	63110		
20603420050	342	宮村湯田中停車場線		中野市・山ノ内町境	64000	0.8	0.0	0.0	1	山	63110		
20603420060	342	宮村湯田中停車場線	中野市・山ノ内町境		64010	0.8	0.0	0.0	1	山	63110		
				計または平均		12.7					10		
20603430010	343	村山小布施停車場線	一般国道406号	相之島高山線	64050	2.8	100.0	96.4	2	平	63140	須坂市大字村山226-3地先	
20603430020	343	村山小布施停車場線	相之島高山線	新田春木線	64060	0.5	100.0	100.0	2	平	63150		
20603430030	343	村山小布施停車場線	新田春木線	須坂市・小布施町境	64070	0.3	100.0	100.0	2	平	63160		
20603430035	343	村山小布施停車場線	須坂市・小布施町境	上信越自動車道	64075	0.3	100.0	100.0	2	平	63165		
20603430040	343	村山小布施停車場線	上信越自動車道	豊野南志賀公園線	64080	1.3	100.0	100.0	2	平	63170		
20603430060	343	村山小布施停車場線	豊野南志賀公園線	一般国道403号	64090	3.8	100.0	100.0	2	平	63180	上高井郡小布施町大字山王島186-1地先	
20603430080	343	村山小布施停車場線	一般国道403号		64100	0.5	100.0	80.0	2	街	63190		
				計または平均		9.5					7		
20603440010	344	須坂停車場線	一般国道403号	一般国道403号	64110	0.3	100.0	100.0	2	商	63200		
20603440020	344	須坂停車場線	一般国道403号	須坂中野線	64120	0.5	100.0	100.0	2	商	63210	須坂市大字須坂1268-5地先	
				計または平均		0.8					2		
20603460010	346	五味池高原線		米子須坂線	64130	16.7	20.4	16.8	1	山	63220		
20603460020	346	五味池高原線	米子須坂線	一般国道406号	64140	0.8	100.0	87.5	2	平	63230	須坂市大字豊丘111-2地先	
				計または平均		17.5					2		
20603470005	347	村山綿内停車場線	一般国道406号	長野須坂インター線	64150	2.7	92.9	89.3	2	平	63240	須坂市大字村山189地先	
20603470010	347	村山綿内停車場線	長野須坂インター線	須坂市・長野市境	64150	0.1	92.9	89.3	2	平	63240	須坂市大字村山189地先	
20603470020	347	村山綿内停車場線	須坂市・長野市境	一般国道403号	64160	1.7	35.3	35.3	2	平	63250		
20603470030	347	村山綿内停車場線	一般国道403号		64170	0.4	100.0	100.0	2	平	63260		
				計または平均		4.9					4		
20603490010	349	米子須坂線		五味池高原線	64180	6.6	60.6	42.4	2	山	63270		
				計または平均		6.6					1		
20603510010	351	山田温泉線	豊野南志賀公園線	大前須坂線	64190	3.1	100.0	87.1	2	山	63280		
				計または平均		3.1					1		
20603520010	352	新田春木線	村山小布施停車場線	相之島高山線	64200	1.3	76.9	76.9	2	街	63290	須坂市大字小河原2453地先	
20603520020	352	新田春木線	相之島高山線	一般国道403号	64210	2.7	74.1	70.4	2	街	63300	須坂市大字小河原621地先	

12・24時間 観測の別	12時間自動車類交通量						24時間自動車類交通量						昼 夜 率	昼大 間型 12車 時間 混入 率	混 雑 度	旅単 行位 速区 度 調 査 号	昼間12時間 平均旅行速度 (時間帯別交通量加重)		指 定 最 高 速 度 (km/h)	管 理 区 分	調 査 実 施 区 分
	上下合計						上下合計										上 り	下 り			
	歩 行 者 類 (人)	自 転 車 類 (台)	動 力 付 二 輪 車 類 (台)	自動車類			歩 行 者 類 (人)	自 転 車 類 (台)	動 力 付 二 輪 車 類 (台)	自動車類											
				小 型 車 (台)	大 型 車 (台)	合 計 (台)				小 型 車 (台)	大 型 車 (台)	合 計 (台)									
12	7	0	22	1160	56	1216				1369	102	1471	1.21	4.6	0.21	64490	32.0	29.9	50	県	千曲
12	30	14	32	2639	76	2715				3126	186	3312	1.22	2.8	0.36	64500	40.2	36.2	50	県	千曲
12	67	53	11	7546	256	7802				9552	825	10377	1.33	3.3	0.88	64505	23.9	33.3	50	県	千曲
0				297	35	332				334	41	375	1.13	10.4	0.45	64510	27.4	22.5	50	県	千曲
0				614	42	656				728	53	781	1.19	6.4	0.11	64520	35.7	36.9	30	県	須坂
0				614	42	656				728	53	781	1.19	6.4	0.11	64540	37.6	37.5	40	県	北信
0				614	42	656				728	53	781	1.19	6.4	0.11	64550	27.3	26.8	40	県	北信
0				900	48	948				1076	71	1147	1.21	5.1	0.72	64560	22.9	23.0	40	県	北信
0				900	48	948				1076	71	1147	1.21	5.1	0.72	64570	39.4	39.4	30	県	北信
																64530	34.7	33.2	30	県	須坂
																64530	34.7	33.2	60	県	北信
																64530	34.7	33.2	60	県	北信
																64530	34.7	33.2	60	県	北信
24	23	33	44	9670	627	10297	30	40	63	12683	695	13378	1.3	6.1	1.00	64580	24.9	36.4	40	県	須坂
0				10339	1969	12308				13491	2879	16370	1.33	16.0	1.29	64590	36.9	36.5	40	県	須坂
0				7267	1467	8734				9379	1975	11354	1.3	16.8	0.92	64600	43.3	42.3	50	県	須坂
																64605	34.5	27.7	50	県	須坂
0				7267	1467	8734				9379	1975	11354	1.3	16.8	0.99	64610	36.9	34.7	50	県	須坂
12	5	2	39	8534	407	8941				10794	1008	11802	1.32	4.6	0.91	64620	37.1	41.0	50	県	須坂
0				4265	69	4334				5151	267	5418	1.25	1.6	0.44	64630	14.5	17.2	30	県	須坂
0				6865	234	7099				8584	645	9229	1.3	3.3	0.82	64640	11.9	10.9	40	県	須坂
12	746	159	105	6108	243	6351				7589	604	8193	1.29	3.8	0.55	64650	18.5	23.6	40	県	須坂
0				2363	93	2456				2804	192	2996	1.22	3.8	1.43	64660	36.2	34.6	40	県	須坂
12	95	67	84	4090	182	4272				4952	388	5340	1.25	4.3	0.49	64670	36.3	34.5	40	県	須坂
12	4	11	28	7849	770	8619				9866	1253	11119	1.29	8.9	0.81	64675	29.6	37.0	40	県	須坂
12	4	11	28	7849	770	8619				9866	1253	11119	1.29	8.9	0.81	64680	32.3	39.1	40	県	須坂
0				6374	756	7130				8100	1169	9269	1.3	10.6	1.16	64690	40.6	32.7	40	県	長野
0				5660	615	6275				7129	966	8095	1.29	9.8	0.65	64700	9.6	17.0	40	県	長野
0				1420	79	1499				1677	137	1814	1.21	5.3	0.20	64710	35.4	34.4	40	県	須坂
0				2040	76	2116				2416	166	2582	1.22	3.6	0.36	64720	43.2	41.4	40	県	須坂
12	23	26	17	3019	50	3069				3600	175	3775	1.23	1.6	0.47	64730	31.3	33.0	40	県	須坂
12	44	16	7	2875	8	2883				3390	127	3517	1.22	0.3	0.53	64740	29.3	28.9	40	県	須坂

道路種別 一般県道 (平日交通量等)

交通本調査区間番号	路線名		起点側接続路線等	終点側接続路線等	道路状況区間調査番号	区間延長 (km)	区間延長(%)		車線数	代表沿道状況	交通本調査区間番号	交通量観測地点地名
	路線番号	路線名					改良済み区間率 (%)	5.5m以上区間改良率 (%)				市区丁目 郡町字 村 (下線は実際に観測した地点) (末尾に※は個別調査結果を活用した推定値)
				計または平均		4.0					2	
20603530010	353	野沢上境停車場線	飯山野沢温泉線	一般国道117号	64220	3.5	100.0	85.7	2	平	63310	下高井郡野沢温泉村坪山24-2
20603530030	353	野沢上境停車場線	一般国道117号	箕作飯山線	64230	0.2	100.0	100.0	2	平	63320	
20603530040	353	野沢上境停車場線	箕作飯山線	箕作飯山線	64240	0.3	100.0	100.0	2	街	63330	
				計または平均		4.0					3	
20603540010	354	馬曲木島停車場線	七曲西原線	七曲西原線	64250	4.9	88.6	72.9	2	山	63340	下高井郡木島平村往郷南鴨911-7
20603540020	354	馬曲木島停車場線	七曲西原線	飯山野沢温泉線	64250	2.1	88.6	72.9	2	山	63340	下高井郡木島平村往郷南鴨911-7
20603540040	354	馬曲木島停車場線	一般国道403号		64260	0.1	100.0	100.0	2	街	63350	
				計または平均		7.1					3	
20603550010	355	壁田松崎線	一般国道292号	中野飯山線	64270	1.5	84.9	69.8	2	街	63360	中野市間長瀬499
20603550020	355	壁田松崎線	中野飯山線	中野飯山線	64270	0.7	84.9	69.8	2	街	63370	
20603550030	355	壁田松崎線	中野飯山線	一般国道403号	64270	3.1	84.9	69.8	2	街	63380	中野市金井250-2
				計または平均		5.3					3	
20603560010	356	角間中野線	宮村湯田中停車場線	宮村湯田中停車場線	64280	2.2	61.8	45.5	2	街	63390	下高井郡山ノ内町佐野1167-1
20603560020	356	角間中野線	宮村湯田中停車場線	山ノ内町・中野市境	64280	3.3	61.8	45.5	2	街	63400	
20603560030	356	角間中野線	山ノ内町・中野市境	一般国道403号	64290	0.4	0.0	0.0	1	街	63400	
				計または平均		5.9					3	
20603570010	357	信州中野停車場線		中野小布施線	64300	0.4	100.0	75.0	2	商	63410	
				計または平均		0.4					1	
20603580010	358	中野小布施線	中野豊野線	信州中野停車場線	64310	0.4	100.0	75.0	1	商	63420	
20603580020	358	中野小布施線	信州中野停車場線	中野市・小布施町境	64320	6.2	95.2	67.7	2	街	63430	中野市三好町1-3
20603580030	358	中野小布施線	中野市・小布施町境	小布施町道	64330	3.9	100.0	94.9	2	平	63440	上高井郡小布施町大字中松324-1地先
20603580040	358	中野小布施線	小布施町道	一般国道403号	64340	0.2	100.0	100.0	2	街	63440	上高井郡小布施町大字中松324-1地先
				計または平均		10.7					4	
20603600010	360	古間停車場野尻線	古間停車場線	古間停車場線	64360	0.2	79.1	56.7	2	平	63460	
20603600020	360	古間停車場野尻線	古間停車場線	水穴古間停車場線	64360	0.3	79.1	56.7	2	平	63470	上水内郡信濃町富濃1855-6
20603600030	360	古間停車場野尻線	水穴古間停車場線	信濃斑尾高原線	64360	6.1	79.1	56.7	2	平	63470	上水内郡信濃町富濃1855-6
20603600040	360	古間停車場野尻線	信濃斑尾高原線	一般国道18号	64360	0.1	79.1	56.7	2	平	63470	上水内郡信濃町富濃1855-6
				計または平均		6.7					4	
20603610010	361	水穴古間停車場線	飯山妙高高原線	古間停車場野尻線	64370	1.3	100.0	100.0	2	平	63480	
				計または平均		1.3					1	
20603620010	362	牟礼永江線	野村上牟礼停車場線	一般国道18号	64380	0.2	100.0	100.0	1	街	63490	上水内郡飯綱町牟礼2746
20603620030	362	牟礼永江線	一般国道18号	三水中野線	64390	1.3	76.1	66.2	2	山	63500	
20603620040	362	牟礼永江線	三水中野線	東柏原赤塩線	64390	3.4	76.1	66.2	2	山	63510	上水内郡飯綱町赤塩5611
20603620050	362	牟礼永江線	東柏原赤塩線	飯綱町・中野市境	64390	2.4	76.1	66.2	2	山	63510	上水内郡飯綱町赤塩5611
20603620060	362	牟礼永江線	飯綱町・中野市境	南永江替佐停車場線	64400	1.5	96.3	96.3	2	街	63520	中野市永江1949 (ふるさと橋)
20603620070	362	牟礼永江線	南永江替佐停車場線	一般国道117号	64400	1.2	96.3	96.3	2	街	63520	中野市永江1949 (ふるさと橋)
				計または平均		10.0					6	
20603630010	363	黒姫停車場線	信濃信州新線	一般国道18号	64410	0.4	100.0	50.0	1	街	63530	上水内郡信濃町柏原2566-15
				計または平均		0.4					1	
20603640010	364	古間停車場線	古間停車場野尻線	一般国道18号	64420	1.6	50.0	50.0	1	街	63540	

12・24時間 観測の別	12時間自動車類交通量						24時間自動車類交通量						昼 夜 率	昼大 間型 12車 時混 入率	混 雑 度	旅単 位速 度区 間番 号	昼間12時間 平均旅行速度 (時間帯別交通量加重)		指 定 最 高 速 度 (km/h)	管 理 区 分	調 査 実 施 区 分
	上下合計						上下合計										上 り	下 り			
	歩 行 者 類 (人)	自 転 車 類 (台)	動 力 付 二 輪 車 類 (台)	自 動 車 類		合 計 (台)	歩 行 者 類 (人)	自 転 車 類 (台)	動 力 付 二 輪 車 類 (台)	自 動 車 類		合 計 (台)									
				小 型 車 (台)	大 型 車 (台)					小 型 車 (台)	大 型 車 (台)										
12	4	6	26	867	103	970				1047	127	1174	1.21	10.6	0.16	64750	35.4	33.3	40	県	北信
0				995	86	1081				1204	115	1319	1.22	8.0	0.17	64760	23.7	26.5	40	県	北信
0				216	65	281				290	89	379	1.35	23.3	0.07	64770	32.5	25.6	40	県	北信
12	53	2	9	1875	93	1968				2223	178	2401	1.22	4.7	0.28	64780	33.6	34.1	40	県	北信
12	53	2	9	1875	93	1968				2223	178	2401	1.22	4.7	0.28	64790	30.2	27.9	40	県	北信
																64800	7.0	9.7	40	県	北信
12	50	15	19	2092	73	2165				2500	163	2663	1.23	3.4	0.31	64810	37.3	32.1	40	県	北信
0				4952	305	5257				6100	576	6676	1.27	5.8	1.05	64820	29.7	40.6	40	県	北信
12	29	15	35	2232	121	2353				2673	221	2894	1.23	5.1	0.39	64830	33.5	31.9	40	県	北信
12	15	4	6	373	7	380				473	40	513	1.35	1.8	0.12	64840	37.0	37.0	40	県	北信
0				1637	101	1738				1935	168	2103	1.21	5.8	0.19	64850	33.1	33.9	40	県	北信
0				1637	101	1738				1935	168	2103	1.21	5.8	0.91	64850	30.4	29.8	40	県	北信
0				5102	314	5416				6331	601	6932	1.28	5.8	0.89	64860	14.8	15.0	40	県	北信
0				7468	468	7936				9389	928	10317	1.3	5.9	0.72	64870	17.0	14.9	40	県	北信
12	1221	159	90	6388	304	6692				8006	694	8700	1.3	4.5	0.91	64880	27.6	27.7	40	県	北信
12	60	20	24	8786	142	8928				11009	687	11696	1.31	1.6	0.84	64890	30.9	28.2	40	県	須坂
12	60	20	24	8786	142	8928				11009	687	11696	1.31	1.6	1.03	64890	13.5	14.8	40	県	須坂
0				728	30	758				858	44	902	1.19	4.0	0.14	64910	26.6	19.6	40	県	長野
12	36	27	8	551	108	659				660	124	784	1.19	16.4	0.13	64920	27.5	20.7	40	県	長野
12	36	27	8	551	108	659				660	124	784	1.19	16.4	0.13	64930	29.4	30.4	40	県	長野
12	36	27	8	551	108	659				660	124	784	1.19	16.4	0.13	64940	14.0	6.4	40	県	長野
0				1570	172	1742				1870	238	2108	1.21	9.9	0.32	64950	43.5	43.9	40	県	長野
12	31	28	35	2981	72	3053				3558	197	3755	1.23	2.4	0.84	64960	23.2	17.9	40	県	長野
0				1081	84	1165				1303	118	1421	1.22	7.2	0.18	64970	26.0	34.6	40	県	長野
12	7	2	16	856	47	903				1024	69	1093	1.21	5.2	0.12	64980	47.6	47.7	40	県	長野
12	7	2	16	856	47	903				1024	69	1093	1.21	5.2	0.12	64990	42.7	43.0	40	県	長野
12	8	6	13	1452	91	1543				1716	151	1867	1.21	5.9	0.21	65000	47.9	35.3	40	県	北信
12	8	6	13	1452	91	1543				1716	151	1867	1.21	5.9	0.21	65010	24.4	25.2	40	県	北信
12	66	16	31	1570	122	1692				1897	167	2064	1.22	7.2	0.48	65020	21.9	14.1	30	県	長野
0				560	13	573				646	24	670	1.17	2.3	0.54	65030	35.1	31.6	40	県	長野

道路種別 一般県道 (平日交通量等)

交通本調査区間番号	路線名		起点側接続路線等	終点側接続路線等	道路状況区間調査番号	区間延長(km)	区間延長(%)		車線数	代表沿道状況	交通単位数調査番号	交通量観測地点地名 市区丁目 郡町字 村 (下線は実際に観測した地点) (末尾に※は個別調査結果を活用した推定値)
	路線番号	路線名					改良済み区間率(%)	5.5m以上区間改良率(%)				
				計または平均		1.6					1	
20603660010	366	野村上半礼停車場線	長野信濃線	牟礼永江線	64430	4.1	92.9	76.2	2	街	63550	
20603660020	366	野村上半礼停車場線	牟礼永江線	長野荒瀬原線	64430	0.1	92.9	76.2	2	街	63550	
20603660040	366	野村上半礼停車場線	長野荒瀬原線		64440	0.2	100.0	100.0	2	街	63560	
				計または平均		4.4					3	
20603670010	367	信濃浅野停車場線		長野豊野線	64450	0.1	100.0	0.0	1	街	63570	
				計または平均		0.1					1	
20603680010	368	村山豊野停車場線	一般国道406号	一般国道18号	64460	4.8	25.0	25.0	2	街	63580	長野市大町
20603680020	368	村山豊野停車場線	一般国道18号	長野豊野線	64465	0.5	100.0	100.0	2	街	63590	
20603680030	368	村山豊野停車場線	長野豊野線	長野市道豊野429号	64465	0.5	100.0	100.0	2	街	63590	
20603680040	368	村山豊野停車場線	長野市道豊野429号		64465	0.4	100.0	100.0	2	街	63600	
				計または平均		6.2					4	
20603700010	370	柳原停車場線		一般国道18号	64470	0.2	100.0	0.0	1	街	63610	
				計または平均		0.2					1	
20603720010	372	三才大豆島中御所線	長野豊野線	北長野停車場中俣線	64490	2.8	77.8	16.7	1	D	63630	長野市石渡27-11
20603720020	372	三才大豆島中御所線	北長野停車場中俣線	一般国道18号	64490	0.8	77.8	16.7	1	D	63630	長野市石渡27-11
20603720025	372	三才大豆島中御所線	一般国道18号	一般国道18号	64500	1.1	100.0	78.8	2	D	63640	長野市北長池380-1
20603720030	372	三才大豆島中御所線	一般国道18号	長野須坂インター線	64500	0.5	100.0	78.8	2	D	63640	長野市北長池380-1
20603720040	372	三才大豆島中御所線	長野須坂インター線	長野菅平線	64500	1.7	100.0	78.8	2	D	63650	長野市大豆島3020-2
20603720060	372	三才大豆島中御所線	長野菅平線	一般国道18号	64510	2.6	69.8	39.5	4	街	63660	長野市稲葉字日詰沖1381-4
20603720070	372	三才大豆島中御所線	一般国道18号	一般国道117号	64510	1.7	69.8	39.5	4	街	63670	長野市若里5-1-10
20603720090	372	三才大豆島中御所線	長野菅平線		64520	0.7	100.0	100.0	2	平	63680	
20603720100	372	三才大豆島中御所線(五輪大橋有料道路)			64530	1.4	100.0	100.0	2	平	63690	長野市真島町川合1326(五輪大橋有料道路料金所)
20603720110	372	三才大豆島中御所線		関崎川中島停車場線	64540	1.1	100.0	100.0	4	平	63700	長野市真島町真島1570-1
20603720120	372	三才大豆島中御所線	関崎川中島停車場線	一般国道18号	64540	1.5	100.0	100.0	4	平	63700	長野市真島町真島1570-1
				計または平均		15.9					11	
20603730010	373	北長野停車場線		北長野停車場中俣線	64550	0.3	100.0	100.0	2	商	63710	
20603730020	373	北長野停車場線	北長野停車場中俣線	長野荒瀬原線	64550	0.5	100.0	100.0	2	商	63720	
				計または平均		0.8					2	
20603740010	374	北長野停車場中俣線	北長野停車場線	三才大豆島中御所線	64560	1.9	57.6	39.4	2	D	63730	
20603740020	374	北長野停車場中俣線	三才大豆島中御所線	一般国道18号	64560	1.4	57.6	39.4	2	D	63740	
				計または平均		3.3					2	
20603750010	375	大豆島東和田線	長野菅平線	長野須坂インター線	64570	1.9	0.0	0.0	2	平	63750	長野市大豆島936-10
20603750020	375	大豆島東和田線	長野須坂インター線	一般国道18号	64580	1.3	100.0	100.0	2	街	63760	長野市東和田774-6
				計または平均		3.2					2	
20603770010	377	牛島綿内停車場線	一般国道403号	長野菅平線	64600	1.0	10.0	10.0	2	平	63780	長野市若穂牛島977-2
				計または平均		1.0					1	
20603780010	378	小出綿内停車場線	長野菅平線	一般国道403号	64610	2.9	17.2	17.2	2	平	63790	
				計または平均		2.9					1	
20603800010	380	関崎川中島停車場線	一般国道403号	川合川中島線	64620	1.1	0.0	0.0	2	平	63800	長野市若穂川田2523-10
20603800020	380	関崎川中島停車場線	川合川中島線	三才大豆島中御所線	64620	0.4	0.0	0.0	2	平	63800	長野市若穂川田2523-10

12・24時間 観測の別	12時間自動車類交通量						24時間自動車類交通量						昼 夜 率	昼大 間型 12車 時混 入率	混 雑 度	旅単 行位 速区 度調 査番 号	昼間12時間 平均旅行速度 (時間帯別交通量加算)		指 定 最 高 速 度 (km/h)	管 理 区 分	調 査 実 施 区 分
	上下合計						上下合計										上 り	下 り			
	歩 行 者 類 (人)	自 転 車 類 (台)	動 力 付 二 輪 車 類 (台)	自動車類			歩 行 者 類 (人)	自 転 車 類 (台)	動 力 付 二 輪 車 類 (台)	自動車類											
				小 型 車 (台)	大 型 車 (台)	合 計 (台)				小 型 車 (台)	大 型 車 (台)	合 計 (台)									
0				2748	347	3095				3333	474	3807	1.23	11.2	0.36	65040	34.7	34.5	40	県	長野
0				2748	347	3095				3333	474	3807	1.23	11.2	0.36	65050	20.6	27.6	40	県	長野
0				1759	69	1828				2069	143	2212	1.21	3.8	0.32	65060	17.3	21.4	40	県	長野
0				4234	117	4351				5122	317	5439	1.25	2.7	1.01	65070	13.1	12.6	30	県	長野
12				4818	438	5256				5809	656	6465	1.23	8.3	0.84	65080	30.1	31.5	40	県	長野
0				2874	193	3067				3456	316	3772	1.23	6.3	0.89	65090	22.0	28.1	40	県	長野
0				2874	193	3067				3456	316	3772	1.23	6.3	0.89	65100	29.2	17.9	40	県	長野
				2874	193	3067				3456	316	3772	1.23	6.3	0.89	65110	13.4	13.4	40	県	長野
0				4234	117	4351				5122	317	5439	1.25	2.7	1.40	65120	11.3	7.7	30	県	長野
12	160	159	103	7430	233	7663				9216	669	9885	1.29	3.0	1.32	65140	21.5	23.1	40	県	長野
12	160	159	103	7430	233	7663				9216	669	9885	1.29	3.0	1.32	65150	15.2	10.1	40	県	長野
12	83	62	57	8020	1260	9280				9979	1714	11693	1.26	13.6	1.26	65160	17.7	17.4	40	県	長野
12	83	62	57	8020	1260	9280				9979	1714	11693	1.26	13.6	1.26	65160	17.0	10.9	40	県	長野
12	21	111	62	11369	1771	13140				14631	2582	17213	1.31	13.5	1.65	65170	18.3	18.0	40	県	長野
24	199	580	74	9777	766	10543	271	745	102	12158	919	13077	1.24	7.3	0.49	65180	19.5	18.5	50	県	長野
12	341	1143	150	11826	575	12401				15081	1536	16617	1.34	4.6	0.60	65190	18.0	14.2	50	県	長野
																65200	34.8	46.6	40	県	長野
12	36	92	33	4466	787	5253				5579	1040	6619	1.26	15.0	0.67	65210	32.3	36.0	60	公	公社
24	47	73	62	8644	2045	10689	66	96	83	10969	3010	13979	1.31	19.1	0.48	65220	37.6	36.8	60	県	長野
24	47	73	62	8644	2045	10689	66	96	83	10969	3010	13979	1.31	19.1	0.48	65230	23.5	39.7	60	県	長野
0				4858	114	4972				5945	369	6314	1.27	2.3	0.66	65240	14.2	15.5	40	県	長野
0				4858	114	4972				5945	369	6314	1.27	2.3	0.66	65250	18.2	12.3	40	県	長野
0				4641	109	4750				5675	358	6033	1.27	2.3	0.66	65260	20.0	20.8	40	県	長野
0				4641	109	4750				5675	358	6033	1.27	2.3	1.01	65270	26.4	20.0	40	県	長野
12	538	69	45	6277	145	6422				7733	487	8220	1.28	2.3	0.77	65280	22.9	22.7	40	県	長野
24	134	582	113	8746	476	9222	224	734	134	10941	560	11501	1.25	5.2	1.44	65290	17.2	13.6	50	県	長野
24	2	22	33	3084	191	3275	5	30	46	3871	205	4076	1.24	5.8	0.56	65310	25.8	23.0	40	県	長野
0				2557	172	2729				3074	283	3357	1.23	6.3	0.49	65320	35.6	32.0	40	県	長野
24	1	62	42	5755	1052	6807	4	75	52	7499	1295	8794	1.29	15.5	1.32	65330	14.5	32.0	40	県	長野
24	1	62	42	5755	1052	6807	4	75	52	7499	1295	8794	1.29	15.5	1.32	65340	15.6	18.5	40	県	長野

道路種別 一般県道 (平日交通量等)

交通本調査区間番号	路線名		起点側接続路線等	終点側接続路線等	道路状況区間調査番号	区間延長 (km)	区間延長(%)		車線数	代表沿道状況	交通量区間調査番号	交通量観測地点地名
	路線番号	路線名					改良済み区間率 (%)	s.5m以上区間改良率 (%)				市区丁目 郡町村 (下線は実際に観測した地点) (末尾に※は個別調査結果を活用した推定値)
20603800030	380	関崎川中島停車場線	三才大豆島中御所線	一般国道18号	64620	1.3	0.0	0.0	2	平	63810	長野市真島町真島1570-1
20603800050	380	関崎川中島停車場線	一般国道117号	長野上田線	64630	0.8	37.5	37.5	2	街	63820	長野市下米鉦1-1386
20603800060	380	関崎川中島停車場線	長野上田線	小松原川中島停車場線	64640	1.9	5.0	5.0	2	街	63830	
20603800070	380	関崎川中島停車場線	小松原川中島停車場線		64640	0.1	5.0	5.0	2	街	63830	
				計または平均		5.6					6	
20603810010	381	小松原川中島停車場線	一般国道19号	犀口下居返線	64650	0.9	17.9	17.9	2	街	63840	
20603810020	381	小松原川中島停車場線	犀口下居返線	川中島停車場線	64650	0.7	17.9	17.9	2	街	63840	
20603810030	381	小松原川中島停車場線	川中島停車場線	関崎川中島停車場線	64650	1.2	17.9	17.9	2	街	63850	長野市川中島町四ツ屋844-13
				計または平均		2.8					3	
20603820010	382	中村金井山停車場線	川合川中島線	一般国道403号	64660	0.9	0.0	0.0	2	平	63860	
20603820030	382	中村金井山停車場線	一般国道403号		64670	0.0	0.0	0.0	1	平	63870	
				計または平均		0.9					2	
20603830010	383	犀口下居返線	小松原川中島停車場線	一般国道19号	64680	0.2	58.1	58.1	2	平	63880	長野市篠ノ井岡田1109-4
20603830020	383	犀口下居返線	一般国道19号	戸隠篠ノ井線	64680	4.1	58.1	58.1	2	平	63880	長野市篠ノ井岡田1109-4
				計または平均		4.3					2	
20603840010	384	安庭篠ノ井線	一般国道19号	戸隠篠ノ井線	64690	9.4	6.4	6.4	1	山	63890	
				計または平均		9.4					1	
20603850030	385	松代篠ノ井線	一般国道403号	一般国道18号	64710	2.4	69.2	51.3	2	平	63910	長野市松代町岩野1151-1
20603850040	385	松代篠ノ井線	一般国道18号	長野上田線	64710	1.0	69.2	51.3	2	平	63920	
20603850050	385	松代篠ノ井線	長野上田線	清野篠ノ井停車場線	64710	0.5	69.2	51.3	2	平	63930	
				計または平均		3.9					3	
20603870010	387	清野篠ノ井停車場線	一般国道403号	一般国道18号	64720	1.4	0.0	0.0	2	平	63940	長野市岩野808
20603870020	387	清野篠ノ井停車場線	一般国道18号	長野信州新線	64720	0.6	0.0	0.0	2	平	63950	
20603870040	387	清野篠ノ井停車場線	長野信州新線	松代篠ノ井線	64730	0.7	12.5	12.5	2	街	63960	
20603870050	387	清野篠ノ井停車場線	松代篠ノ井線		64730	0.1	12.5	12.5	2	街	63960	
				計または平均		2.8					4	
20603880010	388	六鹿松代停車場線		長野市道松代西235号	64740	2.2	0.0	0.0	1	平	63970	
20603880020	388	六鹿松代停車場線	長野市道松代西235号		64750	0.5	0.0	0.0	2	街	63980	
				計または平均		2.7					2	
20603900010	390	小峰稲荷山線	丸子信州新線	川口田野口篠ノ井線	64760	5.7	26.3	26.3	1	山	63990	
20603900020	390	小峰稲荷山線	川口田野口篠ノ井線	川口田野口篠ノ井線	64760	1.0	26.3	26.3	1	山	63990	
20603900030	390	小峰稲荷山線	川口田野口篠ノ井線	長野市・千曲市境	64760	2.8	26.3	26.3	1	山	63990	
20603900040	390	小峰稲荷山線	長野市・千曲市境	一般国道403号	64770	7.8	65.4	52.6	2	山	64000	千曲市大字桑原1418-2
				計または平均		17.3					4	
20603910010	391	岩本里穂刈線	小島信濃木崎停車場線	一般国道19号	64780	12.3	7.3	7.3	1	山	64010	
				計または平均		12.3					1	
20603920010	392	白石千曲線		長野市・千曲市境	64790	4.4	0.0	0.0		山	64020	
20603920020	392	白石千曲線	長野市・千曲市境		64800	1.9	0.0	0.0	1	山	64030	
20603920040	392	白石千曲線		森篠ノ井線	64810	4.0	65.6	56.3	2	平	64040	千曲市大字屋代1852-1
20603920050	392	白石千曲線	森篠ノ井線	白石千曲線	64810	1.4	65.6	56.3	2	平	64040	千曲市大字屋代1852-1
20603920060	392	白石千曲線	白石千曲線	一般国道403号	64810	1.0	65.6	56.3	2	平	64040	千曲市大字屋代1852-1

12・24時間 観測の別	12時間自動車類交通量						24時間自動車類交通量						昼 夜 率	昼大 間型 12車 時混 入率	混 雑 度	旅単 行位 速区 度調 査番 号	昼間12時間 平均旅行速度 (時間帯別交通量加算)		指 定 最 高 速 度 (km/h)	管 理 区 分	調 査 実 施 区 分
	上下合計						上下合計										上 り	下 り			
	歩 行 者 類 (人)	自 転 車 類 (台)	動 力 付 二 輪 車 類 (台)	自動車類			歩 行 者 類 (人)	自 転 車 類 (台)	動 力 付 二 輪 車 類 (台)	自動車類											
				小 型 車 (台)	大 型 車 (台)	合 計 (台)				小 型 車 (台)	大 型 車 (台)	合 計 (台)									
24	10	35	25	3033	449	3482	20	59	36	3683	513	4196	1.21	12.9	0.68	65350	27.7	21.9	40	県	長野
12	649	190	59	5708	214	5922				7049	531	7580	1.28	3.6	0.84	65360	20.1	23.6	40	県	長野
0				2483	167	2650				2979	281	3260	1.23	6.3	0.47	65370	21.8	24.6	40	県	長野
0				2483	167	2650				2979	281	3260	1.23	6.3	0.47	65380	13.8	9.5	40	県	長野
0				2182	115	2297				2593	209	2802	1.22	5.0	0.58	65390	22.5	33.9	40	県	長野
0				2182	115	2297				2593	209	2802	1.22	5.0	0.58	65400	37.6	32.6	40	県	長野
12	169	202	30	1995	72	2067				2365	157	2522	1.22	3.5	0.47	65410	21.1	22.5	40	県	長野
0				2557	172	2729				3074	283	3357	1.23	6.3	0.38	65420	18.8	29.7	40	県	長野
0				2557	172	2729				3074	283	3357	1.23	6.3	0.67	65430	15.3	10.8	40	県	長野
12	39	46	42	6515	84	6599				8017	430	8447	1.28	1.3	1.14	65440	22.3	36.8	40	県	長野
12	39	46	42	6515	84	6599				8017	430	8447	1.28	1.3	1.14	65450	37.8	35.7	40	県	長野
0				33	8	41				44	11	55	1.35	19.3	0.08	65460	32.0	36.2	40	県	長野
12	20	36	24	4446	275	4721				5334	473	5807	1.23	5.8	0.47	65480	34.0	41.8	40	県	長野
0				6814	277	7091				8530	688	9218	1.3	3.9	0.88	65490	18.5	17.9	40	県	長野
0				5805	754	6559				7336	1125	8461	1.29	11.5	0.82	65500	12.3	15.1	40	県	長野
12	5	3	3	1310	97	1407				1560	142	1702	1.21	6.9	0.43	65510	38.1	29.2	40	県	長野
0				5145	484	5629				6418	787	7205	1.28	8.6	1.08	65520	16.2	15.1	40	県	長野
0				11012	791	11803				14050	1648	15698	1.33	6.7	1.26	65530	18.1	17.7	30	県	長野
0				11012	791	11803				14050	1648	15698	1.33	6.7	1.26	65540	18.1	19.4	30	県	長野
0				1711	139	1850				2038	219	2257	1.22	7.5	0.70	65550	28.5	26.0	30	県	長野
0				1679	136	1815				1988	208	2196	1.21	7.5	0.22	65560	15.0	12.9	30	県	長野
0				456	54	510				520	61	581	1.14	10.5	0.28	65570	36.7	23.4	40	県	長野
0				456	54	510				520	61	581	1.14	10.5	0.28	65580	49.4	48.5	40	県	長野
0				456	54	510				520	61	581	1.14	10.5	0.28	65590	38.9	40.4	40	県	長野
12	10	0	14	628	13	641				797	68	865	1.35	2.0	0.09	65600	35.0	35.0	40	県	千曲
0				245	27	272				317	50	367	1.35	10.0	0.31	65610	29.6	30.1	40	県	長野
																65620			60	県	長野
																65630			60	県	千曲
12	391	65	33	5248	45	5293				6482	346	6828	1.29	0.9	0.64	65640	32.3	27.5	40	県	千曲
12	391	65	33	5248	45	5293				6482	346	6828	1.29	0.9	0.64	65643	42.6	40.3	40	県	千曲
12	391	65	33	5248	45	5293				6482	346	6828	1.29	0.9	0.64	65643	33.0	19.9	40	県	千曲

道路種別 一般県道 (平日交通量等)

交通本調査区間番号	路線名		起点側接続路線等	終点側接続路線等	道路状況区間調査番号	区間延長 (km)	区間延長(%)		車線数	代表沿道状況	交通区間調査番号	交通量観測地点地名	
	路線番号	路線名					改良済み区間率 (%)	5.5m以上区間改良率 (%)				市区丁目 郡町村	市 区 丁目 字 村
20603920070	392	白石千曲線	一般国道403号	屋代停車場線	64815	0.8	100.0	100.0	2	商	64045	千曲市大字屋代1852-1	
20603920080	392	白石千曲線	屋代停車場線	一般国道18号	64815	0.3	100.0	100.0	2	商	64045	千曲市大字屋代1852-1	
20603920100	392	白石千曲線	白石千曲線		64820	0.4	50.0	50.0	2	平	64050		
				計または平均		14.2					8		
20603930010	393	小島信濃木崎停車場線	川口大町線	岩本里穂刈線	64830	4.3	28.8	28.8	1	山	64060		
20603930020	393	小島信濃木崎停車場線	岩本里穂刈線	長野市・大町市境	64830	2.3	28.8	28.8	1	山	64060		
20603930030	393	小島信濃木崎停車場線	長野市・大町市境	美麻八坂線	64840	7.3	66.4	29.5	2	山	64070	大町市美麻6639-1	
20603930040	393	小島信濃木崎停車場線	美麻八坂線	美麻八坂線	64840	1.5	66.4	29.5	2	山	64080	大町市美麻14890-1	
20603930050	393	小島信濃木崎停車場線	美麻八坂線	長野大町線	64840	2.0	66.4	29.5	2	山	64080	大町市美麻14890-1	
20603930060	393	小島信濃木崎停車場線	長野大町線	一般国道148号	64840	4.1	66.4	29.5	2	山	64080	大町市美麻14890-1	
				計または平均		21.5					6		
20603940010	394	川口大町線	一般国道19号	小島信濃木崎停車場線	64850	0.8	56.1	56.1	2	山	64090		
20603940020	394	川口大町線	小島信濃木崎停車場線	長野市・大町市境	64850	4.9	56.1	56.1	2	山	64090		
20603940030	394	川口大町線	長野市・大町市境	美麻八坂線	64860	3.4	95.2	78.3	2	山	64100	大町市美麻大塩中村2795-1	
20603940040	394	川口大町線	美麻八坂線	長野大町線	64860	4.9	95.2	78.3	2	山	64100	大町市美麻大塩中村2795-1	
				計または平均		14.0					4		
20603950010	395	川口田野口篠ノ井線	一般国道19号	丸子信州新線	64870	6.2	51.6	51.6	2	山	64110		
20603950050	395	川口田野口篠ノ井線	小峰稲荷山線	長野信州新線	64890	6.0	58.3	58.3	2	山	64130	長野市信更町灰原651	
20603950070	395	川口田野口篠ノ井線	長野信州新線	長野信州新線	64900	2.5	4.0	4.0	1	山	64140		
20603950090	395	川口田野口篠ノ井線	長野信州新線	長野市道	64910	0.5	100.0	100.0	2	平	64150		
20603950030	395	川口田野口篠ノ井線	丸子信州新線	小峰稲荷山線	64880	2.3	82.6	82.6	2	山	64120		
				計または平均		17.5					5		
20603960010	396	稲荷山停車場線	長野市道		64920	0.1	100.0	100.0	2	街	64160		
				計または平均		0.1					1		
20603990010	399	長野豊野線	一般国道19号	一般国道406号	64930	0.7	100.0	100.0	2	商	64170	長野市長野旭町1108-10	
20603990025	399	長野豊野線	長野信濃線	長野荒瀬原線	64940	3.1	100.0	3.2	1	D	64180		
20603990050	399	長野豊野線	長野荒瀬原線	三才大豆島中御所線	64950	2.6	45.8	42.4	2	D	64190		
20603990060	399	長野豊野線	三才大豆島中御所線	長野市道豊野429号	64950	3.3	45.8	42.4	2	D	64200	長野市豊野町石2193	
20603990090	399	長野豊野線	長野市道豊野429号	村山豊野停車場線	64960	0.8	100.0	100.0	2	D	64210		
20603990110	399	長野豊野線	村山豊野停車場線	豊野南志賀公園線	64970	0.8	63.6	30.3	2	D	64220	長野市豊野896	
20603990120	399	長野豊野線	豊野南志賀公園線	信濃浅野停車場線	64970	1.8	63.6	30.3	2	D	64220	長野市豊野896	
20603990130	399	長野豊野線	信濃浅野停車場線	一般国道18号	64970	0.7	63.6	30.3	2	D	64220	長野市豊野896	
				計または平均		13.8					8		
20604010010	401	小川長野線	信濃信州新線	小川村・長野市境	64980	4.4	13.6	13.6	1	山	64230	長野市七二会丁2325-1	
20604010020	401	小川長野線	小川村・長野市境	古屋敷境ノ沢線	64990	6.1	23.4	23.4	2	山	64230	長野市七二会丁2325-1	
20604010030	401	小川長野線	古屋敷境ノ沢線	戸隠篠ノ井線	64990	9.7	23.4	23.4	2	山	64230	長野市七二会丁2325-1	
20604010050	401	小川長野線	戸隠篠ノ井線	入山小市線	65000	6.2	12.5	12.5	2	山	64240	長野市大字山田中2721-1	
20604010060	401	小川長野線	入山小市線	入山小市線	65000	0.2	12.5	12.5	2	山	64240	長野市大字山田中2721-1	
20604010070	401	小川長野線	入山小市線	一般国道406号	65000	7.2	12.5	12.5	2	山	64250		
				計または平均		33.8					6		
20604040010	404	栃原北郷信濃線	一般国道406号	戸隠篠ノ井線	65010	5.0	40.0	24.0	1	街	64260		

12・24時間 観測の別	12時間自動車類交通量						24時間自動車類交通量						昼 夜 率	昼 大 間 型 12車 時 間 混 入 率	混 雑 度	旅 単 位 速 度 区 間 調 査 号	昼間12時間 平均旅行速度 (時間帯別交通量加重)		指 定 最 高 速 度 (km/h)	管 理 区 分	調 査 実 施 区 分
	上下合計						上下合計										上 り	下 り			
	歩 行 者 類 (人)	自 転 車 類 (台)	動 力 付 二 輪 車 類 (台)	自動車類			歩 行 者 類 (人)	自 転 車 類 (台)	動 力 付 二 輪 車 類 (台)	自動車類											
				小 型 車 (台)	大 型 車 (台)	合 計 (台)				小 型 車 (台)	大 型 車 (台)	合 計 (台)									
12	573	77	9	7903	38	7941				9821	502	10323	1.3	0.5	0.77	65645	18.3	29.7	40	県	千曲
12	573	77	9	7903	38	7941				9821	502	10323	1.3	0.5	0.77	65645	10.6	10.5	40	県	千曲
																65650	14.3	14.3	40	県	千曲
0				639	31	670				753	44	797	1.19	4.7	0.82	65660	30.3	33.1	40	県	長野
0				639	31	670				753	44	797	1.19	4.7	0.82	65670	30.3	33.1	40	県	長野
12	0	0	0	4	0	4				5	0	5	1.19	0.0	0.00	65680	35.3	34.6	40	県	大町
12				375	36	411				431	42	473	1.15	8.8	0.08	65680	44.5	50.3	40	県	大町
12				375	36	411				431	42	473	1.15	8.8	0.08	65680	41.6	40.1	40	県	大町
12				375	36	411				431	42	473	1.15	8.8	0.08	65680	33.4	32.6	40	県	大町
0				332	52	384				375	59	434	1.13	13.5	0.08	65690	30.2	33.0	40	県	長野
0				332	52	384				375	59	434	1.13	13.5	0.08	65700	35.0	37.1	40	県	長野
12	3	0	1	233	16	249				266	20	286	1.15	6.4	0.04	65710	39.6	37.7	40	県	大町
12	3	0	1	233	16	249				266	20	286	1.15	6.4	0.04	65710	40.6	41.2	40	県	大町
0				456	54	510				520	61	581	1.14	10.5	0.09	65720	31.3	29.5	40	県	長野
12	0	0	5	454	23	477				580	64	644	1.35	4.8	0.05	65740	43.0	42.5	40	県	長野
0				153	30	183				201	46	247	1.35	16.2	0.34	65750	26.4	28.9	40	県	長野
0				473	55	528				544	63	607	1.15	10.5	0.08	65760	20.7	19.8	40	県	長野
0				456	54	510				520	61	581	1.14	10.5	0.08	65730	46.1	43.7	40	県	長野
0				4234	117	4351				5122	317	5439	1.25	2.7	0.61	65770	3.2	5.2	30	県	長野
12	679	308	199	12237	386	12623				15525	1390	16915	1.34	3.1	1.85	65780	22.3	17.1	40	県	長野
0				4066	287	4353				4954	487	5441	1.25	6.6	0.84	65790	18.2	17.9	40	県	長野
0				4233	117	4350				5122	316	5438	1.25	2.7	1.23	65800	22.8	24.2	40	県	長野
12	78	34	52	5392	197	5589				6744	522	7266	1.3	3.5	0.89	65810	28.8	27.9	40	県	長野
0				4233	117	4350				5122	316	5438	1.25	2.7	0.60	65830	35.8	31.9	40	県	長野
12	251	68	39	1690	13	1703				1996	82	2078	1.22	0.8	0.36	65840	17.3	19.4	40	県	長野
12	251	68	39	1690	13	1703				1996	82	2078	1.22	0.8	0.36	65850	31.1	32.0	40	県	長野
12	251	68	39	1690	13	1703				1996	82	2078	1.22	0.8	0.36	65860	27.1	25.4	40	県	長野
12	0	0	1	165	30	195				216	47	263	1.35	15.4	0.17	65870	27.1	28.3	40	県	長野
12	0	0	1	165	30	195				216	47	263	1.35	15.4	0.04	65870	23.8	26.9	40	県	長野
12	0	0	1	165	30	195				216	47	263	1.35	15.4	0.04	65880	28.2	29.9	40	県	長野
12	3	0	0	213	31	244				277	52	329	1.35	12.7	0.04	65890	33.0	34.2	40	県	長野
12	3	0	0	213	31	244				277	52	329	1.35	12.7	0.04	65900	16.1	26.7	40	県	長野
0				182	15	197				234	32	266	1.35	7.5	0.03	65910	28.9	31.3	40	県	長野
0				139	16	155				180	29	209	1.35	10.0	0.28	65920	27.8	29.8	40	県	長野

道路種別 一般県道 (平日交通量等)

交通基本調査区間番号	路線名		起点側接続路線等	終点側接続路線等	道路状況区間調査番号	区間延長 (km)	区間延長(%)		車線数	代表沿道状況	交通量区間調査番号	交通量観測地点地名 市区町村 (下線は実際に観測した地点) (末尾に※は個別調査結果を活用した推定値)
	路線番号	路線名					改良済み区間率 (%)	5.5m以上区間改良率 (%)				
20604040030	404	栃原北郷信濃線	長野戸隠線	戸隠高原浅川線	65020	3.5	13.6	3.0	1	山	64270	
20604040040	404	栃原北郷信濃線	戸隠高原浅川線	戸隠高原浅川線	65020	3.1	13.6	3.0	1	山	64270	
20604040050	404	栃原北郷信濃線	戸隠高原浅川線	長野市・飯綱町境	65030	3.5	97.1	97.1	2	山	64280	長野市門沢1-3
20604040060	404	栃原北郷信濃線	長野市・飯綱町境	飯綱町・信濃町境	65040	2.8	100.0	89.3	2	山	64280	長野市門沢1-3
20604040070	404	栃原北郷信濃線	飯綱町・信濃町境	信濃町・飯綱町境	65050	0.3	100.0	100.0	2	平	64280	長野市門沢1-3
20604040080	404	栃原北郷信濃線	信濃町・飯綱町境	飯綱町・信濃町境	65060	0.9	100.0	100.0	2	平	64280	長野市門沢1-3
20604040090	404	栃原北郷信濃線	飯綱町・信濃町境	信濃信州新線	65070	5.7	35.1	17.5	1	平	64290	
				計または平均		24.8					8	
20604050010	405	川中島停車場線	小松原川中島停車場線	一般国道19号	65080	2.1	100.0	100.0	2	街	64300	長野市安茂里小市3-26-3
				計または平均		2.1					1	
20604060010	406	入山小市線	長野戸隠線	一般国道406号	65090	3.7	13.5	13.5	1	山	64310	
20604060050	406	入山小市線	小川長野線	一般国道19号	65110	5.9	37.3	37.3	2	山	64330	長野市大字塩生甲784
20604060030	406	入山小市線	一般国道406号	小川長野線	65100	5.4	11.1	11.1	1	山	64320	
				計または平均		15.0					3	
20604070010	407	長瀬横倉停車場線	一般県道加用逆巻線	秋山郷森宮野原停車場線	65120	0.5	71.4	57.1	2	山	64340	
20604070020	407	長瀬横倉停車場線	秋山郷森宮野原停車場線	秋山郷森宮野原停車場線	65120	0.2	71.4	57.1	2	山	64340	
20604070030	407	長瀬横倉停車場線	秋山郷森宮野原停車場線	箕作飯山線	65130	12.9	78.7	40.4	1	山	64350	
20604070040	407	長瀬横倉停車場線	箕作飯山線	箕作飯山線	65130	0.1	78.7	40.4	1	山	64350	
20604070050	407	長瀬横倉停車場線	箕作飯山線	箕作飯山線	65130	0.6	78.7	40.4	1	山	64350	
				計または平均		14.3					5	
20604080010	408	箕作飯山線	一般国道117号	長瀬横倉停車場線	65140	0.8	100.0	50.0	1	平	64360	
20604080030	408	箕作飯山線	長瀬横倉停車場線	奥志賀公園栄線	65150	0.9	100.0	76.9	2	平	64370	下水内郡栄村塚箕作1122
20604080040	408	箕作飯山線	奥志賀公園栄線	箕作飯山線	65150	0.4	100.0	76.9	2	平	64370	下水内郡栄村塚箕作1122
20604080190	408	箕作飯山線	箕作飯山線	栄村・野沢温泉村境	65155	1.1	100.0	100.0	2	平	64385	
20604080200	408	箕作飯山線	栄村・野沢温泉村境	箕作飯山線	65158	0.3	100.0	100.0	2	山	64385	
20604080090	408	箕作飯山線	箕作飯山線	一般国道117号	65180	2.7	100.0	77.8	2	山	64390	
20604080060	408	箕作飯山線	箕作飯山線	栄村・野沢温泉村境	65160	1.5	0.0	0.0		山	64380	
20604080070	408	箕作飯山線	栄村・野沢温泉村境	箕作飯山線	65170	0.2	0.0	0.0		山	64380	
20604080110	408	箕作飯山線	一般国道117号	栄村・飯山市境	65190	0.3	100.0	100.0	2	平	64400	飯山市照岡藤沢2134-3
20604080120	408	箕作飯山線	栄村・飯山市境	一般国道403号	65200	2.4	29.2	25.0	2	平	64400	飯山市照岡藤沢2134-3
20604080140	408	箕作飯山線	一般国道403号	上境温井線	65210	5.1	34.0	22.6	1	平	64410	飯山市照岡新屋126-4
20604080150	408	箕作飯山線	上境温井線	野沢上境停車場線	65210	0.2	34.0	22.6	1	平	64410	飯山市照岡新屋126-4
20604080170	408	箕作飯山線	野沢上境停車場線	柏尾戸狩停車場線	65220	3.1	28.6	22.9	1	山	64420	飯山市常郷今井1568-1
20604080180	408	箕作飯山線	柏尾戸狩停車場線	上越飯山線	65220	0.4	28.6	22.9	1	山	64420	飯山市常郷今井1568-1
				計または平均		19.4					14	
20604090010	409	曾根藤ノ木線	上越飯山線	飯山新井線	65230	4.7	97.6	90.6	2	平	64430	飯山市中曾根110
20604090020	409	曾根藤ノ木線	飯山新井線	一般国道292号	65230	3.8	97.6	90.6	2	平	64430	飯山市中曾根110
				計または平均		8.5					2	
20604100010	410	柏尾戸狩停車場線	飯山野沢温泉線	一般国道117号	65240	1.0	100.0	100.0	2	平	64440	飯山市瑞穂豊柏尾1038
20604100030	410	柏尾戸狩停車場線	一般国道117号	箕作飯山線	65250	0.5	100.0	40.0	2	平	64450	
				計または平均		1.5					2	

12・24時間 観測の別	12時間自動車類交通量						24時間自動車類交通量						昼 夜 率	昼 大 間 型 12車 時 間 混 入 率	混 雑 度	旅 単 位 速 度 区 間 番 号 調 査 号	昼間12時間 平均旅行速度 (時間帯別交通量加重)		指 定 最 高 速 度 (km/h)	管 理 区 分	調 査 実 施 区 分
	上下合計						上下合計										上 り	下 り			
	歩 行 者 類 (人)	自 転 車 類 (台)	動 力 付 二 輪 車 類 (台)	自動車類			歩 行 者 類 (人)	自 転 車 類 (台)	動 力 付 二 輪 車 類 (台)	自動車類											
				小 型 車 (台)	大 型 車 (台)	合 計 (台)				小 型 車 (台)	大 型 車 (台)	合 計 (台)									
0				1128	75	1203				1358	110	1468	1.22	6.2	0.50	65930	39.5	42.7	40	県	長野
0				1128	75	1203				1358	110	1468	1.22	6.2	0.50	65940	32.5	28.6	40	県	長野
12	3	4	40	1956	335	2291				2393	402	2795	1.22	14.6	0.46	65950	45.2	50.2	40	県	長野
12	3	4	40	1956	335	2291				2393	402	2795	1.22	14.6	0.46	65950	50.8	57.7	40	県	長野
12	3	4	40	1956	335	2291				2393	402	2795	1.22	14.6	0.38	65950	49.6	49.9	40	県	長野
12	3	4	40	1956	335	2291				2393	402	2795	1.22	14.6	0.37	65950	38.4	53.5	40	県	長野
0				1173	78	1251				1400	114	1514	1.21	6.2	0.89	65950	45.2	42.2	40	県	長野
12	48	136	82	9401	234	9635				11728	798	12526	1.3	2.4	1.49	65960	24.7	22.7	40	県	長野
0				291	16	307				372	42	414	1.35	5.2	0.34	65970	33.7	33.8	40	県	長野
12	1	0	0	241	8	249				307	29	336	1.35	3.2	0.03	65990	28.9	31.4	40	県	長野
0				291	16	307				372	42	414	1.35	5.2	0.34	65980	28.5	32.0	40	県	長野
0				116	46	162				159	60	219	1.35	28.5	0.02	66000	43.5	37.7	60	県	北信
0				116	46	162				159	60	219	1.35	28.5	0.02	66010	41.3	43.6	60	県	北信
0				260	83	343				350	113	463	1.35	24.3	0.63	66020	36.2	36.2	60	県	北信
0				260	83	343				350	113	463	1.35	24.3	0.63	66030	27.3	25.2	60	県	北信
0				260	83	343				350	113	463	1.35	24.3	0.63	66040	13.9	20.2	60	県	北信
0				222	67	289				298	92	390	1.35	23.3	0.19	66050	12.8	33.8	60	県	北信
12	10	0	4	223	25	248				289	46	335	1.35	10.1	0.04	66060	38.7	29.1	60	県	北信
12	10	0	4	223	25	248				289	46	335	1.35	10.1	0.04	66070	41.4	48.6	60	県	北信
																66075	35.3	34.7	60	県	北信
																66075	50.4	51.5	40	県	北信
0				214	65	279				288	89	377	1.35	23.3	0.06	66090	37.5	40.8	40	県	北信
																66080			60	県	北信
																66080			60	県	北信
12	1	2	7	258	32	290				335	57	392	1.35	11.0	0.05	66100	38.4	19.9	40	県	北信
12	1	2	7	258	32	290				335	57	392	1.35	11.0	0.05	66100	35.1	35.2	40	県	北信
12	5	0	2	210	12	222				269	31	300	1.35	5.4	0.55	66110	40.8	41.5	40	県	北信
12	5	0	2	210	12	222				269	31	300	1.35	5.4	0.55	66120	41.4	38.5	40	県	北信
12	3	13	10	411	15	426				469	21	490	1.15	3.5	0.60	66130	39.9	39.4	40	県	北信
12	3	13	10	411	15	426				469	21	490	1.15	3.5	0.60	66140	17.9	21.4	40	県	北信
12	20	8	3	1638	150	1788				1944	219	2163	1.21	8.4	0.29	66150	38.0	41.9	40	県	北信
12	20	8	3	1638	150	1788				1944	219	2163	1.21	8.4	0.29	66160	46.9	46.2	40	県	北信
12	4	14	26	1820	147	1967				2157	223	2380	1.21	7.5	0.29	66170	33.5	36.7	40	県	北信
0				1323	317	1640				1616	385	2001	1.22	19.3	0.29	66180	30.5	29.3	40	県	北信

道路種別 一般県道 (平日交通量等)

交通基本調査区間番号	路線名		起点側接続路線等	終点側接続路線等	道路状況区間調査番号	区間延長 (km)	区間延長(%)		車線数	代表沿道状況	交通量区間調査番号	交通量観測地点地名 市区町村 (下線は実際に観測した地点) (末尾に※は個別調査結果を活用した推定値)
	路線番号	路線名					改良済み区間率 (%)	s.s m 济 以 み 上 区 改 間 良 率 (%)				
20604110010	411	飯山新井線	上越飯山線	曾根藤ノ木線	65260	2.7	34.0	26.2	1	山	64460	
20604110020	411	飯山新井線	曾根藤ノ木線	一般県道飯山新井線 計または平均	65260	7.6	34.0	26.2	1	山	64460	
						10.3					2	
20604140010	414	中野飯山線	一般国道292号	中野飯山線	65270	0.4	100.0	100.0	2	街	64470	
20604140050	414	中野飯山線	壁田松崎線		65290	1.0	100.0	100.0	2	平	64490	中野市赤岩1447
20604140060	414	中野飯山線		夜間瀬赤岩線	65290	0.7	100.0	100.0	2	平	64490	中野市赤岩1447
20604140070	414	中野飯山線	夜間瀬赤岩線	中野市・飯山市境	65300	6.0	65.0	65.0	2	街	64500	中野市岩井
20604140080	414	中野飯山線	中野市・飯山市境	飯山野沢温泉線	65310	0.3	100.0	100.0	2	平	64500	中野市岩井
20604140030	414	中野飯山線	一般国道292号	中野飯山線	65280	0.2	100.0	100.0	2	街	64480	中野市若宮161-1
20604140040	414	中野飯山線	中野飯山線	壁田松崎線 計または平均	65280	1.1	100.0	100.0	2	街	64480	中野市若宮161-1
						9.7					7	
20604160010	416	南永江替佐停車場線	牟礼永江線	一般国道117号	65320	2.7	92.6	70.4	2	街	64510	
20604160030	416	南永江替佐停車場線	一般国道117号	計または平均	65330	0.3	0.0	0.0	1	街	64520	
						3.0					2	
20604170010	417	信濃平停車場線	上越飯山線	計または平均	65340	0.3	100.0	66.7	2	平	64530	飯山市常盤下水沢1600
						0.3					1	
20604180010	418	蓮停車場線		一般国道292号 計または平均	65350	0.3	100.0	100.0	2	平	64540	
						0.3					1	
20604190010	419	関沢小沼線	飯山野沢温泉線	一般国道117号	65360	0.7	93.9	72.7	2	街	64550	飯山市常盤大倉崎4101
20604190020	419	関沢小沼線	一般国道117号	上越飯山線 計または平均	65360	2.6	93.9	72.7	2	街	64550	飯山市常盤大倉崎4101
						3.3					2	
20604220010	422	羽毛山大日向線	丸子東部インター線	丸子北御牧東部線	65370	1.3	58.5	29.3	2	山	64560	
20604220020	422	羽毛山大日向線	丸子北御牧東部線	諏訪白樺湖小諸線 計または平均	65370	2.8	58.5	29.3	2	山	64560	
						4.1					2	
20604230010	423	御牧原大日向線	立科小諸線	諏訪白樺湖小諸線 計または平均	65380	4.9	89.8	89.8	2	平	64570	東御市御牧原御牧1402-1
						4.9					1	
20604240010	424	諏訪茅野線	一般国道20号	諏訪市・茅野市境	65390	7.9	82.3	79.7	2	山	64580	
20604240020	424	諏訪茅野線	諏訪市・茅野市境	一般国道152号 計または平均	65400	7.7	89.6	77.9	2	平	64590	茅野市米沢
						15.6					2	
20604250010	425	弘沢富士見線	神ノ原青柳停車場線	原村・富士見町境	65410	2.9	89.7	86.2	2	平	64600	
20604250020	425	弘沢富士見線	原村・富士見町境	富士見町・原村境	65420	0.1	100.0	100.0	2	平	64600	
20604250030	425	弘沢富士見線	富士見町・原村境	原村・富士見町境	65430	1.0	100.0	100.0	2	平	64610	
20604250040	425	弘沢富士見線	原村・富士見町境	中央自動車道西宮線 計または平均	65440	0.2	100.0	100.0	2	平	64610	
						4.2					4	
20604260010	426	吹上北殿線	与地辰野線	伊那市・南箕輪村境	65450	1.9	31.6	21.1	1	平	64620	上伊那郡南箕輪村2998-3
20604260020	426	吹上北殿線	伊那市・南箕輪村境	伊那箕輪線	65460	1.6	50.0	50.0	2	平	64620	上伊那郡南箕輪村2998-3
20604260030	426	吹上北殿線	伊那箕輪線	一般国道153号 計または平均	65460	1.6	50.0	50.0	2	平	64620	上伊那郡南箕輪村2998-3
						5.1					3	
20604280010	428	山吹停車場線	市ノ沢山吹停車場線	飯島飯田線 計または平均	65470	2.5	96.0	68.0	2	山	64630	下伊那郡高森町山吹8271-5
						2.5					1	
20604290010	429	聖高原停車場線	一般国道403号		65480	0.1	100.0	100.0	1	街	64640	

12・24時間 観測の別	12時間自動車類交通量						24時間自動車類交通量						昼 夜 率	昼 大 間 型 12車 時 間 混 入 率	混 雑 度	旅 単 行 位 速 度 区 間 調 査 号	昼間12時間 平均旅行速度 (時間帯別交通量加重)		指 定 最 高 速 度 (km/h)	管 理 区 分	調 査 実 施 区 分
	上下合計						上下合計										上 り (km/h)	下 り (km/h)			
	歩 行 者 類 (人)	自 転 車 類 (台)	動 力 付 二 輪 車 類 (台)	自動車類			歩 行 者 類 (人)	自 転 車 類 (台)	動 力 付 二 輪 車 類 (台)	自動車類											
				小 型 車 (台)	大 型 車 (台)	合 計 (台)				小 型 車 (台)	大 型 車 (台)	合 計 (台)									
0				771	213	984				962	238	1200	1.22	21.6	1.32	66190	29.2	36.4	40	県	北信
0				771	213	984				962	238	1200	1.22	21.6	1.32	66200	26.6	28.4	40	県	北信
0				4952	305	5257				6100	576	6676	1.27	5.8	0.77	66210	11.1	18.0	40	県	北信
12	9	28	40	3653	167	3820				4401	336	4737	1.24	4.4	0.37	66240	38.0	42.3	40	県	北信
12	9	28	40	3653	167	3820				4401	336	4737	1.24	4.4	0.37	66240	43.6	44.5	40	県	北信
24				4088	185	4273				4701	201	4902	1.15	4.3	0.53	66250	46.3	46.1	40	県	北信
24				4088	185	4273				4701	201	4902	1.15	4.3	0.52	66250	46.3	26.8	50	県	北信
12	51	66	40	6817	176	6993				8504	587	9091	1.3	2.5	0.85	66220	12.0	17.9	40	県	北信
12	51	66	40	6817	176	6993				8504	587	9091	1.3	2.5	0.85	66230	29.9	30.8	40	県	北信
0				1570	155	1725				1866	221	2087	1.21	9.0	0.25	66260	35.1	33.9	40	県	北信
0				1638	166	1804				1947	236	2183	1.21	9.2	0.79	66270	4.6	15.4	40	県	北信
12	9	6	9	1069	106	1175				1293	141	1434	1.22	9.0	0.19	66280	10.0	14.2	60	県	北信
0				613	53	666				728	65	793	1.19	7.9	0.10	66290	29.4	18.5	60	県	北信
12	4	11	6	1059	135	1194				1290	167	1457	1.22	11.3	0.21	66300	33.4	30.1	40	県	北信
12	4	11	6	1059	135	1194				1290	167	1457	1.22	11.3	0.21	66310	39.8	38.7	40	県	北信
0				968	132	1100				1179	163	1342	1.22	12.0	0.18	66320	30.8	27.5	60	県	上田
0				968	132	1100				1179	163	1342	1.22	12.0	0.18	66330	36.8	32.9	60	県	上田
12	8	0	26	3481	270	3751				4194	420	4614	1.23	7.2	0.49	66340	46.1	41.9	60	県	上田
0				483	256	739				609	270	879	1.19	34.6	0.26	66350	35.5	36.0	60	県	諏訪
24				384	132	516				405	133	538	1.04	25.6	0.12	66350	38.1	34.4	60	県	諏訪
0				3382	444	3826				4159	624	4783	1.25	11.6	0.48	66360	41.9	41.6	50	県	諏訪
0				3382	444	3826				4159	624	4783	1.25	11.6	0.47	66360	50.3	35.8	50	県	諏訪
0				3382	444	3826				4159	624	4783	1.25	11.6	0.49	66360	36.8	38.0	50	県	諏訪
0				3382	444	3826				4159	624	4783	1.25	11.6	0.46	66360	36.6	33.4	50	県	諏訪
12	18	1	21	2849	66	2915				3395	190	3585	1.23	2.3	1.34	66370	34.3	36.5	40	県	伊那
12	18	1	21	2849	66	2915				3395	190	3585	1.23	2.3	0.31	66370	25.7	24.5	40	県	伊那
12	18	1	21	2849	66	2915				3395	190	3585	1.23	2.3	0.31	66380	32.9	30.3	40	県	伊那
12	4	0	17	733	75	808				872	90	962	1.19	9.3	0.17	66390	36.8	34.2	30	県	飯田
0				1252	201	1453				1501	257	1758	1.21	13.8	1.03	66400	4.7	7.1	40	県	松本

道路種別 一般県道 (平日交通量等)

交通本調査区間番号	路線名		起点側接続路線等	終点側接続路線等	道路状況区間調査番号	区間延長 (km)	区間延長(%)		車線数	代表沿道状況	交通本調査区間番号	交通量観測地点地名 市区丁目 郡町字 村 (下線は実際に観測した地点) (末尾に※は個別調査結果を活用した推定値)
	路線番号	路線名					改良済み区間率 (%)	5.5m以上区間改良率 (%)				
				計または平均		0.1					1	
20604300010	430	為栗和合線			65490	0.1	0.0	0.0	1	山	64650	
20604300030	430	為栗和合線		飯田富山佐久間線	65500	0.8	0.0	0.0	1	山	64660	
20604300040	430	為栗和合線	飯田富山佐久間線	天龍村・阿南町境	65510	2.2	0.0	0.0	1	山	64670	
20604300050	430	為栗和合線	天龍村・阿南町境	阿南町・天龍村境	65520	3.4	0.0	0.0	1	山	64670	
20604300060	430	為栗和合線	阿南町・天龍村境	天龍村・阿南町境	65530	0.7	0.0	0.0	1	山	64670	
20604300070	430	為栗和合線	天龍村・阿南町境	阿南根羽線	65540	1.2	8.3	0.0	1	山	64670	
				計または平均		8.4					6	
20604320010	432	柏原徳高線	塩尻鍋割徳高線	小岩岳徳高停車場線	65550	4.2	100.0	38.1	2	街	64680	
				計または平均		4.2					1	
20604330005	433	千国北城線	一般国道148号	小谷村道	65560	4.9	100.0	53.1	2	山	64690	北安曇郡小谷村千国乙3387-1
20604330060	433	千国北城線	小谷村道	小谷村・白馬村境	65572	0.7	100.0	100.0	2	山	64705	
20604330050	433	千国北城線	小谷村・白馬村境	白馬村道	65574	0.1	100.0	100.0	2	山	64705	
20604330020	433	千国北城線	白馬村道	一般国道148号	65570	4.3	94.2	94.2	2	山	64700	
20604330030	433	千国北城線	一般国道148号		65570	0.9	94.2	94.2	2	山	64700	
				計または平均		10.9					5	
20604340010	434	夜間瀬赤岩線	一般国道403号	山ノ内町・中野市境	65580	2.7	100.0	96.3	2	街	64710	中野市赤岩544
20604340020	434	夜間瀬赤岩線	山ノ内町・中野市境	中野飯山線	65590	3.3	39.4	21.2	1	街	64710	中野市赤岩544
				計または平均		6.0					2	
20604370010	437	大張北岩水線	一般国道141号	佐久穂町道	65600	0.3	100.0	100.0	2	街	64720	南佐久郡佐久穂町大字高野町2942
				計または平均		0.3					1	
20604380010	438	御牧原蓬田線	立科小諸線	東御市・佐久市境	65610	0.9	11.1	0.0	1	平	64730	
20604380020	438	御牧原蓬田線	東御市・佐久市境	下仁田浅科線	65620	3.6	100.0	55.6	1	平	64740	
				計または平均		4.5					2	
20604420010	442	諏訪箕輪線	諏訪辰野線	諏訪市道	65630	10.3	10.7	5.8	1	山	64750	
20604420030	442	諏訪箕輪線		伊那辰野停車場線	65640	7.4	9.5	1.4	1	平	64760	上伊那郡箕輪町東箕輪472
				計または平均		17.7					2	
20604430010	443	内ノ萱伊那線		一般国道361号	65650	4.9	34.7	34.7	1	平	64770	伊那市荒井3835-1
				計または平均		4.9					1	
20604440010	444	駄科大瀬木線	一般国道151号	一般国道153号	65660	4.2	88.1	88.1	2	山	64780	飯田市駄科1709-5
				計または平均		4.2					1	
20604450010	445	川合川中島線	関崎川中島停車場線	中村金井山停車場線	65670	2.1	0.0	0.0	2	平	64790	長野市小島田町462-1
20604450020	445	川合川中島線	中村金井山停車場線	一般国道18号	65670	0.7	0.0	0.0	2	平	64790	長野市小島田町462-1
20604450030	445	川合川中島線	一般国道18号	市道更北774号	65670	0.4	0.0	0.0	2	平	64790	長野市小島田町462-1
20604450040	445	川合川中島線	市道更北774号	長野上田線	65670	2.9	0.0	0.0	2	平	64790	長野市小島田町462-1
				計または平均		6.1					4	
20604460010	446	大河内中河原線		一般国道418号	65680	4.7	6.4	2.1	1	山	64800	
				計または平均		4.7					1	
20604470010	447	大平山松葉線	阿南東栄線	一般国道418号	65690	5.0	86.0	6.0	1	山	64810	下伊那郡赤木村2650-98
				計または平均		5.0					1	
20604490010	449	上竹田波田線	新田松本線	山形村・松本市境	65700	1.7	58.8	58.8	1	平	64820	

12・24時間 観測の別	12時間自動車類交通量						24時間自動車類交通量						昼 夜 率	昼 大 間 型 12車 時 間 混 入 率	混 雑 度	旅 単 行 位 速 度 区 間 番 号	昼間12時間 平均旅行速度 (時間帯別交通量加算)		指 定 最 高 速 度 (km/h)	管 理 区 分	調 査 実 施 区 分
	上下合計						上下合計										上 り	下 り			
	歩 行 者 類 (人)	自 転 車 類 (台)	動 力 付 二 輪 車 類 (台)	自 動 車 類		合 計 (台)	歩 行 者 類 (人)	自 転 車 類 (台)	動 力 付 二 輪 車 類 (台)	自 動 車 類		合 計 (台)									
				小 型 車 (台)	大 型 車 (台)					小 型 車 (台)	大 型 車 (台)										
0				37	9	46				49	13	62	1.35	20.4	0.35	66410			30	県	飯田
0				10	0	10				13	1	14	1.35	0.0	0.04	66420	30.0	19.1	30	県	飯田
0				10	0	10				13	1	14	1.35	0.0	0.04	66420	31.9	36.8	60	県	飯田
0				10	0	10				13	1	14	1.35	0.0	0.04	66420	27.7	30.9	60	県	飯田
0				10	0	10				13	1	14	1.35	0.0	0.04	66420	28.3	27.5	60	県	飯田
0				10	0	10				13	1	14	1.35	0.0	0.04	66420	26.0	22.0	60	県	飯田
0				2590	145	2735				3108	256	3364	1.23	5.3	0.27	66430	30.1	32.2	40	県	安曇野
12	82	1	8	1054	104	1158				1255	146	1401	1.21	9.0	0.18	66435	28.7	29.6	60	県	大町
0				1634	173	1807				1943	243	2186	1.21	9.6	0.27	66446	42.4	40.0	60	県	大町
0				1634	173	1807				1943	243	2186	1.21	9.6	0.27	66443	51.4	46.2	60	県	大町
0																66440	47.5	44.1	40	県	大町
0																66440	19.0	18.9	40	県	大町
12	25	5	6	200	13	213				257	31	288	1.35	6.1	0.04	66450	31.8	33.5	40	県	北信
12	25	5	6	200	13	213				257	31	288	1.35	6.1	0.08	66460	26.3	26.3	40	県	北信
12	34	24	28	1607	63	1670				1902	135	2037	1.22	3.8	0.19	66470	16.2	19.2	30	県	佐久
0				828	23	851				969	44	1013	1.19	2.7	1.16	66480	35.3	40.7	60	県	上田
0				828	23	851				969	44	1013	1.19	2.7	0.19	66490	37.2	37.8	40	県	佐久
0				264	23	287				339	48	387	1.35	8.1	0.55	66500	30.9	30.2	30	県	諏訪
12	7	5	24	451	16	467				574	56	630	1.35	3.4	0.21	66510	25.1	23.3	60	県	伊那
12	9	3	1	980	29	1009				1116	44	1160	1.15	2.9	1.29	66520	30.1	24.5	40	県	伊那
12	4	3	17	5692	328	6020				7101	665	7766	1.29	5.4	0.98	66530	25.4	25.5	40	県	飯田
12	22	44	36	3701	171	3872				4546	371	4917	1.27	4.4	0.76	66540	30.0	33.7	40	県	長野
12	22	44	36	3701	171	3872				4546	371	4917	1.27	4.4	0.76	66550	20.9	20.2	40	県	長野
12	22	44	36	3701	171	3872				4546	371	4917	1.27	4.4	0.76	66560	12.7	12.8	40	県	長野
12	22	44	36	3701	171	3872				4546	371	4917	1.27	4.4	0.76	66570	24.7	23.9	40	県	長野
0				154	9	163				197	23	220	1.35	5.8	0.46	66580	21.3	13.7	60	県	飯田
12	0	0	31	609	69	678				788	127	915	1.35	10.2	1.21	66590	42.7	45.1	60	県	飯田
0				1958	34	1992				2310	120	2430	1.22	1.7	1.63	66600	36.0	36.7	30	県	松本

道路種別 一般県道 (平日交通量等)

交通本調査区間番号	路線名		起点側接続路線等	終点側接続路線等	道路状況区間調査番号	区間延長(km)	区間延長(%)		車線数	代表沿道状況	交通区間調査番号	交通量観測地点地名 市区丁目 郡町字 村 (下線は実際に観測した地点) (末尾に※は個別調査結果を活用した推定値)
	路線番号	路線名					改良済み区間率(%)	5.5m以上区間改良率(%)				
20604490020	449	上竹田波田線	山形村・松本市境	上竹田波田線	65710	1.8	16.0	0.0	1	平	64820	
20604490030	449	上竹田波田線	上竹田波田線	一般国道158号	65710	0.7	16.0	0.0	1	平	64820	
20604490050	449	上竹田波田線	上竹田波田線		65720	0.3	100.0	100.0	2	平	64820	
				計または平均		4.5					4	
20604500010	450	矢地赤芝線	有明大町線	一般国道147号	65730	2.0	100.0	100.0	2	平	64830	北安曇郡松川村新屋敷1235
				計または平均		2.0					1	
20604510010	451	七曲西原線	一般国道403号	馬曲木島停車場線	65740	3.0	20.0	16.7	1	平	64840	
				計または平均		3.0					1	
20604520010	452	古屋敷境ノ沢線	小川長野線	長野大町線	65750	4.0	17.5	17.5	1	山	64850	
				計または平均		4.0					1	
20604530010	453	飯綱高原芋井線		長野戸隠線	65760	5.8	13.8	8.6	1	山	64860	
				計または平均		5.8					1	
20604550010	455	長沢田村線		伊那生田飯田線	65770	6.6	71.2	24.2	1	山	64870	
				計または平均		6.6					1	
20604560010	456	大島阿島線		伊那生田飯田線	65780	8.7	42.5	11.5	1	山	64880	
				計または平均		8.7					1	
20604590010	459	東柏原赤塩線		牟礼永江線	65790	1.9	100.0	84.8	2	平	64890	
20604590020	459	東柏原赤塩線	牟礼永江線	三水中野線	65790	1.4	100.0	84.8	2	平	64890	
				計または平均		3.3					2	
20604600010	460	美ヶ原公園東餅屋線	美ヶ原公園西内線	上田市・長和町境	65800	1.1	100.0	100.0	2	山	64900	
20604600020	460	美ヶ原公園東餅屋線	上田市・長和町境	美ヶ原和田線	65810	0.3	100.0	100.0	2	山	64910	小県郡長和町和田149-に
20604600040	460	美ヶ原公園東餅屋線	美ヶ原和田線	松本和田線	65820	4.4	100.0	100.0	2	山	64920	
20604600060	460	美ヶ原公園東餅屋線	松本和田線	長和町・松本市境	65830	0.3	100.0	100.0	2	山	64930	
20604600070	460	美ヶ原公園東餅屋線	長和町・松本市境	松本市・長和町境	65840	0.3	100.0	100.0	2	山	64930	
20604600080	460	美ヶ原公園東餅屋線	松本市・長和町境	霧ヶ峰東餅屋線	65850	7.7	100.0	100.0	2	山	64930	
				計または平均		14.1					6	
20604610010	461	鳥居本町線	一般国道19号	木曾福島停車場線	65860	1.8	100.0	96.2	2	平	64940	
20604610020	461	鳥居本町線	木曾福島停車場線	川合中畑線	65860	0.8	100.0	96.2	2	平	64940	
				計または平均		2.6					2	
20604640010	464	美ヶ原公園西内線	美ヶ原公園東餅屋線	美ヶ原公園沖線	65870	12.1	77.7	73.6	2	山	64950	
20604640030	464	美ヶ原公園西内線	美ヶ原公園沖線	一般国道254号	65880	9.4	0.0	0.0	1	山	64960	
				計または平均		21.5					2	
20604660010	466	牧干俣線	大前須坂線	牧干俣線	65890	0.9	88.9	0.0	1	山	64970	
				計または平均		0.9					1	
20604670010	467	坂北停車場線			65900	1.2	25.0	25.0	1	平	64980	
				計または平均		1.2					1	
20604690010	469	舟場矢下線	一般国道19号	大町麻績インター千曲線	65910	9.3	82.8	15.1	1	山	64990	大町市八坂13303-ロ
				計または平均		9.3					1	
20604710010	471	奥志賀公園線	奥志賀公園栄線	一般国道292号	65920	12.6	57.1	57.1	1	山	65000	
				計または平均		12.6					1	
20604720010	472	栗尾見上線		川上佐久線	65930	4.5	62.2	55.6	2	平	65010	

12・24時間 観測の別	12時間自動車類交通量						24時間自動車類交通量						昼 夜 率	昼 大 間 型 12車 時混 入率	混 雑 度	旅 単 位 速 度 区 間 番 号 調 査 号	昼間12時間 平均旅行速度 (時間帯別交通量加重)		指 定 最 高 速 度 (km/h)	管 理 区 分	調 査 実 施 区 分
	上下合計						上下合計										上 り (km/h)	下 り (km/h)			
	歩 行 者 類 (人)	自 転 車 類 (台)	動 力 付 二 輪 車 類 (台)	自動車類			歩 行 者 類 (人)	自 転 車 類 (台)	動 力 付 二 輪 車 類 (台)	自動車類											
				小 型 車 (台)	大 型 車 (台)	合 計 (台)				小 型 車 (台)	大 型 車 (台)	合 計 (台)									
0				1958	34	1992				2310	120	2430	1.22	1.7	1.12	66600	31.3	37.7	40	県	松本
0				1958	34	1992				2310	120	2430	1.22	1.7	1.12	66610	27.9	21.2	40	県	松本
0				1958	34	1992				2310	120	2430	1.22	1.7	0.22	66620	23.5	31.4	40	県	松本
12	8	0	1	349	14	363				390	20	410	1.13	3.9	0.06	66630	34.5	31.0	60	県	大町
0				181	6	187				230	22	252	1.35	3.1	0.06	66640	35.8	33.1	60	県	北信
0				177	18	195				228	35	263	1.35	9.0	0.12	66650	29.6	26.9	40	県	長野
0				715	46	761				846	60	906	1.19	6.1	0.61	66660	37.5	36.6	40	県	長野
0				271	15	286				299	18	317	1.11	5.2	0.19	66670	20.3	20.4	30	県	飯田
0				609	24	633				723	37	760	1.2	3.8	1.05	66680	22.8	35.9	60	県	飯田
0				589	37	626				701	50	751	1.2	5.9	0.10	66690	20.5	22.8	40	県	長野
0				589	37	626				701	50	751	1.2	5.9	0.10	66700	39.7	40.0	40	県	長野
0				187	13	200				195	13	208	1.04	6.5	0.04	66710	30.7	32.5	40	県	上田
12	2	0	31	321	2	323				376	8	384	1.19	0.6	0.05	66720	36.1	31.4	40	県	上田
0				182	23	205				196	25	221	1.08	11.2	0.03	66730	45.8	41.3	40	県	上田
0				182	23	205				196	25	221	1.08	11.2	0.02	66740	31.3	31.4	40	県	上田
0				182	23	205				196	25	221	1.08	11.2	0.02	66740	48.9	45.7	60	県	上田
0				182	23	205				196	25	221	1.08	11.2	0.02	66740	47.8	43.6	40	県	上田
0				6199	389	6588				7737	762	8499	1.29	5.9	0.64	66750	33.0	33.9	40	県	木曾
0				6199	389	6588				7737	762	8499	1.29	5.9	0.64	66760	19.3	20.0	40	県	木曾
0				124	4	128				158	15	173	1.35	3.0	0.03	66770	36.7	37.5	30	県	上田
																66780			60	県	上田
0				281	45	326				317	51	368	1.13	13.8	0.13	66790	27.0	29.0	30	県	須坂
0				284	45	329				371	73	444	1.35	13.8	0.32	66800	15.3	19.0	40	県	松本
12	6	0	3	14	0	14				18	1	19	1.35	0.0	0.02	66810	27.7	28.4	60	県	大町
0				1846	221	2067				2213	309	2522	1.22	10.7	0.68	66820	37.7	37.9	40	県	北信
0				723	79	802				859	95	954	1.19	9.9	0.13	66830	25.8	31.0	40	県	佐久

道路種別 一般県道 (平日交通量等)

交通本調査区間番号	路線名		起点側接続路線等	終点側接続路線等	道路状況区間調査番号	区間延長 (km)	区間延長(%)		車線数	代表沿道状況	交通本調査区間番号	交通量観測地点地名 市区丁目 郡町村 (下線は実際に観測した地点) (末尾には個別調査結果を活用した推定値)
	路線番号	路線名					改良済み区間率 (%)	5.5m以上区間改良率 (%)				
				計または平均		4.5					1	
20604730005	473	上松御岳線	一般国道19号	上松南木曾線	65940	0.4	45.0	43.3	2	平	65020	木曾郡上松町小川3179
20604730010	473	上松御岳線	上松南木曾線	上松南木曾線	65940	1.7	45.0	43.3	2	平	65020	木曾郡上松町小川3179
20604730020	473	上松御岳線	上松南木曾線	上松町・木曾町境	65940	9.9	45.0	43.3	2	平	65020	木曾郡上松町小川3179
20604730030	473	上松御岳線	上松町・木曾町境	開田三岳福島線	65950	4.9	18.4	18.4	1	山	65030	
20604730050	473	上松御岳線	開田三岳福島線	計または平均	65960	4.7	53.2	42.6	2	山	65040	
				計または平均		21.6					5	
20604740010	474	信濃大町停車場線		有明大町線	65980	0.3	100.0	100.0	2	商	65060	大町市大町2511-3
20604740020	474	信濃大町停車場線	有明大町線	一般国道147号	65980	1.1	100.0	100.0	2	商	65060	大町市大町2511-3
				計または平均		1.4					2	
20604750010	475	信州新中条線	信濃信州新線	長野市道	65990	6.5	2.8	2.8	1	山	65070	
20604750020	475	信州新中条線	長野市道	長野大町線	65990	0.6	2.8	2.8	1	山	65070	
				計または平均		7.1					2	
20604760010	476	伊那インター西箕輪線	中央自動車道西宮線	南箕輪村・伊那市境	66000	0.2	100.0	100.0	4	街	65080	伊那市西箕輪6640
20604760020	476	伊那インター西箕輪線	南箕輪村・伊那市境	伊那市・南箕輪村境	66010	0.1	100.0	100.0	4	街	65080	伊那市西箕輪6640
20604760030	476	伊那インター西箕輪線	伊那市・南箕輪村境	南箕輪村・伊那市境	66020	1.1	100.0	100.0	2	街	65080	伊那市西箕輪6640
20604760040	476	伊那インター西箕輪線	南箕輪村・伊那市境	与地辰野線	66030	0.8	100.0	87.5	2	街	65080	伊那市西箕輪6640
				計または平均		2.2					4	
20604770010	477	富士見台公園線		中央自動車道西宮線	66040	4.6	65.2	37.0	2	山	65090	
				計または平均		4.6					1	
20604780010	478	湯田中停車場線	宮村湯田中停車場線	一般国道403号	66050	2.4	62.5	41.7	2	街	65100	下高井郡山ノ内町平穏4690-1
				計または平均		2.4					1	
20604800010	480	松原湖高原線	一般国道299号	一般国道141号	66060	12.3	91.9	91.1	2	山	65110	南佐久郡小海町豊里3023-3
				計または平均		12.3					1	
20604820010	482	大木浅田切線	百沢白田線	湯沢望月線	66070	10.7	0.0	0.0	2	山	65120	
20604820030	482	大木浅田切線	湯沢望月線	雨境望月線	66080	11.0	0.0	0.0	1	山	65120	
				計または平均		21.7					2	
20604830010	483	大屋停車場田沢線	一般国道152号	上田市・東御市境	66090	0.2	0.0	0.0	1	街	65130	上田市大屋504-1 (大屋駅前交差点)
20604830020	483	大屋停車場田沢線	上田市・東御市境	東御市・上田市境	66100	0.1	0.0	0.0	1	街	65130	上田市大屋504-1 (大屋駅前交差点)
20604830030	483	大屋停車場田沢線	東御市・上田市境	一般国道18号	66110	0.2	0.0	0.0	2	街	65130	上田市大屋504-1 (大屋駅前交差点)
20604830050	483	大屋停車場田沢線	一般国道18号	小諸上田線	66120	1.7	33.3	33.3	2	平	65130	上田市大屋504-1 (大屋駅前交差点)
20604830060	483	大屋停車場田沢線	小諸上田線	計または平均	66120	0.7	33.3	33.3	2	平	65140	
				計または平均		2.9					5	
20604840010	484	富士見原茅野線	北杜富士見線	富士見高原線	66130	0.1	97.5	97.5	2	山	65150	諏訪郡富士見町立沢1-1182
20604840020	484	富士見原茅野線	富士見高原線	富士見町・原村境	66130	7.8	97.5	97.5	2	山	65150	諏訪郡富士見町立沢1-1182
20604840030	484	富士見原茅野線	富士見町・原村境		66140	3.3	100.0	100.0	2	山	65150	諏訪郡富士見町立沢1-1182
20604840050	484	富士見原茅野線		渋ノ湯堀線	66150	0.8	100.0	100.0	2	平	65160	
20604840060	484	富士見原茅野線	渋ノ湯堀線	一般国道299号	66150	1.4	100.0	100.0	2	平	65160	
20604840080	484	富士見原茅野線	茅野停車場八ヶ峰公園線	一般国道152号	66160	2.4	83.3	0.0	1	平	65170	
				計または平均		15.8					6	
20604850010	485	富士見高原線	富士見原茅野線	茅野北杜峠線	66170	3.6	0.0	0.0	1	山	65180	

12・24時間 観測の別	12時間自動車類交通量						24時間自動車類交通量						昼 夜 率	昼大 間型 12車 時混 入率	混 雑 度	旅単 位速 度区 間番 号	昼間12時間 平均旅行速度 (時間帯別交通量加重)		指 定 最 高 速 度 (km/h)	管 理 区 分	調 査 実 施 区 分
	上下合計						上下合計										上 り	下 り			
	歩 行 者 類 (人)	自 転 車 類 (台)	動 力 付 二 輪 車 類 (台)	自動車類			歩 行 者 類 (人)	自 転 車 類 (台)	動 力 付 二 輪 車 類 (台)	自動車類											
				小 型 車 (台)	大 型 車 (台)	合 計 (台)				小 型 車 (台)	大 型 車 (台)	合 計 (台)					(km/h)	(km/h)			
12	24			576	125	701				706	142	848	1.21	17.8	0.11	66840	22.6	24.2	40	県	木曾
12	24			576	125	701				706	142	848	1.21	17.8	0.11	66840	45.7	42.9	40	県	木曾
12	24			576	125	701				706	142	848	1.21	17.8	0.11	66850	29.7	29.7	40	県	木曾
0				1002	92	1094				1212	123	1335	1.22	8.4	0.61	66860	31.0	31.0	30	県	木曾
0				1316	251	1567				1585	311	1896	1.21	16.0	0.34	66870	38.3	35.0	40	県	木曾
12	487	50	49	3620	158	3778				4419	341	4760	1.26	4.2	0.43	66890	17.1	14.0	40	県	大町
12	487	50	49	3620	158	3778				4419	341	4760	1.26	4.2	0.43	66890	24.4	23.7	40	県	大町
0				232	27	259				301	49	350	1.35	10.5	1.51	66900	20.6	20.6	40	県	長野
0				232	27	259				301	49	350	1.35	10.5	1.51	66910	34.3	33.7	40	県	長野
24				3923	271	4194				4649	299	4948	1.18	6.5	0.15	66920	29.3	29.1	50	県	伊那
24				3923	271	4194				4649	299	4948	1.18	6.5	0.15	66920	43.3	44.2	50	県	伊那
24				3923	271	4194				4649	299	4948	1.18	6.5	0.64	66920	30.9	21.3	40	県	伊那
24				3923	271	4194				4649	299	4948	1.18	6.5	0.65	66920	25.3	22.7	40	県	伊那
0				304	33	337				342	39	381	1.13	9.8	0.05	66930	32.4	22.5	40	県	飯田
12	19	9	43	1800	24	1824				2125	100	2225	1.22	1.3	0.30	66940	29.2	26.6	40	県	北信
12	51	3	47	1695	201	1896				2016	278	2294	1.21	10.6	0.31	66950	43.8	44.0	40	県	佐久
0				67	2	69				85	8	93	1.35	2.7	0.01	66960	26.8	26.8	30	県	佐久
0				67	2	69				85	8	93	1.35	2.7	0.30	66970	29.9	31.0	30	県	佐久
12	19	53	38	2710	100	2810				3242	214	3456	1.23	3.6	0.86	66980	10.0	20.0	30	県	上田
12	19	53	38	2710	100	2810				3242	214	3456	1.23	3.6	1.29	66980	22.2	24.3	30	県	上田
12	19	53	38	2710	100	2810				3242	214	3456	1.23	3.6	0.52	66980	13.3	12.1	40	県	上田
12	19	53	38	2710	100	2810				3242	214	3456	1.23	3.6	0.47	66990	27.2	23.9	40	県	上田
0				1422	169	1591				1706	235	1941	1.22	10.6	0.26	67000	21.0	29.0	40	県	上田
12	1	1	20	1146	25	1171				1347	70	1417	1.21	2.1	0.13	67010	50.0	51.5	50	県	諏訪
12	1	1	20	1146	25	1171				1347	70	1417	1.21	2.1	0.13	67010	55.9	54.0	50	県	諏訪
12	1	1	20	1146	25	1171				1347	70	1417	1.21	2.1	0.13	67010	52.6	50.3	50	県	諏訪
																67020	22.6	23.8	60	県	諏訪
																67030	41.6	39.3	60	県	諏訪
																67040	31.4	38.4	40	県	諏訪
																67050	34.2	34.9	40	県	諏訪

道路種別 一般県道 (平日交通量等)

交通本調査区間番号	路線名		起点側接続路線等	終点側接続路線等	道路状況区間調査番号	区間延長 (km)	区間延長(%)		車線数	代表沿道状況	交通区間調査番号	交通量観測地点地名 市区丁目 郡町村 (下線は実際に観測した地点) (末尾に※は個別調査結果を活用した推定値)
	路線番号	路線名					改良済み区間率 (%)	5.5m以上区間改良率 (%)				
20604850020	485	富士見高原線	茅野北杜並崎線	一般国道20号 計または平均	66170	3.4 7.0	0.0	0.0	1	山	65180 2	
20604860010	486	王滝加子母付知線	御岳王滝黒沢線	計または平均	66180	4.1 4.1	14.6	12.2	2	平	65190 1	
20604870010	487	諏訪湖四賀線	諏訪辰野線	一般国道20号 計または平均	66190	3.8 3.8	100.0	100.0	2	商	65200 1	諏訪市中洲5709-15
20604880010	488	車屋大久保線	伊那生田飯田線	沢渡高速線	66200	2.3	70.7	69.0	2	平	65210	伊那市東春近2340(中殿島交差点)
20604880020	488	車屋大久保線	沢渡高速線	伊那市・駒ヶ根市境	66200	3.5	70.7	69.0	2	平	65210	伊那市東春近2340(中殿島交差点)
20604880030	488	車屋大久保線	伊那市・駒ヶ根市境	栗林宮田停車場線 計または平均	66210	2.8 8.6	7.1	3.6	1	山	65220 3	
20604890010	489	伊那北殿線	一般国道153号	伊那市・南箕輪村境	66220	0.3	0.0	0.0	1	商	65230	上伊那郡南箕輪村6275-1
20604890020	489	伊那北殿線	伊那市・南箕輪村境	一般国道153号 計または平均	66230	3.4 3.7	29.4	26.5	2	平	65230 2	上伊那郡南箕輪村6275-1
20604900010	490	中山松倉線		一般国道152号 計または平均	66240	5.6 5.6	100.0	100.0	2	山	65240 1	伊那市高遠町藤沢4491
20604910010	491	親田中村線	天竜公園阿智線	下條村・飯田市境	66250	1.8	0.0	0.0	1	山	65250	飯田市立石117
20604910020	491	親田中村線	下條村・飯田市境	田中乱橋線	66260	4.0	12.5	0.0	1	山	65250	飯田市立石117
20604910040	491	親田中村線	田中乱橋線	時又中村線 計または平均	66270	4.9 10.7	100.0	57.1	2	山	65260 3	飯田市久米610-1
20604920010	492	天竜峡停車場下平線	天竜峡停車場線	飯田富山佐久間線	66280	0.6	100.0	100.0	1	街	65270	飯田市龍江7054-1
20604920020	492	天竜峡停車場下平線	飯田富山佐久間線	米川飯田線	66290	0.8	100.0	50.0	1	山	65280	飯田市龍江4113-1
20604920040	492	天竜峡停車場下平線	米川飯田線	米川駄科停車場線 計または平均	66300	4.1 5.5	41.5	39.0	2	山	65290 3	飯田市龍江9062-1
20604930010	493	姥神奈良井線	一般国道361号	一般国道19号 計または平均	66310	6.4 6.4	100.0	65.6	2	山	65300 1	塩尻市奈良井2741-4
20604940010	494	聖高原杉崎線	聖高原千曲線	大町麻績インター千曲線 計または平均	66320	4.0 4.0	0.0	0.0	1	山	65310 1	
20604950010	495	豊科大天井岳線	一般国道19号	柏矢町田沢停車場線	66330	1.1	100.0	100.0	2	平	65320	安曇野市豊科南徳高1433-1(光橋西交差点)
20604950020	495	豊科大天井岳線	柏矢町田沢停車場線	一般国道147号	66340	2.0	100.0	100.0	2	平	65330	安曇野市豊科南徳高1433-1(光橋西交差点)
20604950040	495	豊科大天井岳線	一般国道147号	塩尻鍋割穂高線	66350	5.3	100.0	100.0	2	平	65340	安曇野市豊科4960-1
20604950060	495	豊科大天井岳線	塩尻鍋割穂高線	計または平均	66360	5.6 16.7	39.3	28.6	4	山	65350 5	
20604950090	495	豊科大天井岳線	小倉梓橋停車場線	計または平均	66380	2.7 16.7	25.9	25.9	1	山	65370 5	
20604960010	496	あづみの公園大町線		有明大町線	66390	0.7	100.0	100.0	2	平	65380	大町市常盤163-1
20604960020	496	あづみの公園大町線	有明大町線	一般国道147号 計または平均	66390	1.3 2.0	100.0	100.0	2	平	65380 2	大町市常盤163-1
20604970010	497	美麻八坂線	長野大町線	小島信濃木崎停車場線	66400	6.6	97.0	78.8	2	平	65390	大町市美麻11780-8
20604970030	497	美麻八坂線	小島信濃木崎停車場線	川口大町線	66410	0.8	70.5	47.7	2	山	65400	大町市美麻大塩中村2795-1
20604970040	497	美麻八坂線	川口大町線	大町麻績インター千曲線 計または平均	66410	8.0 15.4	70.5	47.7	2	山	65410 3	大町市美麻大塩中村2795-1
20604980010	498	聖高原千曲線	一般国道403号	麻績村・筑北村境	66420	2.8	14.3	14.3	1	山	65420	

12・24時間 観測の別	12時間自動車類交通量						24時間自動車類交通量						昼 夜 率	昼 大 間 型 12車 時 混 入 率	混 雑 度	旅 単 位 速 度 区 間 番 号	昼間12時間 平均旅行速度 (時間帯別交通量加重)		指 定 最 高 速 度 (km/h)	管 理 区 分	調 査 実 施 区 分
	上下合計						上下合計										上 り	下 り			
	歩 行 者 類 (人)	自 転 車 類 (台)	動 力 付 二 輪 車 類 (台)	自動車類			歩 行 者 類 (人)	自 転 車 類 (台)	動 力 付 二 輪 車 類 (台)	自動車類											
				小 型 車 (台)	大 型 車 (台)	合 計 (台)				小 型 車 (台)	大 型 車 (台)	合 計 (台)									
																67060	19.9	19.6	40	県	諏訪
0				1041	96	1137				1260	127	1387	1.22	8.4	0.18	67070	43.0	43.9	40	県	木曾
12	30	61	14	10049	1082	11131				12903	1901	14804	1.33	9.7	1.37	67080	26.2	27.4	50	県	諏訪
12	401	17	28	2764	213	2977				3330	213	3543	1.19	7.2	0.38	67090	36.5	40.7	50	県	伊那
12	401	17	28	2764	213	2977				3330	213	3543	1.19	7.2	0.38	67100	36.8	37.2	50	県	伊那
0				182	8	190				233	24	257	1.35	4.3	0.31	67100	60.2	60.2	60	県	伊那
12	9	18	31	1933	114	2047				2348	211	2559	1.25	5.6	0.92	67110	24.1	21.4	40	県	伊那
12	9	18	31	1933	114	2047				2348	211	2559	1.25	5.6	0.34	67110	31.2	32.8	40	県	伊那
12	6	1	4	260	55	315				343	82	425	1.35	17.5	0.08	67120	41.1	39.3	60	県	伊那
12	21	0	4	322	15	337				360	21	381	1.13	4.5	0.75	67130	40.2	40.2	40	県	飯田
12	21	0	4	322	15	337				360	21	381	1.13	4.5	0.75	67130	40.2	40.2	40	県	飯田
12	1	2	17	3234	215	3449				3884	358	4242	1.23	6.2	0.51	67140	44.8	42.9	40	県	飯田
12	97	4	30	1846	89	1935				2210	170	2380	1.23	4.6	0.49	67150	25.4	25.7	40	県	飯田
12	8	1	12	672	46	718				795	59	854	1.19	6.4	1.11	67150	25.9	22.1	40	県	飯田
12	8	4	6	225	30	255				243	32	275	1.08	11.8	0.04	67160	32.5	37.6	40	県	飯田
12	0	0	15	598	86	684				778	145	923	1.35	12.6	0.14	67170	32.0	38.7	40	県	松本
																67180	33.1	32.4	40	県	松本
24	3	33	47	8493	493	8986	5	38	56	10312	602	10914	1.21	5.5	0.74	67190	29.1	22.6	50	県	安曇野
24	3	29	25	4557	302	4859	7	34	31	5333	354	5687	1.17	6.2	0.58	67200	34.3	27.6	50	県	安曇野
12	449	246	72	9015	793	9808				11441	1407	12848	1.31	8.1	0.80	67210	36.4	36.5	50	県	安曇野
0				3621	273	3894				4409	459	4868	1.25	7.0	0.15	67220	30.9	33.5	40	県	安曇野
0				360	47	407				467	82	549	1.35	11.5	0.86	67240	28.6	28.6	30	県	安曇野
12	10	2	3	1252	167	1419				1523	208	1731	1.22	11.8	0.21	67250	28.5	17.3	60	県	大町
12	10	2	3	1252	167	1419				1523	208	1731	1.22	11.8	0.21	67250	41.9	38.0	60	県	大町
12	2	3	2	443	54	497				511	61	572	1.15	10.9	0.07	67260	38.6	36.6	60	県	大町
12	5	0	0	241	25	266				260	27	287	1.08	9.4	0.04	67260	40.8	37.7	60	県	大町
12	19	0	1	161	12	173				207	27	234	1.35	6.9	0.02	67260	34.1	34.1	60	県	大町
0				393	32	425				505	69	574	1.35	7.6	0.21	67270	29.3	22.4	30	県	松本

道路種別 一般県道 (平日交通量等)

交通本調査区間番号	路線名		起点側接続路線等	終点側接続路線等	道路状況区間調査番号	区間延長 (km)	区間延長(%)		車線数	代表沿道状況	交通単位数調査番号	交通量観測地点地名 市区丁目 郡町村 (下線は実際に観測した地点) (末尾に※は個別調査結果を活用した推定値)
	路線番号	路線名					改良済み区間率 (%)	5.5m以上区間改良率 (%)				
20604980020	498	聖高原千曲線	麻績村・筑北村境	聖高原杉崎線	66430	1.5	0.0	0.0	1	山	65420	
20604980030	498	聖高原千曲線	聖高原杉崎線	筑北村・千曲市境	66430	2.8	0.0	0.0	1	山	65420	
20604980040	498	聖高原千曲線	筑北村・千曲市境	大町麻績インター千曲線	66440	6.9	81.2	10.1	1	山	65430	
20604980050	498	聖高原千曲線	大町麻績インター千曲線	一般国道18号	66450	1.3	100.0	100.0	2	平	65440	千曲市大字磯部991-1
				計または平均		15.3					5	
20604990010	499	相之島高山線	村山小布施停車場線	新田春木線	66460	1.0	100.0	50.0	2	平	65450	
20604990020	499	相之島高山線	新田春木線	一般国道403号	66470	1.4	100.0	100.0	2	街	65460	須坂市大字旭ヶ丘3-1地先
20604990030	499	相之島高山線	一般国道403号	須坂市・高山村境	66480	1.5	100.0	100.0	2	平	65470	
20604990040	499	相之島高山線	須坂市・高山村境	須坂中野線	66490	2.7	100.0	100.0	2	平	65480	
				計または平均		6.6					4	
20301170110	500	豊田中野線	一般国道117号	中野市道	66500	1.1	100.0	100.0	2	平	65490	
20605000010	500	豊田中野線	中野市道	一般国道292号	66505	0.3	100.0	100.0	2	平	65495	
				計または平均		1.4					2	
20605020010	502	奥志賀公園栄線	奥志賀公園線	山ノ内町・木島平村境	66510	5.5	0.0	0.0	1	山	65500	
20605020020	502	奥志賀公園栄線	山ノ内町・木島平村境	木島平村・栄村境	66520	1.5	0.0	0.0	1	山	65510	
20605020030	502	奥志賀公園栄線	木島平村・栄村境	栄村・木島平村境	66530	2.7	0.0	0.0	1	山	65510	
20605020040	502	奥志賀公園栄線	栄村・木島平村境	木島平村・栄村境	66540	9.0	0.0	0.0	1	山	65510	
20605020050	502	奥志賀公園栄線	木島平村・栄村境	栄村・野沢温泉村境	66550	10.5	0.0	0.0	1	山	65510	
20605020060	502	奥志賀公園栄線	栄村・野沢温泉村境	野沢温泉村・栄村境	66560	19.8	0.0	0.0	1	山	65510	
20605020070	502	奥志賀公園栄線	野沢温泉村・栄村境	箕作飯山線	66570	7.6	0.0	0.0	1	山	65510	
				計または平均		56.6					7	
20605030010	503	斑尾大川線	飯山斑尾新井線	一般国道292号	66580	2.2	100.0	68.2	2	山	65520	
				計または平均		2.2					1	
20605040010	504	信濃斑尾高原線	古間停車場野尻線	飯山妙高高原線	66590	4.5	100.0	77.8	2	山	65530	上水内郡信濃町野尻36-6
20605040030	504	信濃斑尾高原線	飯山妙高高原線	一般県道信濃斑尾高原線	66600	3.5	100.0	100.0	2	山	65540	上水内郡信濃町古海3742
				計または平均		8.0					2	
20605050010	505	三水中野線	牟礼永江線	東柏原赤塩線	66610	2.8	81.4	65.1	2	街	65550	
20605050020	505	三水中野線	東柏原赤塩線	飯綱町・中野市境	66610	1.5	81.4	65.1	2	街	65550	
20605050030	505	三水中野線	飯綱町・中野市境	一般国道117号	66620	1.8	100.0	100.0	2	平	65560	
20605050040	505	三水中野線	一般国道117号	中野豊野線	66630	1.7	100.0	84.6	2	街	65570	中野市上今井(上今井橋)
20605050050	505	三水中野線	中野豊野線	中野豊野線	66630	0.9	100.0	84.6	2	街	65570	中野市上今井(上今井橋)
				計または平均		8.7					5	
20605060010	506	戸隠高原浅川線	長野戸隠線	栃原北郷信濃線	66640	6.1	100.0	100.0	2	山	65580	長野市戸隠豊園2764
20605060030	506	戸隠高原浅川線	栃原北郷信濃線	戸隠高原浅川線	66650	5.3	100.0	100.0	2	山	65590	
20605060040	506	戸隠高原浅川線	戸隠高原浅川線	戸隠高原浅川線	66650	3.9	100.0	100.0	2	山	65590	
20605060050	506	戸隠高原浅川線	戸隠高原浅川線	長野信濃線	66650	0.2	100.0	100.0	2	山	65600	
20605060070	506	戸隠高原浅川線	戸隠高原浅川線	戸隠高原浅川線	66660	3.1	23.5	23.5	1	山	65610	
20605060080	506	戸隠高原浅川線	戸隠高原浅川線	長野信濃線	66660	0.3	23.5	23.5	1	山	65610	
				計または平均		18.9					6	
20605070010	507	秋山郷森宮野原停車場線		長瀬横倉停車場線	66670	3.8	89.5	76.3	2	山	65620	
20605070050	507	秋山郷森宮野原停車場線	一般国道117号		66690	0.2	100.0	0.0	2	平	65640	

12・24時間 観測の別	12時間自動車類交通量						24時間自動車類交通量						昼 夜 率	昼 大 間 型 12車 時 間 混 入 率	混 雑 度	旅 単 位 速 度 区 間 調 査 番 号	昼間12時間 平均旅行速度 (時間帯別交通量加算)		指 定 最 高 速 度 (km/h)	管 理 区 分	調 査 実 施 区 分
	上下合計						上下合計										上 り	下 り			
	歩 行 者 類 (人)	自 転 車 類 (台)	動 力 付 二 輪 車 類 (台)	自動車類			歩 行 者 類 (人)	自 転 車 類 (台)	動 力 付 二 輪 車 類 (台)	自動車類											
				小 型 車 (台)	大 型 車 (台)	合 計 (台)				小 型 車 (台)	大 型 車 (台)	合 計 (台)									
0				393	32	425				505	69	574	1.35	7.6	0.52	67270	32.4	29.8	30	県	松本
0				393	32	425				505	69	574	1.35	7.6	0.52	67280	16.3	16.3	30	県	松本
0				393	32	425				505	69	574	1.35	7.6	0.21	67290	30.0	30.7	30	県	千曲
12	107	43	31	3538	81	3619				4247	241	4488	1.24	2.2	0.37	67300	21.3	19.3	40	県	千曲
0				4570	447	5017				5665	707	6372	1.27	8.9	0.79	67310	27.4	27.4	40	県	須坂
12	159	57	54	4498	213	4711				5565	465	6030	1.28	4.5	0.68	67320	29.0	26.9	40	県	須坂
0				5573	710	6283				7043	1062	8105	1.29	11.3	0.82	67330	30.3	31.5	40	県	須坂
0				5573	710	6283				7043	1062	8105	1.29	11.3	0.78	67640	35.8	35.7	40	県	須坂
0				4355	405	4760				5391	654	6045	1.27	8.5	0.56	13100	37.2	37.0	40	県	北信
																67350			40	県	北信
0				1846	221	2067				2213	309	2522	1.22	10.7	1.08	67360	30.6	31.7	40	県	北信
0				193	16	209				248	34	282	1.35	7.5	0.35	67360	34.0	33.6	60	県	北信
0				193	16	209				248	34	282	1.35	7.5	0.14	67360	30.0	31.7	60	県	北信
0				193	16	209				248	34	282	1.35	7.5	0.14	67360	37.4	36.6	60	県	北信
0				193	16	209				248	34	282	1.35	7.5	0.10	67360	44.2	41.8	60	県	北信
0				193	16	209				248	34	282	1.35	7.5	0.35	67360	33.7	39.0	60	県	北信
0				193	16	209				248	34	282	1.35	7.5	0.16	67360	38.2	34.9	60	県	北信
0				267	35	302				347	61	408	1.35	11.5	0.07	67370	35.7	33.2	60	県	北信
12	8	10	19	896	60	956				1063	84	1147	1.2	6.3	0.13	67890	37.5	36.1	40	県	長野
12	0	0	2	226	16	242				259	19	278	1.15	6.6	0.05	67390	34.5	36.7	40	県	長野
0				638	27	665				753	38	791	1.19	4.1	0.12	67400	30.3	42.5	40	県	長野
0				638	27	665				753	38	791	1.19	4.1	0.12	67410	37.4	43.5	40	県	長野
0				3880	426	4306				4760	623	5383	1.25	9.9	0.54	67420	40.5	39.5	40	県	北信
12	7	32	49	5697	426	6123				7082	755	7837	1.28	7.0	0.86	67430	39.5	43.7	40	県	北信
12	7	32	49	5697	426	6123				7082	755	7837	1.28	7.0	0.86	67440	33.2	22.5	40	県	北信
12	8	11	45	2085	113	2198				2496	208	2704	1.23	5.1	0.40	67450	45.4	45.3	40	県	長野
0				2267	387	2654				2763	501	3264	1.23	14.6	0.45	67460	41.8	42.7	40	県	長野
0				2267	387	2654				2763	501	3264	1.23	14.6	0.45	67470	50.7	51.7	40	県	長野
																67480	33.3	10.4	40	県	長野
																67490	41.9	42.7	40	県	長野
																67500	18.2	13.1	40	県	長野
0				419	55	474				483	62	545	1.15	11.6	0.08	67510	35.8	36.0	60	県	北信
0				222	67	289				298	92	390	1.35	23.3	0.09	67530	7.5	12.4	60	県	北信

道路種別 一般県道 (平日交通量等)

交通本 区調 査番 号	路 線 名		起 点 側 接 続 路 線 等	終 点 側 接 続 路 線 等	道 路 区 間 状 況 調 査 号	区 間 延 長 (km)	区間延長(%)		車 線 数	代 表 沿 道 状 況	交 通 量 区 間 調 査 号	交 通 量 観 測 地 点 地 名 市 区 丁 目 郡 町 字 村 (下線は実際に観測した地点) (末尾に※は個別調査結果を活用した推定値)
	路 線 番 号	路 線 名					改 良 済 み 区 間 率 (%)	5.5 m 以 上 区 間 良 率 (%)				
20605070030	507	秋山郷森宮野原停車場線	長瀬横倉停車場線	一般県道秋山郷森宮野原停車場線 計または平均	66680	3.7 7.7	94.6	94.6	2	山	65630 3	
20604730070	508	上松南木曾線	上松御岳線	上松町道	65970	6.9	100.0	100.0	2	山	69012	木曾郡上松町荻原1460
20605080010	508	上松南木曾線	一般国道19号	上松御岳線	66700	2.9	100.0	100.0	2	山	65650	
20605080030	508	上松南木曾線	一般国道19号	大桑村道	66710	5.0	34.0	34.0	2	山	65660	木曾郡大桑村野尻
20605080050	508	上松南木曾線	南木曾町道	一般国道19号	66720	4.0	72.5	72.5	2	山	65670	木曾郡南木曾町読書(きりがぼら橋)
20605080080	508	上松南木曾線	上松町道	上松町・大桑村境	66730	0.2	100.0	100.0	2	山	65675	
20605080090	508	上松南木曾線	上松町・大桑村境	計または平均	66740	2.9 21.9	100.0	100.0	2	山	65675 6	
			一般県道	計または平均		2295.5					935	

12・24時間 観測の別	12時間自動車類交通量						24時間自動車類交通量						昼 夜 率	昼大 間型 12車 時混 入率	混 雑 度	旅 単 位 速 度 区 間 調 査 号	昼間12時間 平均旅行速度 (時間帯別交通量加重)		指 定 最 高 速 度 (km/h)	管 理 区 分	調 査 実 施 区 分
	上下合計						上下合計										上 り (km/h)	下 り (km/h)			
	歩 行 者 類 (人)	自 転 車 類 (台)	動 力 付 二 輪 車 類 (台)	自動車類			歩 行 者 類 (人)	自 転 車 類 (台)	動 力 付 二 輪 車 類 (台)	自動車類											
				小 型 車 (台)	大 型 車 (台)	合 計 (台)				小 型 車 (台)	大 型 車 (台)	合 計 (台)									
0				419	55	474				483	62	545	1.15	11.6	0.08	67520	41.2	41.1	60	県	北信
12	12			1237	86	1323				1463	111	1574	1.19	6.5	0.20	66880	55.9	57.0	40	県	木曾
																67540	42.6	43.7	40	県	木曾
12	7			214	73	287				289	98	387	1.35	25.4	0.09	67550			40	県	木曾
12	5			83	3	86				106	10	116	1.35	3.5	0.01	67560			40	県	木曾
																67565	59.0	58.8	40	県	木曾
																67565	59.0	58.8	40	県	木曾

4. 調査結果一覧表

(2) 休日交通量等

道路種別 高速自動車国道 (休日交通量等)

交基 通本 調区 査間 番号	路線名		起点側接続路線等	終点側接続路線等	交単 通位 量区 調間 査番 号	交通量観測地点地名		管 理 区 分	区 間 延 長 (km)
	路 線 番 号	路 線 名				市 区 丁 目 郡 町 字 村	(下線は実際に観測した地点)		
20111000010	1100	中央自動車道西宮線	中央自動車道西宮線	諏訪南インター線	10	小淵沢～諏訪南	N	11.0	
20111000020	1100	中央自動車道西宮線	諏訪南インター線	富士見町・茅野市境	20	諏訪南～諏訪	N	0.3	
20111000030	1100	中央自動車道西宮線	富士見町・茅野市境	茅野市・原村境	20	諏訪南～諏訪	N	2.0	
20111000040	1100	中央自動車道西宮線	茅野市・原村境	原村・茅野市境	20	諏訪南～諏訪	N	2.6	
20111000050	1100	中央自動車道西宮線	原村・茅野市境	茅野市・諏訪市境	20	諏訪南～諏訪	N	6.4	
20111000060	1100	中央自動車道西宮線	茅野市・諏訪市境	一般国道20号	20	諏訪南～諏訪	N	0.1	
20111000070	1100	中央自動車道西宮線	一般国道20号	諏訪市・岡谷市境	30	諏訪～岡谷ICT	N	5.8	
20111000080	1100	中央自動車道西宮線	諏訪市・岡谷市境	長野自動車道	30	諏訪～岡谷JCT	N	4.3	
20111000090	1100	中央自動車道西宮線	長野自動車道	岡谷市・辰野町境	40	岡谷ICT～伊北	N	5.8	
20111000100	1100	中央自動車道西宮線	岡谷市・辰野町境	辰野町・箕輪町境	40	岡谷JCT～伊北	N	8.0	
20111000110	1100	中央自動車道西宮線	辰野町・箕輪町境	一般国道153号	3010	岡谷ICT～伊北	N	1.3	
20111000120	1100	中央自動車道西宮線	一般国道153号	箕輪町・南箕輪村境	3020	伊北～伊那	N	4.3	
20111000130	1100	中央自動車道西宮線	箕輪町・南箕輪村境	南箕輪村・伊那市境	3020	伊北～伊那	N	2.7	
20111000140	1100	中央自動車道西宮線	南箕輪村・伊那市境	伊那インター線	3020	伊北～伊那	N	1.7	
20111000150	1100	中央自動車道西宮線	伊那インター線	伊那市・南箕輪村境	3030	伊那～小黒川スマート	N	0.1	
20111000160	1100	中央自動車道西宮線	伊那市・南箕輪村境	南箕輪村・伊那市境	3030	伊那～小黒川スマート	N	1.1	
20111000165	1100	中央自動車道西宮線	南箕輪村・伊那市境	伊那市道	3030	伊那～小黒川スマート	N	1.2	
20111000170	1100	中央自動車道西宮線	伊那市道	伊那市・宮田村境	3035	小黒川スマート～駒ヶ根	N	6.4	
20111000180	1100	中央自動車道西宮線	伊那市・宮田村境	宮田村・伊那市境	3035	小黒川スマート～駒ヶ根	N	0.1	
20111000190	1100	中央自動車道西宮線	宮田村・伊那市境	伊那市・宮田村境	3035	小黒川スマート～駒ヶ根	N	1.4	
20111000200	1100	中央自動車道西宮線	伊那市・宮田村境	宮田村・駒ヶ根市境	3035	小黒川スマート～駒ヶ根	N	3.6	
20111000210	1100	中央自動車道西宮線	宮田村・駒ヶ根市境	駒ヶ根駒ヶ岳公園線	3035	小黒川スマート～駒ヶ根	N	1.2	
20111000215	1100	中央自動車道西宮線	駒ヶ根駒ヶ岳公園線	市道琴ヶ沢線	3040	駒ヶ根～駒ヶ岳スマート	N	3.1	
20111000220	1100	中央自動車道西宮線	市道琴ヶ沢線	駒ヶ根市・飯島町境	3045	駒ヶ岳スマート～松川	N	0.6	
20111000230	1100	中央自動車道西宮線	駒ヶ根市・飯島町境	飯島町・松川町境	3045	駒ヶ岳スマート～松川	N	7.7	
20111000240	1100	中央自動車道西宮線	飯島町・松川町境	松川インター大鹿線	3045	駒ヶ岳スマート～松川	N	3.6	
20111000250	1100	中央自動車道西宮線	松川インター大鹿線	松川町・高森町境	3050	松川～座光寺スマート	N	1.8	
20111000260	1100	中央自動車道西宮線	松川町・高森町境	高森町・飯田市境	3050	松川～座光寺スマート	N	6.3	
20111000265	1100	中央自動車道西宮線	高森町・飯田市境	飯島飯田線	3050	松川～座光寺スマート	N	0.6	
20111000270	1100	中央自動車道西宮線	飯島飯田線	一般国道153号	3060	座光寺スマート～飯田	N	6.9	
20111000280	1100	中央自動車道西宮線	一般国道153号	一般国道474号	3070	飯田～飯田山本	N	5.4	
20111000290	1100	中央自動車道西宮線	一般国道474号	飯田市・阿智村境	3080	飯田山本～園原	N	1.4	
20111000300	1100	中央自動車道西宮線	飯田市・阿智村境	園原インター線	3080	飯田山本～園原	N	8.4	
20111000310	1100	中央自動車道西宮線	園原インター線	中央自動車道西宮線	3090	園原～中津川	N	4.9	
				計または平均	34			122.1	
20118100010	1810	上信越自動車道	上信越自動車道	佐久市道6-74号	200	稚米軽井沢～佐久平スマート	N	8.9	
20118100020	1810	上信越自動車道	佐久市道6-74号	佐久軽井沢線	210	佐久平スマート～佐久	N	3.0	
20118100030	1810	上信越自動車道	佐久軽井沢線	佐久市・小諸市境	220	佐久～佐久小諸ICT	N	0.9	
20118100035	1810	上信越自動車道	佐久市・小諸市境	上信越自動車道	220	佐久～佐久小諸JCT	N	0.6	
20118100040	1810	上信越自動車道	上信越自動車道	小諸市・佐久市境	230	佐久小諸ICT～小諸	N	0.3	
20118100050	1810	上信越自動車道	小諸市・佐久市境	佐久市・小諸市境	230	佐久小諸JCT～小諸	N	0.3	

12・24時間 観測の別	12時間自動車類交通量						24時間自動車類交通量						昼 夜 率	昼大 間型 12車 時間 混入 率	休日/平日		調 査 実 施 区 分
	上下合計						上下合計								昼 間 1 2 時 間	2 4 時 間	
	歩 行 者 類	自 転 車 類	動 力 付 二 輪 車 類	自動車類		合 計	歩 行 者 類	自 転 車 類	動 力 付 二 輪 車 類	自動車類		合 計					
				小 型 車	大 型 車					小 型 車	大 型 車						
(人)	(台)	(台)	(台)	(台)	(台)	(人)	(台)	(台)	(台)	(台)	(台)	(%)					
24			356	14586	1643	16229			394	18323	3708	22031	1.36	10.1	1.22	1.07	中高
24			321	13751	1727	15478			360	17344	3812	21156	1.37	11.2	1.01	0.92	中高
24			321	13751	1727	15478			360	17344	3812	21156	1.37	11.2	1.01	0.92	中高
24			321	13751	1727	15478			360	17344	3812	21156	1.37	11.2	1.01	0.92	中高
24			321	13751	1727	15478			360	17344	3812	21156	1.37	11.2	1.01	0.92	中高
24			321	13751	1727	15478			360	17344	3812	21156	1.37	11.2	1.01	0.92	中高
24			339	17354	1973	19327			382	21636	4194	25830	1.34	10.2	0.89	0.83	中高
24			339	17354	1973	19327			382	21636	4194	25830	1.34	10.2	0.89	0.83	中高
24			278	16248	2391	18639			301	20205	5384	25589	1.37	12.8	0.88	0.79	中高
24			278	16248	2391	18639			301	20205	5384	25589	1.37	12.8	0.88	0.79	中高
24			278	16248	2391	18639			301	20205	5384	25589	1.37	12.8	0.88	0.79	中高
24			277	15010	2282	17292			303	18692	5182	23874	1.38	13.2	0.93	0.82	中高
24			277	15010	2282	17292			303	18692	5182	23874	1.38	13.2	0.93	0.82	中高
24			277	15010	2282	17292			303	18692	5182	23874	1.38	13.2	0.93	0.82	中高
24			268	13916	2244	16160			289	17292	5102	22394	1.39	13.9	0.93	0.81	中高
24			268	13916	2244	16160			289	17292	5102	22394	1.39	13.9	0.93	0.81	中高
24			268	13916	2244	16160			289	17292	5102	22394	1.39	13.9	0.93	0.81	中高
24			270	13939	2249	16188			291	17288	5111	22399	1.38	13.9	0.93	0.81	中高
24			270	13939	2249	16188			291	17288	5111	22399	1.38	13.9	0.93	0.81	中高
24			270	13939	2249	16188			291	17288	5111	22399	1.38	13.9	0.93	0.81	中高
24			270	13939	2249	16188			291	17288	5111	22399	1.38	13.9	0.93	0.81	中高
24			270	13939	2249	16188			291	17288	5111	22399	1.38	13.9	0.93	0.81	中高
24			268	13033	2148	15181			289	16237	4997	21234	1.40	14.1	0.95	0.82	中高
24			268	12958	2129	15087			288	16176	4980	21156	1.40	14.1	0.96	0.82	中高
24			268	12958	2129	15087			288	16176	4980	21156	1.40	14.1	0.96	0.82	中高
24			268	12958	2129	15087			288	16176	4980	21156	1.40	14.1	0.96	0.82	中高
24			265	12133	2016	14149			283	15192	4798	19990	1.41	14.2	1.00	0.84	中高
24			265	12133	2016	14149			283	15192	4798	19990	1.41	14.2	1.00	0.84	中高
24			265	12133	2016	14149			283	15192	4798	19990	1.41	14.2	1.00	0.84	中高
24			264	11333	1992	13325			282	14219	4751	18970	1.42	14.9	1.02	0.84	中高
24			264	10992	1963	12955			282	13872	4713	18585	1.43	15.2	1.12	0.89	中高
24			251	10537	1963	12500			270	13394	4713	18107	1.45	15.7	1.15	0.90	中高
24			251	10537	1963	12500			270	13394	4713	18107	1.45	15.7	1.15	0.90	中高
24			257	11106	2014	13120			277	14096	4764	18860	1.44	15.4	1.12	0.89	中高
24			433	13557	1639	15196			475	17121	3787	20908	1.38	10.8	1.29	1.12	東高
24			432	13352	1634	14986			474	16838	3779	20617	1.38	10.9	1.28	1.11	東高
24			406	13180	1597	14777			440	16471	3680	20151	1.36	10.8	1.19	1.06	東高
24			406	13180	1597	14777			440	16471	3680	20151	1.36	10.8	1.19	1.06	東高
24			369	13766	1591	15357			400	17132	3665	20797	1.35	10.4	1.05	0.97	東高
24			369	13766	1591	15357			400	17132	3665	20797	1.35	10.4	1.05	0.97	東高

道路種別 高速自動車国道 (休日交通量等)

交基 通本 調区 査間 番号	路線名		起点側接続路線等	終点側接続路線等	交単 通位 量区 調 査 番号	交通量観測地点地名		管 理 区 分	区 間 延 長 (km)
	路 線 番 号	路 線 名				市 区 丁 目 郡 町 字 村			
						(下線は実際に観測した地点)			
20118100060	1810	上信越自動車道	佐久市・小諸市境	小諸市・佐久市境	230	佐久小諸JCT～小諸	N	0.2	
20118100070	1810	上信越自動車道	小諸市・佐久市境	佐久市・小諸市境	230	佐久小諸JCT～小諸	N	0.3	
20118100080	1810	上信越自動車道	佐久市・小諸市境	小諸市・佐久市境	230	佐久小諸JCT～小諸	N	0.1	
20118100090	1810	上信越自動車道	小諸市・佐久市境	佐久市・小諸市境	230	佐久小諸JCT～小諸	N	0.1	
20118100100	1810	上信越自動車道	佐久市・小諸市境	小諸上田線	230	佐久小諸JCT～小諸	N	8.0	
20118100110	1810	上信越自動車道	小諸上田線	小諸市・東御市境	240	小諸～東部湯の丸	N	1.9	
20118100120	1810	上信越自動車道	小諸市・東御市境	東御市・小諸市境	240	小諸～東部湯の丸	N	0.3	
20118100130	1810	上信越自動車道	東御市・小諸市境	小諸市・東御市境	240	小諸～東部湯の丸	N	0.1	
20118100140	1810	上信越自動車道	小諸市・東御市境	丸子東部インター線	240	小諸～東部湯の丸	N	4.2	
20118100150	1810	上信越自動車道	丸子東部インター線	東御市・上田市境	250	東部湯の丸～上田菅平	N	3.3	
20118100160	1810	上信越自動車道	東御市・上田市境	一般国道144号	250	東部湯の丸～上田菅平	N	5.0	
20118100170	1810	上信越自動車道	一般国道144号	上田市・坂城町境	260	上田菅平～坂城	N	4.6	
20118100180	1810	上信越自動車道	上田市・坂城町境	坂城インター線	260	上田菅平～坂城	N	3.3	
20118100190	1810	上信越自動車道	坂城インター線	坂城町・千曲市境	270	坂城～更埴ICT	N	5.3	
20118100200	1810	上信越自動車道	坂城町・千曲市境	長野自動車道	270	坂城～更埴JCT	N	8.8	
20118100210	1810	上信越自動車道	長野自動車道	千曲市・長野市境	280	更埴ICT～長野	N	1.7	
20118100220	1810	上信越自動車道	千曲市・長野市境	長野真田線	280	更埴JCT～長野	N	4.3	
20118100230	1810	上信越自動車道	長野真田線	長野市・須坂市境	290	長野～須坂長野東	N	9.8	
20118100240	1810	上信越自動車道	長野市・須坂市境	一般国道403号	290	長野～須坂長野東	N	0.1	
20118100250	1810	上信越自動車道	一般国道403号	須坂市・小布施町境	300	須坂長野東～小布施スマート	N	6.0	
20118100260	1810	上信越自動車道	須坂市・小布施町境	村山小布施停車場線	300	須坂長野東～小布施スマート	N	0.8	
20118100270	1810	上信越自動車道	村山小布施停車場線	小布施町・中野市境	310	小布施スマート～信州中野	N	3.9	
20118100280	1810	上信越自動車道	小布施町・中野市境	中野豊野線	310	小布施スマート～信州中野	N	0.8	
20118100290	1810	上信越自動車道	中野豊野線	飯山妙高高原線	320	信州中野～豊田飯山	N	7.7	
20118100300	1810	上信越自動車道	飯山妙高高原線	中野市・飯綱町境	330	豊田飯山～信濃町	N	4.1	
20118100310	1810	上信越自動車道	中野市・飯綱町境	飯綱町・信濃町境	330	豊田飯山～信濃町	N	2.6	
20118100320	1810	上信越自動車道	飯綱町・信濃町境	一般国道18号	330	豊田飯山～信濃町	N	6.5	
20118100330	1810	上信越自動車道	一般国道18号	上信越自動車道	340	信濃町～妙高高原	N	3.6	
20118100370	1810	上信越自動車道	上信越自動車道	中部横断自動車道	350	佐久小諸ICT～小諸御影料金所	N	0.5	
				計または平均	35			111.9	
20118200010	1820	長野自動車道	中央自動車道西宮線	一般国道20号	50	岡谷ICT～岡谷	N	3.7	
20118200020	1820	長野自動車道	一般国道20号	岡谷市・塩尻市境	60	岡谷～塩尻	N	1.0	
20118200030	1820	長野自動車道	岡谷市・塩尻市境	一般国道20号	60	岡谷～塩尻	N	5.7	
20118200040	1820	長野自動車道	一般国道20号	塩尻市・松本市境	70	塩尻～塩尻北	N	3.9	
20118200050	1820	長野自動車道	塩尻市・松本市境	松本市・塩尻市境	70	塩尻～塩尻北	N	0.1	
20118200060	1820	長野自動車道	松本市・塩尻市境	塩尻市・松本市境	70	塩尻～塩尻北	N	0.5	
20118200070	1820	長野自動車道	塩尻市・松本市境	松本市・塩尻市境	70	塩尻～塩尻北	N	0.1	
20118200080	1820	長野自動車道	松本市・塩尻市境	松本空港塩尻北インター線	70	塩尻～塩尻北	N	2.1	
20118200090	1820	長野自動車道	松本空港塩尻北インター線	塩尻市・松本市境	80	塩尻北～松本	N	0.6	
20118200100	1820	長野自動車道	塩尻市・松本市境	一般国道158号	80	塩尻北～松本	N	7.4	
20118200105	1820	長野自動車道	一般国道158号	松本環状高家線	90	松本～桧川スマート	N	3.2	

12・24時間 観測の別	12時間自動車類交通量						24時間自動車類交通量						昼 夜 率	昼大 間型 12車 時間 混入 率	休日/平日		調 査 実 施 区 分
	上下合計						上下合計								昼 間 1 2 時 間	2 4 時 間	
	歩 行 者 類	自 転 車 類	動 力 付 二 輪 車 類	自動車類		合 計	歩 行 者 類	自 転 車 類	動 力 付 二 輪 車 類	自動車類		合 計					
				小 型 車	大 型 車					小 型 車	大 型 車						
(人)	(台)	(台)	(台)	(台)	(台)	(人)	(台)	(台)	(台)	(台)	(台)	(%)					
24			369	13766	1591	15357			400	17132	3665	20797	1.35	10.4	1.05	0.97	東高
24			369	13766	1591	15357			400	17132	3665	20797	1.35	10.4	1.05	0.97	東高
24			369	13766	1591	15357			400	17132	3665	20797	1.35	10.4	1.05	0.97	東高
24			369	13766	1591	15357			400	17132	3665	20797	1.35	10.4	1.05	0.97	東高
24			369	13766	1591	15357			400	17132	3665	20797	1.35	10.4	1.05	0.97	東高
24			355	15030	1640	16670			386	18519	3686	22205	1.33	9.8	1.00	0.93	東高
24			355	15030	1640	16670			386	18519	3686	22205	1.33	9.8	1.00	0.93	東高
24			355	15030	1640	16670			386	18519	3686	22205	1.33	9.8	1.00	0.93	東高
24			355	15030	1640	16670			386	18519	3686	22205	1.33	9.8	1.00	0.93	東高
24			338	14895	1667	16562			367	18264	3740	22004	1.33	10.1	0.95	0.90	東高
24			338	14895	1667	16562			367	18264	3740	22004	1.33	10.1	0.95	0.90	東高
24			321	14921	1819	16740			348	18222	3915	22137	1.32	10.9	0.90	0.85	東高
24			321	14921	1819	16740			348	18222	3915	22137	1.32	10.9	0.90	0.85	東高
24			312	15914	1931	17845			338	19315	4100	23415	1.31	10.8	0.88	0.84	東高
24			312	15914	1931	17845			338	19315	4100	23415	1.31	10.8	0.88	0.84	東高
24			434	21879	2151	24030			457	26572	4327	30899	1.29	9.0	0.90	0.86	東高
24			434	21879	2151	24030			457	26572	4327	30899	1.29	9.0	0.90	0.86	東高
24			392	14751	1714	16465			407	17891	3546	21437	1.30	10.4	0.88	0.84	東高
24			392	14751	1714	16465			407	17891	3546	21437	1.30	10.4	0.88	0.84	東高
24			370	11770	1307	13077			388	14282	2749	17031	1.30	10.0	0.97	0.91	東高
24			370	11770	1307	13077			388	14282	2749	17031	1.30	10.0	0.97	0.91	東高
24			364	10435	1213	11648			381	12850	2632	15482	1.33	10.4	0.98	0.92	東高
24			364	10435	1213	11648			381	12850	2632	15482	1.33	10.4	0.98	0.92	東高
24			318	8276	972	9248			334	10280	2289	12569	1.36	10.5	1.13	1.00	東高
24			307	6765	795	7560			323	8525	2009	10534	1.39	10.5	1.22	1.05	東高
24			307	6765	795	7560			323	8525	2009	10534	1.39	10.5	1.22	1.05	東高
24			307	6765	795	7560			323	8525	2009	10534	1.39	10.5	1.22	1.05	東高
24			300	6555	766	7321			317	8311	1947	10258	1.40	10.5	1.22	1.05	東高
24			63	4589	464	5053			64	5503	683	6186	1.22	9.2	0.89	0.89	東高
24			370	21993	2511	24504			421	27377	5130	32507	1.33	10.2	0.85	0.82	中高
24			354	22646	2321	24967			400	28065	4766	32831	1.31	9.3	0.83	0.80	中高
24			354	22646	2321	24967			400	28065	4766	32831	1.31	9.3	0.83	0.80	中高
24			347	20916	2149	23065			390	25803	4352	30155	1.31	9.3	0.85	0.82	中高
24			347	20916	2149	23065			390	25803	4352	30155	1.31	9.3	0.85	0.82	中高
24			347	20916	2149	23065			390	25803	4352	30155	1.31	9.3	0.85	0.82	中高
24			347	20916	2149	23065			390	25803	4352	30155	1.31	9.3	0.85	0.82	中高
24			347	20916	2149	23065			390	25803	4352	30155	1.31	9.3	0.85	0.82	中高
24			347	19679	1848	21527			381	24160	3738	27898	1.30	8.6	0.86	0.83	中高
24			347	19679	1848	21527			381	24160	3738	27898	1.30	8.6	0.86	0.83	中高
24			275	17873	1932	19805			303	21879	3995	25874	1.31	9.8	0.81	0.79	中高

道路種別 高速自動車国道 (休日交通量等)

交基 通本 調区 査間 番号	路線名		起点側接続路線等	終点側接続路線等	交単 通位 量区 調間 番号	交通量観測地点地名		管 理 区 分	区 間 延 長 (km)
	路 線 番 号	路 線 名				市 区 丁目 郡 町 字 村	(下線は実際に観測した地点)		
20118200110	1820	長野自動車道	松本環状高家線	松本市・安曇野市境	100	梓川スマート～安曇野	N	0.7	
20118200115	1820	長野自動車道	松本市・安曇野市境	安曇野市道	100	梓川スマート～安曇野	N	3.4	
20118200120	1820	長野自動車道	安曇野市道	安曇野インター堀金線	100	梓川スマート～安曇野	N	0.6	
20118200130	1820	長野自動車道	安曇野インター堀金線	安曇野市・松本市境	510	安曇野～麻績	N	6.3	
20118200140	1820	長野自動車道	安曇野市・松本市境	松本市・筑北村境	510	安曇野～麻績	N	6.0	
20118200150	1820	長野自動車道	松本市・筑北村境	筑北村・麻績村境	510	安曇野～麻績	N	7.3	
20118200160	1820	長野自動車道	筑北村・麻績村境	一般国道403号	510	安曇野～麻績	N	3.6	
20118200170	1820	長野自動車道	一般国道403号	麻績村・筑北村境	520	麻績～姨捨スマート	N	0.3	
20118200180	1820	長野自動車道	麻績村・筑北村境	筑北村・麻績村境	520	麻績～姨捨スマート	N	0.2	
20118200190	1820	長野自動車道	筑北村・麻績村境	麻績村・筑北村境	520	麻績～姨捨スマート	N	0.2	
20118200200	1820	長野自動車道	麻績村・筑北村境	筑北村・麻績村境	520	麻績～姨捨スマート	N	0.4	
20118200210	1820	長野自動車道	筑北村・麻績村境	麻績村・筑北村境	520	麻績～姨捨スマート	N	2.2	
20118200220	1820	長野自動車道	麻績村・筑北村境	筑北村・麻績村境	520	麻績～姨捨スマート	N	0.2	
20118200230	1820	長野自動車道	筑北村・麻績村境	麻績村・千曲市境	520	麻績～姨捨スマート	N	0.8	
20118200240	1820	長野自動車道	麻績村・千曲市境	市道9511号	520	麻績～姨捨スマート	N	3.0	
20118200250	1820	長野自動車道	市道9511号	千曲市・長野市境	530	姨捨スマート～更埴	N	6.9	
20118200260	1820	長野自動車道	千曲市・長野市境	長野市・千曲市境	530	姨捨スマート～更埴	N	4.2	
20118200270	1820	長野自動車道	長野市・千曲市境	一般国道18号	530	姨捨スマート～更埴	N	0.2	
20118200280	1820	長野自動車道	一般国道18号	上信越自動車道	540	更埴～更埴ICT	N	0.9	
				計または平均	30			75.7	
			高速自動車国道	計または平均	99			309.7	

12・24時間 観測の別	12時間自動車類交通量						24時間自動車類交通量						昼 夜 率	昼大 間型 12車 時間 混入 率	休日/平日		調 査 実 施 区 分
	上下合計						上下合計								昼 間 1 2 時 間	2 4 時 間	
	歩 行 者 類	自 転 車 類	動 力 付 二 輪 車 類	自動車類		合 計	歩 行 者 類	自 転 車 類	動 力 付 二 輪 車 類	自動車類		合 計					
				小 型 車	大 型 車					小 型 車	大 型 車						
(人)	(台)	(台)	(台)	(台)	(台)	(人)	(台)	(台)	(台)	(台)	(台)	(%)					
24			273	17628	1851	19479			297	21623	3877	25500	1.31	9.5	0.84	0.81	中高
24			273	17628	1851	19479			297	21623	3877	25500	1.31	9.5	0.84	0.81	中高
24			273	17628	1851	19479			297	21623	3877	25500	1.31	9.5	0.84	0.81	中高
24			225	14884	1719	16603			244	18497	3789	22286	1.34	10.4	0.91	0.87	東高
24			225	14884	1719	16603			244	18497	3789	22286	1.34	10.4	0.91	0.87	東高
24			225	14884	1719	16603			244	18497	3789	22286	1.34	10.4	0.91	0.87	東高
24			225	14884	1719	16603			244	18497	3789	22286	1.34	10.4	0.91	0.87	東高
24			225	15306	1770	17076			244	18970	3814	22784	1.33	10.4	0.93	0.88	東高
24			225	15306	1770	17076			244	18970	3814	22784	1.33	10.4	0.93	0.88	東高
24			225	15306	1770	17076			244	18970	3814	22784	1.33	10.4	0.93	0.88	東高
24			225	15306	1770	17076			244	18970	3814	22784	1.33	10.4	0.93	0.88	東高
24			225	15306	1770	17076			244	18970	3814	22784	1.33	10.4	0.93	0.88	東高
24			225	15306	1770	17076			244	18970	3814	22784	1.33	10.4	0.93	0.88	東高
24			225	15306	1770	17076			244	18970	3814	22784	1.33	10.4	0.93	0.88	東高
24			225	15306	1770	17076			244	18970	3814	22784	1.33	10.4	0.93	0.88	東高
24			226	14472	1794	16266			244	17924	3806	21730	1.34	11.0	0.93	0.87	東高
24			226	14472	1794	16266			244	17924	3806	21730	1.34	11.0	0.93	0.87	東高
24			226	14472	1794	16266			244	17924	3806	21730	1.34	11.0	0.93	0.87	東高
24			235	14722	1915	16637			251	17933	3851	21784	1.31	11.5	0.85	0.82	東高

道路種別 一般国道 (休日交通量等)

交基 通本 調区 査間 番号	路線名		起点側接続路線等	終点側接続路線等	交単 通位 量区 調 査 番 号	交通量観測地点地名		管 理 区 分	区 間 延 長 (km)
	路 線 番 号	路 線 名				市 区 丁 目 郡 町 字 村	(下線は実際に観測した地点)		
20301420160	142	一般国道142号	立科町・長和町境	一般国道152号	15070	小県郡長和町長久保2033-1(長久保交差点)	県	4.3	
20301420170	142	一般国道142号	一般国道152号	一般国道152号	15080	小県郡長和町長久保2033-1(長久保交差点)	県	1.2	
20301420180	142	一般国道142号	一般国道152号	美ヶ原和田線	15090	小県郡長和町和田241-1	県	5.3	
20301420310	142	一般国道142号	長和町・下諏訪町境	一般国道142号	15150	諏訪郡下諏訪町榎橋	県	2.9	
				計または平均	4			13.7	
20301430240	143	一般国道143号	塩田仁古田線	真田新田線	16130	上田市小泉191-2	県	1.5	
20301430250	143	一般国道143号	真田新田線	上田丸子線	16130	上田市小泉191-2	県	2.1	
20301430310	143	一般国道143号	上田市道	一般国道18号	16170	上田市下之条1037-1	県	0.2	
				計または平均	3			3.8	
20301440070	144	一般国道144号	下原大屋停車場線	住吉上田線	17050	上田市上野1967-1	県	2.0	
				計または平均	1			2.0	
20301470010	147	一般国道147号	長野大町線	一般国道148号	19010	大町市大町2967-15	県	0.4	
20301470020	147	一般国道147号	一般国道148号	有明大町線	19010	大町市大町2967-15	県	1.2	
20301470030	147	一般国道147号	有明大町線	大町明科線	19010	大町市大町2967-15	県	1.0	
20301470040	147	一般国道147号	大町明科線	有明大町線	19010	大町市大町2967-15	県	2.0	
20301470270	147	一般国道147号	梓橋田沢停車場線	梓橋田沢停車場線	19080	安曇野市豊科下鳥羽1635	県	1.3	
20301470275	147	一般国道147号	梓橋田沢停車場線	安曇野市道	19090	安曇野市豊科高家2287-7(あづみ野産業団地交差点)	県	1.5	
20301470280	147	一般国道147号	安曇野市道	安曇野市・松本市境	19100	安曇野市豊科高家2287-7(あづみ野産業団地交差点)	県	0.3	
				計または平均	7			7.7	
20301480010	148	一般国道148号	一般国道147号	扇沢大町線	20010	大町市大町1955	県	0.8	
20301480020	148	一般国道148号	扇沢大町線	長野大町線	20010	大町市大町1955	県	0.3	
				計または平均	2			1.1	
20301520030	152	一般国道152号	芦田大屋停車場線	上田塩川線	22030	上田市中丸子1749-3	県	0.3	
20301520040	152	一般国道152号	上田塩川線	南原長瀬線	22030	上田市中丸子1749-3	県	1.7	
20301520050	152	一般国道152号	南原長瀬線	丸子東部インター線	22030	上田市中丸子1749-3	県	1.5	
20301520060	152	一般国道152号	丸子東部インター線	別所丸子線	22030	上田市中丸子1749-3	県	0.8	
20301520110	152	一般国道152号	上田市・長和町境	一般国道254号	22070	小県郡長和町古町426-3	県	1.8	
20301520120	152	一般国道152号	一般国道254号	一般国道142号	22080	小県郡長和町長久保2033-1(長久保交差点)	県	3.4	
				計または平均	6			9.5	
20301530200	153	一般国道153号	一般国道153号	上飯田線	23080	飯田市上郷飯沼1220(北条交差点)	県	2.3	
20301530210	153	一般国道153号	上飯田線	飯田市・高森町境	23090	飯田市座光寺4737-1	県	1.2	
20301530220	153	一般国道153号	飯田市・高森町境	市田停車場上市田線	23090	飯田市座光寺4737-1	県	2.1	
20301530380	153	一般国道153号	駒ヶ根駒ヶ岳公園線	駒ヶ根駒ヶ岳公園線	23160	上伊那郡宮田村5200	県	0.6	
20301530390	153	一般国道153号	駒ヶ根駒ヶ岳公園線	一般国道153号	23160	上伊那郡宮田村5200	県	0.7	
20301530400	153	一般国道153号	一般国道153号	駒ヶ根市・宮田村境	23160	上伊那郡宮田村5200	県	0.5	
20301530410	153	一般国道153号	駒ヶ根市・宮田村境	宮田沢渡線	23160	上伊那郡宮田村5200	県	0.7	
20301530650	153	一般国道153号	下諏訪辰野線	伊那富辰野停車場線	23230	上伊那郡辰野町小野867	県	1.5	
20301530660	153	一般国道153号	伊那富辰野停車場線	川上唐木沢線	23230	上伊那郡辰野町小野867	県	2.8	
20301530670	153	一般国道153号	川上唐木沢線	橋川岡谷線	23230	上伊那郡辰野町小野867	県	2.8	
20301530680	153	一般国道153号	橋川岡谷線	辰野町・塩尻市境	23230	上伊那郡辰野町小野867	県	1.2	
20301530815	153	一般国道153号	一般国道153号	一般国道153号	23290	駒ヶ根市飯坂1丁目4-2	県	0.2	

12・24時間 観測の別	12時間自動車類交通量						24時間自動車類交通量						昼 夜 率	昼大 間型 12車 時間 混入 率	休日／平日		調 査 実 施 区 分
	上下合計						上下合計								昼 間 1 2 時 間	2 4 時 間	
	歩 行 者 類	自 転 車 類	動 力 付 二 輪 車 類	自動車類		合 計	歩 行 者 類	自 転 車 類	動 力 付 二 輪 車 類	自動車類		合 計					
				小 型 車	大 型 車					小 型 車	大 型 車						
(人)	(台)	(台)	(台)	(台)	(台)	(人)	(台)	(台)	(台)	(台)	(台)	(%)					
24	4	1	405	2707	509	3216	4	1	415	3287	950	4237	1.32	15.8	0.90	0.86	上田
24	1	2	835	7029	682	7711	1	2	851	8315	1290	9605	1.25	8.8	0.94	0.92	上田
24	17	3	91	5679	583	6262	19	3	99	6968	1119	8087	1.29	9.3	1.06	1.02	上田
24				854	31	885				935	39	974	1.10	3.5	1.94	1.79	諏訪
24	33	25	37	8917	86	9003	41	30	48	10550	163	10713	1.19	1.0	0.93	0.89	上田
24	33	25	37	8917	86	9003	41	30	48	10550	163	10713	1.19	1.0	0.93	0.89	上田
24	20	48	82	15942	254	16196	29	57	95	19358	517	19875	1.23	1.6	0.88	0.86	上田
24	9	12	46	8222	225	8447	13	15	53	9860	324	10184	1.21	2.7	0.85	0.85	上田
12	42	25	306	9895	103	9998								1.0	0.96		大町
12	42	25	306	9895	103	9998								1.0	0.96		大町
12	42	25	306	9895	103	9998								1.0	0.96		大町
12	42	25	306	9895	103	9998								1.0	0.96		大町
12	28	42	126	6974	119	7093								1.7	0.88		安曇野
12	6	64	195	8294	206	8500								2.4	0.82		安曇野
12	6	64	235	9034	261	9295								2.8	0.77		安曇野
12	10	15	330	6105	168	6273								2.7	1.00		大町
12	10	15	330	6105	168	6273								2.7	1.00		大町
12	54	29	99	9529	265	9794								2.7	0.89		上田
12	54	29	99	9529	265	9794								2.7	0.89		上田
12	54	29	99	9529	265	9794								2.7	0.89		上田
12	54	29	99	9529	265	9794								2.7	0.89		上田
24	1	0	74	7388	402	7790	1	0	80	8798	665	9463	1.21	5.2	0.96	0.98	上田
24	2	4	494	4576	191	4767	2	4	504	5332	396	5728	1.20	4.0	0.95	0.95	上田
24	81	27	231	13867	142	14009	95	29	273	16967	264	17231	1.23	1.0	0.89	0.87	飯田
24	50	18	179	10967	125	11092	81	21	202	13245	234	13479	1.22	1.1	0.93	0.89	飯田
24	50	18	179	10967	125	11092	81	21	202	13245	234	13479	1.22	1.1	0.93	0.89	飯田
12	40	34	61	12321	126	12447								1.0	0.94		伊那
12	40	34	61	12321	126	12447								1.0	0.94		伊那
12	40	34	61	12321	126	12447								1.0	0.94		伊那
12	40	34	61	12321	126	12447								1.0	0.94		伊那
12	13	24	300	8698	242	8940								2.7	1.06		伊那
12	13	24	300	8698	242	8940								2.7	1.06		伊那
12	13	24	300	8698	242	8940								2.7	1.06		伊那
12	13	24	300	8698	242	8940								2.7	1.06		伊那
12	166	76	181	10616	411	11027								3.7	0.95		伊那

道路種別 一般国道 (休日交通量等)

交基 通本 調区 査間 番号	路線名		起点側接続路線等	終点側接続路線等	交単 通位 量区 間 査番 号	交通量観測地点地名		管 理 区 分	区 間 延 長 (km)
	路 線 番 号	路 線 名				市 区 丁 目 郡 町 字 村	(下線は実際に観測した地点)		
20301530820	153	一般国道153号	一般国道153号	駒ヶ根長谷線	23290	駒ヶ根市飯坂1丁目4-2		県	3.1
20301530830	153	一般国道153号	駒ヶ根長谷線	一般国道153号	23290	駒ヶ根市飯坂1丁目4-2		県	1.1
20301530970	153	一般国道153号	伊那辰野停車場線		23295	伊那市福島178-1		県	0.7
20301530920	153	一般国道153号		伊那市・南箕輪村境	23295	伊那市福島178-1		県	0.7
20301530850	153	一般国道153号	伊那市・南箕輪村境	南箕輪村・箕輪町境	23300	上伊那郡箕輪町木下11535 (木下南新町)		県	1.1
20301530860	153	一般国道153号	南箕輪村・箕輪町境	美篤箕輪線	23300	上伊那郡箕輪町木下11535 (木下南新町)		県	1.0
20301530870	153	一般国道153号	美篤箕輪線	箕輪町道	23310	上伊那郡箕輪町木下11541 (木下南新町)		県	0.6
20301530880	153	一般国道153号	箕輪町道	一般国道153号	23310	上伊那郡箕輪町木下11541 (木下南新町)		県	4.6
				計または平均	20				29.5
20301580010	158	一般国道158号 (安房峠道路)	一般国道158号 (中部縦貫道)	一般国道158号	24010	一般国道158号		N	2.3
20301580020	158	一般国道158号	一般国道158号	上高地公園線	24020	松本市安曇4467 (釜トンネル西)		県	0.5
20301580070	158	一般国道158号	奈川木祖線	大野田梓橋停車場線	24060	松本市安曇1061-1		県	11.5
20301580090	158	一般国道158号	塩尻鍋割穂高線	上竹田波田線	24080	松本市波田下島10053-1		県	1.6
20301580100	158	一般国道158号	上竹田波田線	波田北大妻豊科線	24080	松本市波田下島10053-1		県	0.3
20301580110	158	一般国道158号	波田北大妻豊科線	松本環状高家線	24080	松本市波田下島10053-1		県	2.8
20301580120	158	一般国道158号	松本環状高家線	新田松本線	24090	松本市島立1477-1		県	3.0
20301580130	158	一般国道158号	新田松本線	長野自動車道	24090	松本市島立1477-1		県	0.7
				計または平均	8				22.7
20302540100	254	一般国道254号	荻窪丸子線	上田丸子線	25060	上田市東内2978 (荻窪交差点)		県	1.9
20302540110	254	一般国道254号	上田丸子線	丸子信州新線	25060	上田市東内2978 (荻窪交差点)		県	7.4
20302540120	254	一般国道254号	丸子信州新線	美ヶ原公園西内線	25060	上田市東内2978 (荻窪交差点)		県	5.0
20302540130	254	一般国道254号	美ヶ原公園西内線	上田市・松本市境	25070	上田市鹿教湯温泉1771-1 (旧三才山TN料 金所)		県	2.3
20302540140	254	一般国道254号	上田市・松本市境	一般国道254号	25070	上田市鹿教湯温泉1771-1 (旧三才山TN料 金所)		県	3.8
20302540150	254	一般国道254号	一般国道254号	一般国道254号	25070	上田市鹿教湯温泉1771-1 (旧三才山TN料 金所)		県	2.2
20302540160	254	一般国道254号	一般国道254号	惣社岡田線	25070	上田市鹿教湯温泉1771-1 (旧三才山TN料 金所)		県	3.2
20302540170	254	一般国道254号	惣社岡田線	松本市道	25080	松本市大字島内8370-3 (松本トンネル有料 道路 旧料金所)		県	0.6
20302540180	254	一般国道254号	松本市道		25080	松本市大字島内8370-3 (松本トンネル有料 道路 旧料金所)		県	3.1
				計または平均	9				29.5
20302920030	292	一般国道292号	奥志賀公園線	宮村湯田中停車場線	27020	下高井郡山ノ内町平糶808-2		県	14.1
				計または平均	1				14.1
20303610150	361	一般国道361号	一般国道153号	伊那生田飯田線	29100	伊那市中央4670-1		県	0.5
20303610160	361	一般国道361号	伊那生田飯田線	西伊那線	29100	伊那市中央4670-1		県	4.0
				計または平均	2				4.5
20304030230	403	一般国道403号	村山小布施停車場線	小布施町道	30120	上高井郡小布施町大字小布施981地先		県	0.4
				計または平均	1				0.4
20304060180	406	一般国道406号	一般国道18号	村山豊野停車場線	32070	長野市村山339 (村山橋西交差点)		県	0.4
20304060190	406	一般国道406号	村山豊野停車場線	長野市・須坂市境	32070	長野市村山339 (村山橋西交差点)		県	0.4
				計または平均	2				0.8
			一般国道	計または平均	66				139.3

12・24時間 観測の別	12時間自動車類交通量						24時間自動車類交通量						昼 夜 率	昼大 間型 12車 時間 混入 率	休日／平日		調 査 実 施 区 分
	上下合計						上下合計								昼 間 1 2 時 間	2 4 時 間	
	歩 行 者 類	自 転 車 類	動 力 付 二 輪 車 類	自動車類		合 計	歩 行 者 類	自 転 車 類	動 力 付 二 輪 車 類	自動車類		合 計					
				小 型 車	大 型 車					小 型 車	大 型 車						
(人)	(台)	(台)	(台)	(台)	(台)	(人)	(台)	(台)	(台)	(台)	(台)	(%)					
12	166	76	181	10616	411	11027							3.7	0.95		伊那	
12	166	76	181	10616	411	11027							3.7	0.95		伊那	
12	65	15	78	9206	68	9274							0.7	1.07		伊那	
12	65	15	78	9206	68	9274							0.7	1.07		伊那	
12	51	29	162	11453	126	11579							1.1	1.11		伊那	
12	51	29	162	11453	126	11579							1.1	1.11		伊那	
12	43	23	159	11575	166	11741							1.4	1.02		伊那	
12	43	23	159	11575	166	11741							1.4	1.02		伊那	
24			80	2184	235	2419			88	2572	339	2911	1.20	9.7	1.86	1.72	中高
12	1	1	295	3310	259	3569							7.3	1.52		松本	
12	14	2	296	5790	300	6090							4.9	1.11		松本	
12	43	23	468	10401	665	11066							6.0	1.14		松本	
12	43	23	468	10401	665	11066							6.0	1.14		松本	
12	43	23	468	10401	665	11066							6.0	1.14		松本	
12	35	95	452	11901	545	12446							4.4	0.83		松本	
12	35	95	452	11901	545	12446							4.4	0.83		松本	
12	15	3	117	9716	507	10223							5.0	1.05		上田	
12	15	3	117	9716	507	10223							5.0	1.05		上田	
12	15	3	117	9716	507	10223							5.0	1.05		上田	
24	0	0	485	6334	496	6830	0	0	499	8019	1176	9195	1.35	7.3	1.05	1.05	上田
24	0	0	485	6334	496	6830	0	0	499	8019	1176	9195	1.35	7.3	1.05	1.05	松本
24	0	0	485	6334	496	6830	0	0	499	8019	1176	9195	1.35	7.3	1.05	1.05	松本
24	0	0	485	6334	496	6830	0	0	499	8019	1176	9195	1.35	7.3	1.05	1.05	松本
24	0	1	299	4130	454	4584	0	1	307	5257	1054	6311	1.38	9.9	0.83	0.84	松本
24	0	1	299	4130	454	4584	0	1	307	5257	1054	6311	1.38	9.9	0.83	0.84	松本
12	27	32	944	4151	104	4255							2.4	1.34		北信	
12	96	48	214	7796	120	7916							1.5	0.84		伊那	
12	96	48	214	7796	120	7916							1.5	0.84		伊那	
24	2352	13	21	6050	67	6117	2393	18	26	7019	100	7119	1.16	1.1	0.77	0.77	須坂
24	40	108	253	15355	289	15644	58	121	277	18416	520	18936	1.21	1.8	0.88	0.85	長野
24	40	108	253	15355	289	15644	58	121	277	18416	520	18936	1.21	1.8	0.88	0.85	長野

道路種別 主要地方道 (休日交通量等)

交基 通本 調区 査間 番号	路線名		起点側接続路線等	終点側接続路線等	交単 通位 量区 調 査 番 号	交通量観測地点地名		管 理 区 分	区 間 延 長 (km)
	路 線 番 号	路 線 名				市 区 丁 目 郡 町 字 村 (下線は実際に観測した地点)			
20400120110	12	丸子信州新線	一般国道403号	麻績村・筑北村境	40310	東筑摩郡麻績村麻429-1	県	6.0	
20400120120	12	丸子信州新線	麻績村・筑北村境	筑北村・麻績村境	40310	東筑摩郡麻績村麻429-1	県	1.3	
20400120130	12	丸子信州新線	筑北村・麻績村境	麻績村・長野市境	40310	東筑摩郡麻績村麻429-1	県	0.9	
				計または平均	3			8.2	
20400140010	14	下諏訪辰野線	一般国道20号	一般国道20号	40350	岡谷市長地梨久保2丁目23	県	0.8	
				計または平均	1			0.8	
20400160030	16	岡谷茅野線	岡谷茅野線	岡谷茅野線	40480	岡谷市湊一丁目	県	3.0	
20400160040	16	岡谷茅野線	岡谷茅野線	岡谷市・諏訪市境	40480	岡谷市湊一丁目	県	0.8	
20400160050	16	岡谷茅野線	岡谷市・諏訪市境	諏訪辰野線	40480	岡谷市湊一丁目	県	0.1	
20400160160	16	岡谷茅野線		岡谷茅野線	40480	岡谷市湊一丁目	県	0.3	
				計または平均	4			4.2	
20400180010	18	伊那生田飯田線	一般国道361号	車屋大久保線	40560	伊那市上新田2319	県	1.8	
20400180020	18	伊那生田飯田線	車屋大久保線	沢渡高遠線	40560	伊那市上新田2319	県	1.9	
20400180030	18	伊那生田飯田線	沢渡高遠線	伊那市・駒ヶ根市境	40560	伊那市上新田2319	県	4.9	
				計または平均	3			8.6	
20400190005	19	伊那辰野停車場線	一般国道361号	一般国道153号	40680	伊那市福島564	県	3.7	
20400190010	19	伊那辰野停車場線	一般国道153号	伊那市・箕輪町境	40680	伊那市福島564	県	1.6	
20400190020	19	伊那辰野停車場線	伊那市・箕輪町境	美篁箕輪線	40680	伊那市福島564	県	0.1	
20400190030	19	伊那辰野停車場線	美篁箕輪線	美篁箕輪線	40680	伊那市福島564	県	1.7	
20400190040	19	伊那辰野停車場線	美篁箕輪線	箕輪町道	40680	伊那市福島564	県	0.6	
20400190050	19	伊那辰野停車場線	箕輪町道	諏訪箕輪線	40680	伊那市福島564	県	3.4	
20400190060	19	伊那辰野停車場線	諏訪箕輪線	南小河内伊那松島停車場線	40680	伊那市福島564	県	1.3	
				計または平均	7			12.4	
20400240010	24	上高地公園線		一般国道158号	40770	松本市安曇上高地国有林班83	県	7.0	
				計または平均	1			7.0	
20400250105	25	塩尻鍋割穂高線	一般国道158号	波田北大妻豊科線	40830	松本市梓川梓6746-2	県	0.6	
20400250110	25	塩尻鍋割穂高線	波田北大妻豊科線	大野田梓橋停車場線	40830	松本市梓川梓6746-2	県	0.8	
20400250120	25	塩尻鍋割穂高線	大野田梓橋停車場線	大野田梓橋停車場線	40830	松本市梓川梓6746-2	県	0.9	
20400250130	25	塩尻鍋割穂高線	大野田梓橋停車場線	松本市・安曇野市境	40830	松本市梓川梓6746-2	県	4.4	
				計または平均	4			6.7	
20400260010	26	奈川木祖線	一般国道158号	奈川木祖線	40890	松本市奈川1900	県	0.2	
20400260020	26	奈川木祖線	奈川木祖線	奈川野麦高根線	40890	松本市奈川1900	県	11.9	
20400260030	26	奈川木祖線	奈川野麦高根線	松本市・木祖村境	40890	松本市奈川1900	県	5.3	
				計または平均	3			17.4	
20400290040	29	中野豊野線	三水中野線	上信越自動車道	40970	中野市草間1496-3	県	2.0	
				計または平均	1			2.0	
20400500010	50	諏訪辰野線	一般国道20号	諏訪辰野線	41650	諏訪市上川2507-3	県	1.6	
				計または平均	1			1.6	
20400510070	51	大町明科線	原木戸安曇迫停車場線	池田町・安曇野市境	41730	北安曇郡池田町中郷2793	県	1.9	
				計または平均	1			1.9	
20400550040	55	大町麻績インター千曲線	大町市・生坂村境	宇留賀池田線	41830	東筑摩郡生坂村16378	県	0.9	

12・24時間 観測の別	12時間自動車類交通量						24時間自動車類交通量						昼 夜 率	昼大 間型 12車 時間 混入 率	休日/平日		調 査 実 施 区 分
	上下合計						上下合計								昼 間 1 2 時 間	2 4 時 間	
	歩 行 者 類	自 転 車 類	動 力 付 二 輪 車 類	自動車類		合 計	歩 行 者 類	自 転 車 類	動 力 付 二 輪 車 類	自動車類		合 計					
				小 型 車	大 型 車					小 型 車	大 型 車						
(人)	(台)	(台)	(台)	(台)	(台)	(人)	(台)	(台)	(台)	(台)	(台)	(%)					
12	9	4	39	749	11	760							1.4	0.70	松本		
12	9	4	39	749	11	760							1.4	0.70	松本		
12	9	4	39	749	11	760							1.4	0.70	松本		
24				3793	88	3881				4573	213	4786	1.23	2.3	0.68	諏訪	
12	111	208	262	16805	322	17127							1.9	0.88	諏訪		
12	111	208	262	16805	322	17127							1.9	0.88	諏訪		
12	111	208	262	16805	322	17127							1.9	0.88	諏訪		
12	111	208	262	16805	322	17127							1.9	0.88	諏訪		
12	68	60	132	9672	24	9696							0.2	0.81	伊那		
12	68	60	132	9672	24	9696							0.2	0.81	伊那		
12	68	60	132	9672	24	9696							0.2	0.81	伊那		
12	12	22	166	9027	128	9155							1.4	1.00	伊那		
12	12	22	166	9027	128	9155							1.4	1.00	伊那		
12	12	22	166	9027	128	9155							1.4	1.00	伊那		
12	12	22	166	9027	128	9155							1.4	1.00	伊那		
12	12	22	166	9027	128	9155							1.4	1.00	伊那		
12	12	22	166	9027	128	9155							1.4	1.00	伊那		
12	12	22	166	9027	128	9155							1.4	1.00	伊那		
12	26	0	0	594	254	848							30.0	1.08	松本		
12	4	4	10	615	2	617							0.3	0.78	松本		
12	4	4	10	615	2	617							0.3	0.78	松本		
12	4	4	10	615	2	617							0.3	0.78	松本		
12	4	4	10	615	2	617							0.3	0.78	松本		
12	0	0	20	632	1	633							0.2	0.93	松本		
12	0	0	20	632	1	633							0.2	0.93	松本		
12	0	0	20	632	1	633							0.2	0.93	松本		
12	10	37	303	6169	171	6340							2.7	0.98	北信		
12	206	135	114	8904	83	8987							0.9	0.97	諏訪		
12	10	14	191	6261	118	6379							1.8	1.06	大町		
12	2	5	41	638	2	640							0.3	1.24	松本		

道路種別 主要地方道 (休日交通量等)

交基 通本 調区 査間 番号	路線名		起点側接続路線等	終点側接続路線等	交単 通位 量区 調間 査番 号	交通量観測地点地名		管 理 区 分	区 間 延 長 (km)
	路 線 番 号	路 線 名				市 区 丁 目 郡 町 字 村 (下線は実際に観測した地点)			
20400550050	55	大町麻績インター千曲線	宇留賀池田線	一般国道19号 計または平均	41830 2	東筑摩郡生坂村16378		県	1.7
						2.6			
20400670050	67	松本和田線	美ヶ原公園線	松本市・長和町境 計または平均	42390 1	松本市入山辺5347-5		県	13.1
						13.1			
20400750030	75	駒ヶ根駒ヶ岳公園線	一般国道153号	中央自動車道西宮線 計または平均	42510 1	駒ヶ根市赤穂950		県	2.1
						2.1			
20400790080	79	小諸上田線	丸子東部インター線	大屋停車場田沢線	42800	重御市和7388-1		県	3.3
20400790120	79	小諸上田線	一般国道18号	一般国道18号	42830	上田市古里1622-2		県	0.9
20400790124	79	小諸上田線	一般国道18号	上田市道	42830	上田市古里1622-2		県	0.8
20400790150	79	小諸上田線	上田市道	一般国道141号	42830	上田市古里1622-2		県	0.0
20400790170	79	小諸上田線	一般国道141号	上田市道	42830	上田市古里1622-2		県	0.0
20400790130	79	小諸上田線	上田市道	一般国道141号 計または平均	42830 6	上田市古里1622-2		県	0.6 5.6
20400820024	82	別所丸子線	鹿教湯別所上田線	上田丸子線 計または平均	42900	上田市前山751-2		県	3.5
20400820027	82	別所丸子線			42900	上田市前山751-2		県	1.1
20400820030	82	別所丸子線			42900	上田市前山751-2		県	1.1
20400840010	84	乗鞍岳線		一般国道158号 計または平均	42990 1	松本市安曇3923-2		県	29.9
						29.9			
			主要地方道	計または平均	43				129.8

12・24時間 観測の別	12時間自動車類交通量 上下合計						24時間自動車類交通量 上下合計						昼 夜 率	昼大 間型 12車 時間 混入 率 (%)	休日/平日		調 査 実 施 区 分
	歩 行 者 類 (人)	自 転 車 類 (台)	動 力 付 二 輪 車 類 (台)	自動車類		合 計 (台)	歩 行 者 類 (人)	自 転 車 類 (台)	動 力 付 二 輪 車 類 (台)	自動車類		合 計 (台)			昼 間 1 2 時 間	2 4 時 間	
				小 型 車	大 型 車					小 型 車	大 型 車						
				(台)	(台)					(台)	(台)						
12	2	5	41	638	2	640							0.3	1.24		松本	
12	4	3	240	1682	0	1682							0.0	1.68		松本	
12	55	23	32	8054	277	8331							3.3	1.05		伊那	
12	7	11	90	11134	410	11544							3.6	0.88		上田	
24	34	37	25	6425	33	6458	48	42	33	7446	41	7487	1.16	0.5	0.82	0.80	上田
24	34	37	25	6425	33	6458	48	42	33	7446	41	7487	1.16	0.5	0.82	0.80	上田
24	34	37	25	6425	33	6458	48	42	33	7446	41	7487	1.16	0.5	0.82	0.80	上田
24	34	37	25	6425	33	6458	48	42	33	7446	41	7487	1.16	0.5	0.82	0.80	上田
24	34	37	25	6425	33	6458	48	42	33	7446	41	7487	1.16	0.5	0.82	0.80	上田
12	18	5	21	2053	42	2095							2.0	0.65		上田	
12	18	5	21	2053	42	2095							2.0	0.65		上田	
12	18	5	21	2053	42	2095							2.0	0.65		上田	
12	27	5	34	1346	40	1386							2.9	0.95		松本	

道路種別 一般県道 (休日交通量等)

交基 通本 調区 査間 番号	路線名		起点側接続路線等	終点側接続路線等	交単 通位 量区 調間 番号	交通量観測地点地名		管 理 区 分	区 間 延 長 (km)
	路 線 番 号	路 線 名				市 区 丁 目 郡 町 字 村	(下線は実際に観測した地点)		
20601850010	185	岡谷下諏訪線	岡谷茅野線	岡谷市・下諏訪町境	60940	岡谷市田中町一丁目4-26	県	2.2	
20601850020	185	岡谷下諏訪線	岡谷市・下諏訪町境	岡谷下諏訪線	60940	岡谷市田中町一丁目4-26	県	0.6	
				計または平均	2			2.8	
20602070040	207	美篁箕輪線	伊那辰野停車場線	一般国道153号	61320	上伊那郡箕輪町木下11486 (木下南新町)	県	0.7	
20301530900	207	美篁箕輪線	一般国道153号	一般国道153号	61335	上伊那郡箕輪町木下11734 (木下南新町)	県	0.5	
				計または平均	2			1.2	
20602870010	287	町村白川村井停車場線	松本塩尻線		62290	松本市寿白瀬洲大畑2125-10	県	1.3	
20602870020	287	町村白川村井停車場線		寺村南松本停車場線	62290	松本市寿白瀬洲大畑2125-10	県	1.4	
20602870030	287	町村白川村井停車場線	寺村南松本停車場線	寺村南松本停車場線	62290	松本市寿白瀬洲大畑2125-10	県	2.3	
				計または平均	3			5.0	
20602890050	289	寺村南松本停車場線	新茶屋塩尻線	平田新橋線	62370	松本市出川町20-9	県	0.4	
20602890060	289	寺村南松本停車場線	平田新橋線		62370	松本市出川町20-9	県	0.5	
				計または平均	2			0.9	
20602970010	297	兎川寺鎌田線	松本和田線	松本塩尻線	62540	松本市里山辺4790	県	2.6	
20602970050	297	兎川寺鎌田線	平田新橋線	一般国道19号	62560	松本市鎌田1丁目5-12	県	1.0	
				計または平均	2			3.6	
20603020010	302	矢室明科線	一般国道143号	会田西条停車場線	62610	松本市板場18-3	県	4.0	
				計または平均	1			4.0	
20603030010	303	会田西条停車場線	矢室明科線	松本市・筑北村境	62640	松本市中川1016-5	県	7.7	
				計または平均	1			7.7	
20603060030	306	有明大町線	安曇野市・松川村境	上生坂信濃川川停車場線	62700	北安曇郡松川村細野5375-1	県	4.9	
				計または平均	1			4.9	
20603100010	310	柏矢町田沢停車場線	一般国道147号	豊科大天井岳線	62800	安曇野市豊科南穂高1433-1 (光橋西交差点)	県	3.0	
20603100020	310	柏矢町田沢停車場線	豊科大天井岳線	長野自動車道	62805	安曇野市豊科南穂高1433-1 (光橋西交差点)	県	1.7	
				計または平均	2			4.7	
20603270010	327	槍ヶ岳矢村線		塩尻鍋割穂高線	62970	安曇野市穂高宮城7299	県	14.2	
				計または平均	1			14.2	
20603550030	355	壁田松崎線	中野飯山線	一般国道403号	63380	中野市金井250-2	県	3.1	
				計または平均	1			3.1	
20603720060	372	三才大豆島中御所線	長野菅平線	一般国道18号	63660	長野市稲葉字日詰沖1381-4	県	2.6	
				計または平均	1			2.6	
20604080170	408	箕作飯山線	野沢上境停車場線	柏尾戸狩停車場線	64420	飯山市常郷今井1568-1	県	3.1	
20604080180	408	箕作飯山線	柏尾戸狩停車場線	上越飯山線	64420	飯山市常郷今井1568-1	県	0.4	
				計または平均	2			3.5	
20604100010	410	柏尾戸狩停車場線	飯山野沢温泉線	一般国道117号	64440	飯山市瑞穂豊柏尾1038	県	1.0	
				計または平均	1			1.0	
20604170010	417	信濃平停車場線		上越飯山線	64530	飯山市常盤下木沢1600	県	0.3	
				計または平均	1			0.3	
20604190010	419	関沢小沼線	飯山野沢温泉線	一般国道117号	64550	飯山市常盤大倉崎4101	県	0.7	
20604190020	419	関沢小沼線	一般国道117号	上越飯山線	64550	飯山市常盤大倉崎4101	県	2.6	
				計または平均	2			3.3	

12・24時間 観測の別	12時間自動車類交通量						24時間自動車類交通量						昼 夜 率	昼大 間型 12車 時間 混入 率	休日/平日		調 査 実 施 区 分
	上下合計						上下合計								昼 間 1 2 時 間	2 4 時 間	
	歩 行 者 類	自 転 車 類	動 力 付 二 輪 車 類	自動車類			歩 行 者 類	自 転 車 類	動 力 付 二 輪 車 類	自動車類							
				小 型 車	大 型 車	合 計				小 型 車	大 型 車	合 計					
(人)	(台)	(台)	(台)	(台)	(台)	(人)	(台)	(台)	(台)	(台)	(台)	(%)					
12	108	54	75	8111	98	8209							1.2	0.85		諏訪	
12	108	54	75	8111	98	8209							1.2	0.85		諏訪	
12	18	10	46	2998	232	3230							7.2	0.93		伊那	
12	16	3	55	3986	52	4038							1.3	0.94		伊那	
12	62	23	134	6404	52	6456							0.8	0.87		松本	
12	62	23	134	6404	52	6456							0.8	0.87		松本	
12	62	23	134	6404	52	6456							0.8	0.87		松本	
24	952	276	75	5342	18	5360	1000	319	85	5964	31	5995	1.12	0.3	0.98	0.93	松本
24	952	276	75	5342	18	5360	1000	319	85	5964	31	5995	1.12	0.3	0.98	0.93	松本
12	61	21	75	1395	3	1398							0.2	0.80		松本	
24	137	293	125	9626	185	9811	187	363	144	11705	243	11948	1.22	1.9	0.87	0.84	松本
12	6	12	16	1269	23	1292							1.8	0.76		松本	
12	5	5	65	777	63	840							7.5	0.75		松本	
12	0	2	415	9206	273	9479							2.9	1.01		大町	
24	1	8	79	12737	538	13275	1	9	89	15084	708	15792	1.19	4.1	0.99	0.95	安曇野
24	1	6	64	10651	536	11187	1	6	74	12691	710	13401	1.20	4.8	0.97	0.93	安曇野
12	5	15	55	1099	50	1149							4.4	1.29		安曇野	
12	19	13	46	1920	40	1960							2.0	0.83		北信	
24	152	227	53	8061	145	8206	176	291	76	9484	179	9663	1.18	1.8	0.78	0.74	長野
12	0	45	1	267	0	267							0.0	0.63		北信	
12	0	45	1	267	0	267							0.0	0.63		北信	
12	17	4	14	1403	42	1445							2.9	0.73		北信	
12	9	2	0	845	11	856							1.3	0.73		北信	
12	7	4	0	767	21	788							2.7	0.66		北信	
12	7	4	0	767	21	788							2.7	0.66		北信	

道路種別 一般県道 (休日交通量等)

交基本 通本区 調査 間番 号	路 線 名		起 点 側 接 続 路 線 等	終 点 側 接 続 路 線 等	交 単 通 位 量 区 調 査 番 号	交 通 量 観 測 地 点 地 名		管 理 区 分	区 間 延 長 (km)
	路 線 番 号	路 線 名				市 区 丁 目 郡 町 字 村 (下線は実際に観測した地点)			
20604600020	460	美ヶ原公園東餅屋線	上田市・長和町境	美ヶ原和田線 計または平均	64910 1	小県郡長和町和田149-に	県	0.3 0.3	
20604950010	495	豊科大天井岳線	一般国道19号	柏矢町田沢停車場線	65320	安曇野市豊科南穂高1433-1 (光橋西交差点)	県	1.1	
20604950020	495	豊科大天井岳線	柏矢町田沢停車場線	一般国道147号 計または平均	65330 2	安曇野市豊科南穂高1433-1 (光橋西交差点)	県	2.0 3.1	
			一般県道	計または平均	28			66.2	

12・24時間 観測の別	12時間自動車類交通量						24時間自動車類交通量						昼 夜 率	昼大 間型 12車 時間 混入 率 (%)	休日/平日		調 査 実 施 区 分
	上下合計						上下合計								昼 間 1 2 時 間	2 4 時 間	
	歩 行 者 類 (人)	自 転 車 類 (台)	動 力 付 二 輪 車 類 (台)	自動車類		合 計 (台)	歩 行 者 類 (人)	自 転 車 類 (台)	動 力 付 二 輪 車 類 (台)	自動車類		合 計 (台)					
				小 型 車 (台)	大 型 車 (台)					小 型 車 (台)	大 型 車 (台)						
12	0	2	105	1102	10	1112								0.9	3.44		上田
24	3	8	34	7809	128	7937	3	10	35	9100	148	9248	1.17	1.6	0.88	0.85	安曇野
24	5	6	19	3903	48	3951	5	8	20	4491	58	4549	1.15	1.2	0.81	0.80	安曇野

4. 調查結果一覽表

(3) 旅行速度等

道路種別 高速自動車国道 (旅行速度等)

交基 通本 調区 査間 番号	路 線 番 号	路 線 名	起点側接続路線等	終点側接続路線等	単 位 区 間 番 号	平均旅行速度 (上り)		平均旅行速度 (下り)	
						朝 夕 (混 雑 時)	昼 間 (非 混 雑 時)	朝 夕 (混 雑 時)	昼 間 (非 混 雑 時)
						(km/h)	(km/h)	(km/h)	(km/h)
20111000010	1100	中央自動車道西宮線	中央自動車道西宮線	諏訪南インター線	10	92.3	92.0	92.3	92.3
20111000020	1100	中央自動車道西宮線	諏訪南インター線	富士見町・茅野市境	20	91.6	91.2	93.5	91.7
20111000030	1100	中央自動車道西宮線	富士見町・茅野市境	茅野市・原村境	30	91.2	91.3	87.1	90.0
20111000040	1100	中央自動車道西宮線	茅野市・原村境	原村・茅野市境	40	86.8	88.9	84.2	85.9
20111000050	1100	中央自動車道西宮線	原村・茅野市境	茅野市・諏訪市境	50	84.2	84.8	84.5	87.7
20111000060	1100	中央自動車道西宮線	茅野市・諏訪市境	一般国道20号	60	89.4	88.9	82.6	87.9
20111000070	1100	中央自動車道西宮線	一般国道20号	諏訪市・岡谷市境	70	88.7	89.0	90.0	90.5
20111000080	1100	中央自動車道西宮線	諏訪市・岡谷市境	長野自動車道	80	89.3	89.1	90.8	87.9
20111000090	1100	中央自動車道西宮線	長野自動車道	岡谷市・辰野町境	90	82.4	85.3	85.9	87.0
20111000100	1100	中央自動車道西宮線	岡谷市・辰野町境	辰野町・箕輪町境	100	88.9	90.3	89.8	91.4
20111000110	1100	中央自動車道西宮線	辰野町・箕輪町境	一般国道153号	3010	91.7	91.7	88.6	88.8
20111000120	1100	中央自動車道西宮線	一般国道153号	箕輪町・南箕輪村境	3020	92.4	93.1	89.2	88.9
20111000130	1100	中央自動車道西宮線	箕輪町・南箕輪村境	南箕輪村・伊那市境	3020	92.4	92.6	90.6	90.7
20111000140	1100	中央自動車道西宮線	南箕輪村・伊那市境	伊那インター線	3020	91.3	90.7	88.8	88.9
20111000150	1100	中央自動車道西宮線	伊那インター線	伊那市・南箕輪村境	3030	91.0	90.2	90.7	90.7
20111000160	1100	中央自動車道西宮線	伊那市・南箕輪村境	南箕輪村・伊那市境	3030	90.9	89.3	90.8	91.3
20111000165	1100	中央自動車道西宮線	南箕輪村・伊那市境	伊那市道	3030	90.9	91.2	88.3	86.6
20111000170	1100	中央自動車道西宮線	伊那市道	伊那市・宮田村境	3040	90.6	91.2	89.5	89.3
20111000180	1100	中央自動車道西宮線	伊那市・宮田村境	宮田村・伊那市境	3040	91.6	92.6	91.1	92.2
20111000190	1100	中央自動車道西宮線	宮田村・伊那市境	伊那市・宮田村境	3040	90.7	91.0	89.9	91.0
20111000200	1100	中央自動車道西宮線	伊那市・宮田村境	宮田村・駒ヶ根市境	3040	92.5	92.3	87.7	87.6
20111000210	1100	中央自動車道西宮線	宮田村・駒ヶ根市境	駒ヶ根駒ヶ岳公園線	3040	89.9	89.0	87.7	88.6
20111000215	1100	中央自動車道西宮線	駒ヶ根駒ヶ岳公園線	市道琴ヶ沢線	3050	89.1	88.8		
20111000220	1100	中央自動車道西宮線	市道琴ヶ沢線	駒ヶ根市・飯島町境	3060	87.0	86.3	88.2	88.2
20111000230	1100	中央自動車道西宮線	駒ヶ根市・飯島町境	飯島町・松川町境	3060	89.7	90.2	84.7	85.2
20111000240	1100	中央自動車道西宮線	飯島町・松川町境	松川インター大鹿線	3060	89.5	90.1	90.8	88.9
20111000250	1100	中央自動車道西宮線	松川インター大鹿線	松川町・高森町境	3070	88.4	89.5	91.4	91.3
20111000260	1100	中央自動車道西宮線	松川町・高森町境	高森町・飯田市境	3070	87.3	88.3	89.4	89.7
20111000265	1100	中央自動車道西宮線	高森町・飯田市境	飯島飯田線	3070	86.1	86.6	87.7	86.8
20111000270	1100	中央自動車道西宮線	飯島飯田線	一般国道153号	3080	84.6	86.5	90.1	88.9
20111000280	1100	中央自動車道西宮線	一般国道153号	一般国道474号	3090	87.9	89.5	87.7	87.7
20111000290	1100	中央自動車道西宮線	一般国道474号	飯田市・阿智村境	3100	82.0	83.5	87.7	88.4
20111000300	1100	中央自動車道西宮線	飯田市・阿智村境	園原インター線	3100	82.2	83.0	82.5	82.7
20111000310	1100	中央自動車道西宮線	園原インター線	中央自動車道西宮線	3110	80.9	78.9	79.7	76.5
				計または平均	34	88.7	89.0	88.3	88.5
20118100010	1810	上信越自動車道	上信越自動車道	佐久市道6-74号	230	88.9	88.9	90.8	88.4
20118100020	1810	上信越自動車道	佐久市道6-74号	佐久軽井沢線	240	86.6	86.3	91.4	92.7
20118100030	1810	上信越自動車道	佐久軽井沢線	佐久市・小諸市境	250	91.9	90.0	85.0	86.6
20118100035	1810	上信越自動車道	佐久市・小諸市境	上信越自動車道	250	93.4	91.3	87.6	88.9
20118100040	1810	上信越自動車道	上信越自動車道	小諸市・佐久市境	260	94.8	93.7	84.1	85.6
20118100050	1810	上信越自動車道	小諸市・佐久市境	佐久市・小諸市境	260	91.9	91.6	86.5	87.3

道 路 区 間 番 号	単 位 区 間 調 査 番 号	歩 道 設 置 率 (%)	歩 道 代 表 幅 員 (m)	バ ス 路 線 延 長 率 (%)	交 通 量 調 査 単 位 区 間 番 号	昼 間 1 2 時 間 の ビ ー ク 時 間 比 率 (%)	ピーク時間交通量(台/h)				自動車交通量比較 (台/12h)												
							上り		下り		平 成 6 年	平 成 9 年	平 成 11 年	平 成 17 年	平 成 22 年	平 成 27 年	令 和 3 年	伸び率					
							自 動 車 類 (台/h)	う ち 大 型 車 (台/h)	自 動 車 類 (台/h)	う ち 大 型 車 (台/h)								9 / 6	11 / 9	17 / 11	22 / 17	27 / 22	3 / 27
10	0.0	0.0	100.0	10	9.6	726	148	557	166	14,585	16,166	15,958	15,538	14,567	16,183	13,333	1.11	0.99	0.97	0.94	1.11	0.82	
20	0.0	0.0	100.0	20	9.4	863	194	577	159	14,585	16,166	15,958	15,538	14,567	18,019	15,319	1.11	0.99	0.97	0.94	1.24	0.85	
30	0.0	0.0	100.0	20	9.4	863	194	577	159	16,855	18,064	17,911	18,038	17,280	18,019	15,319	1.07	0.99	1.01	0.96	1.04	0.85	
40	0.0	0.0	100.0	20	9.4	863	194	577	159	16,855	18,064	17,911	18,038	17,280	18,019	15,319	1.07	0.99	1.01	0.96	1.04	0.85	
50	0.0	0.0	100.0	20	9.4	863	194	577	159	16,855	18,064	17,911	18,038	17,280	18,019	15,319	1.07	0.99	1.01	0.96	1.04	0.85	
60	0.0	0.0	100.0	20	9.4	863	194	577	159	16,855	18,064	17,911	18,038	17,280	18,019	15,319	1.07	0.99	1.01	0.96	1.04	0.85	
70	0.0	0.0	100.0	30	11.8	1283	229	1294	195	21,256	23,639	23,007	23,990	23,559	24,928	21,754	1.11	0.97	1.04	0.98	1.06	0.87	
80	0.0	0.0	100.0	30	11.8	1283	229	1294	195	21,256	23,639	23,007	23,990	23,559	24,928	21,754	1.11	0.97	1.04	0.98	1.06	0.87	
90	0.0	0.0	100.0	40	10.2	1047	270	1116	281	20,425	24,446	23,451	24,618	23,947	25,460	21,145	1.20	0.96	1.05	0.97	1.06	0.83	
100	0.0	0.0	100.0	40	10.2	1047	270	1116	281	20,425	24,446	23,451	24,618	23,947	25,460	21,145	1.20	0.96	1.05	0.97	1.06	0.83	
3010	0.0	0.0	100.0	3010	10.2	1047	270	1116	281	20,425	24,446	23,451	24,618	20,891	25,460	21,145	1.20	0.96	1.05	0.85	1.22	0.83	
3020	0.0	0.0	100.0	3020	9.2	862	214	851	287	20,425	24,446	23,451	24,618	20,891	22,603	18,622	1.20	0.96	1.05	0.85	1.08	0.82	
3030	0.0	0.0	0.0	3020	9.2	862	214	851	287	20,425	24,446	23,451	24,618	20,891	22,603	18,622	1.20	0.96	1.05	0.85	1.08	0.82	
3040	0.0	0.0	100.0	3020	9.2	862	214	851	287	20,425	24,446	23,451	24,618	20,891	22,603	18,622	1.20	0.96	1.05	0.85	1.08	0.82	
3050	0.0	0.0	100.0	3030	9.4	776	226	854	293	20,425	24,446	23,451	24,618	20,891	20,535	17,343	1.20	0.96	1.05	0.85	0.98	0.84	
3060	0.0	0.0	100.0	3030	9.4	776	226	854	293	17,464	19,526	19,155	19,629	18,689	20,535	17,343	1.12	0.98	1.02	0.95	1.10	0.84	
3070	0.0	0.0	100.0	3030	9.4	776	226	854	293	17,464	19,526	19,155	19,629	18,689	20,535	17,343	1.12	0.98	1.02	0.95	1.10	0.84	
3070	0.0	0.0	100.0	3035	9.2	742	227	851	284	17,464	19,526	19,155	19,629	18,689	20,535	17,394	1.12	0.98	1.02	0.95	1.10	0.85	
3080	0.0	0.0	100.0	3035	9.2	742	227	851	284	17,464	19,526	19,155	19,629	18,689	20,535	17,394	1.12	0.98	1.02	0.95	1.10	0.85	
3090	0.0	0.0	100.0	3035	9.2	742	227	851	284	17,464	19,526	19,155	19,629	18,689	20,535	17,394	1.12	0.98	1.02	0.95	1.10	0.85	
3100	0.0	0.0	100.0	3035	9.2	742	227	851	284	17,464	19,526	19,155	19,629	18,689	20,535	17,394	1.12	0.98	1.02	0.95	1.10	0.85	
3110	0.0	0.0	100.0	3035	9.2	742	227	851	284	17,464	19,526	19,155	19,629	18,689	20,535	17,394	1.12	0.98	1.02	0.95	1.10	0.85	
3115	0.0	0.0	100.0	3040	9.3	603	211	891	282	16,429	18,515	17,919	18,208	17,290	18,919	15,994	1.13	0.97	1.02	0.95	1.09	0.85	
3120	0.0	0.0	100.0	3045	9.3	608	195	854	265	16,429	18,515	17,919	18,208	17,290	18,919	15,737	1.13	0.97	1.02	0.95	1.09	0.83	
3130	0.0	0.0	100.0	3045	9.3	608	195	854	265	16,429	18,515	17,919	18,208	17,290	18,919	15,737	1.13	0.97	1.02	0.95	1.09	0.83	
3140	0.0	0.0	100.0	3045	9.3	608	195	854	265	16,429	18,515	17,919	18,208	17,290	18,919	15,737	1.13	0.97	1.02	0.95	1.09	0.83	
3150	0.0	0.0	100.0	3050	9.9	534	193	874	269	14,203	16,230	15,915	15,960	15,359	16,725	14,214	1.14	0.98	1.00	0.96	1.09	0.85	
3160	0.0	0.0	100.0	3050	9.9	534	193	874	269	14,203	16,230	15,915	15,960	15,359	16,725	14,214	1.14	0.98	1.00	0.96	1.09	0.85	
3170	0.0	0.0	100.0	3050	9.9	534	193	874	269	14,203	16,230	15,915	15,960	15,359	16,725	14,214	1.14	0.98	1.00	0.96	1.09	0.85	
3175	0.0	0.0	100.0	3060	10.6	578	243	818	256	14,203	16,230	15,915	15,960	15,359	16,725	13,109	1.14	0.98	1.00	0.96	1.09	0.78	
3180	0.0	0.0	100.0	3070	10.7	504	253	736	243	14,203	16,230	15,915	15,960	13,077	14,779	11,584	1.14	0.98	1.00	0.82	1.13	0.78	
3190	0.0	0.0	100.0	3080	10.7	474	248	692	224	11,959	12,726	12,863	13,045	12,377	14,044	10,886	1.06	1.01	1.01	0.95	1.13	0.78	
3200	0.0	0.0	100.0	3080	10.7	474	248	692	224	11,959	12,726	12,863	13,045	12,377	14,044	10,886	1.06	1.01	1.01	0.95	1.13	0.78	
3210	0.0	0.0	100.0	3090	10.5	509	267	721	223	12,075	13,336	13,456	13,883	13,162	15,030	11,670	1.10	1.01	1.03	0.95	1.14	0.78	
	0.0	0.0	97.1		9.8	763	220	838	247	16,972	19,226	18,772	19,222	17,945	19,561	16,345	1.13	0.98	1.02	0.94	1.09	0.83	
360	0.0	0.0	100.0	200	10.7	720	174	545	240	5,779	9,642	9,799	11,611	12,361	14,495	11,811	1.67	1.02	1.18	1.06	1.17	0.81	
370	0.0	0.0	100.0	210	10.4	691	164	534	238	5,779	9,642	9,799	11,608	12,205	14,357	11,741	1.67	1.02	1.18	1.05	1.18	0.82	
380	0.0	0.0	100.0	220	10.0	681	158	552	229		9,607	10,494	12,543	14,565	14,852	12,379		1.09	1.20	1.16	1.02	0.83	
390	0.0	0.0	100.0	220	10.0	681	158	552	229		9,607	10,494	12,543	14,565	14,852	12,379		1.09	1.20	1.16	1.02	0.83	
400	0.0	0.0	100.0	230	9.5	659	149	741	243		9,607	10,494	12,543	14,565	17,271	14,660		1.09	1.20	1.16	1.19	0.85	
410	0.0	0.0	100.0	230	9.5	659	149	741	243		9,607	10,494	12,543	14,565	17,271	14,660		1.09	1.20	1.16	1.19	0.85	

道路種別 高速自動車国道 (旅行速度等)

交基 通本 調区 査問 番号	路 線 番 号	路 線 名	起 点 側 接 続 路 線 等	終 点 側 接 続 路 線 等	旅 行 速 度 区 間 番 号 調 査	平均旅行速度 (上り)		平均旅行速度 (下り)	
						朝 夕 (混 雑 時)	昼 間 (非 混 雑 時)	朝 夕 (混 雑 時)	昼 間 (非 混 雑 時)
						(km/h)	(km/h)	(km/h)	(km/h)
20118100060	1810	上信越自動車道	佐久市・小諸市境	小諸市・佐久市境	260	91.8	91.5	87.7	88.5
20118100070	1810	上信越自動車道	小諸市・佐久市境	佐久市・小諸市境	260	92.5	91.8	88.8	89.9
20118100080	1810	上信越自動車道	佐久市・小諸市境	小諸市・佐久市境	260	93.0	92.1	90.3	92.2
20118100090	1810	上信越自動車道	小諸市・佐久市境	佐久市・小諸市境	260	93.1	92.2	90.3	92.2
20118100100	1810	上信越自動車道	佐久市・小諸市境	小諸上田線	260	93.5	92.9	92.0	94.0
20118100110	1810	上信越自動車道	小諸上田線	小諸市・東御市境	270	92.4	92.1	92.7	95.2
20118100120	1810	上信越自動車道	小諸市・東御市境	東御市・小諸市境	270	92.8	92.4	93.9	96.7
20118100130	1810	上信越自動車道	東御市・小諸市境	小諸市・東御市境	270	92.4	91.9	93.4	96.0
20118100140	1810	上信越自動車道	小諸市・東御市境	丸子東部インター線	270	90.8	91.0	92.9	95.2
20118100150	1810	上信越自動車道	丸子東部インター線	東御市・上田市境	280	94.4	94.6	91.2	93.0
20118100160	1810	上信越自動車道	東御市・上田市境	一般国道144号	280	91.7	91.3	93.7	95.7
20118100170	1810	上信越自動車道	一般国道144号	上田市・坂城町境	290	95.7	92.7	91.4	89.1
20118100180	1810	上信越自動車道	上田市・坂城町境	坂城インター線	290	91.2	90.5	92.0	90.9
20118100190	1810	上信越自動車道	坂城インター線	坂城町・千曲市境	300	87.8	87.5	86.3	85.2
20118100200	1810	上信越自動車道	坂城町・千曲市境	長野自動車道	300	92.4	89.7	92.4	88.8
20118100210	1810	上信越自動車道	長野自動車道	千曲市・長野市境	310	90.4	89.3	91.0	88.8
20118100220	1810	上信越自動車道	千曲市・長野市境	長野真田線	310	91.5	91.1	92.9	91.8
20118100230	1810	上信越自動車道	長野真田線	長野市・須坂市境	320	91.5	91.0	91.7	92.5
20118100240	1810	上信越自動車道	長野市・須坂市境	一般国道403号	320	84.2	86.5	94.5	94.1
20118100250	1810	上信越自動車道	一般国道403号	須坂市・小布施町境	330	92.6	93.6	94.3	93.3
20118100260	1810	上信越自動車道	須坂市・小布施町境	村山小布施停車場線	330	89.2	87.7	87.0	85.1
20118100270	1810	上信越自動車道	村山小布施停車場線	小布施町・中野市境	340	92.7	93.4	93.0	92.7
20118100280	1810	上信越自動車道	小布施町・中野市境	中野豊野線	340	89.3	89.4	91.6	92.0
20118100290	1810	上信越自動車道	中野豊野線	飯山妙高高原線	350	93.0	93.8	92.4	92.9
20118100300	1810	上信越自動車道	飯山妙高高原線	中野市・飯綱町境	360	93.8	94.5	89.0	90.0
20118100310	1810	上信越自動車道	中野市・飯綱町境	飯綱町・信濃町境	360	95.1	92.0	94.2	91.9
20118100320	1810	上信越自動車道	飯綱町・信濃町境	一般国道18号	360	81.2	91.1	94.1	93.6
20118100330	1810	上信越自動車道	一般国道18号	上信越自動車道	370	90.4	91.7	90.4	91.7
20118100370	1810	上信越自動車道	上信越自動車道	中部横断自動車道	380	44.9	44.2	48.1	47.7
				計または平均	35	90.1	89.9	89.7	90.0
20118200010	1820	長野自動車道	中央自動車道西宮線	一般国道20号	1110	87.5	79.2	85.5	82.5
20118200020	1820	長野自動車道	一般国道20号	岡谷市・塩尻市境	1120	90.5	87.8	85.4	84.7
20118200030	1820	長野自動車道	岡谷市・塩尻市境	一般国道20号	1130	88.4	87.2	91.1	90.4
20118200040	1820	長野自動車道	一般国道20号	塩尻市・松本市境	1140	90.7	90.3	92.1	91.7
20118200050	1820	長野自動車道	塩尻市・松本市境	松本市・塩尻市境	1150	89.7	90.3	89.4	90.3
20118200060	1820	長野自動車道	松本市・塩尻市境	塩尻市・松本市境	1160	90.5	90.1	91.1	90.1
20118200070	1820	長野自動車道	塩尻市・松本市境	松本市・塩尻市境	1170	90.4	88.2	91.4	88.9
20118200080	1820	長野自動車道	松本市・塩尻市境	松本空港塩尻北インター線	1180	87.0	87.6	90.5	89.3
20118200090	1820	長野自動車道	松本空港塩尻北インター線	塩尻市・松本市境	1190	82.2	89.0	90.3	91.4
20118200100	1820	長野自動車道	塩尻市・松本市境	一般国道158号	1200	85.5	88.0	94.1	94.3
20118200105	1820	長野自動車道	一般国道158号	松本環状高家線	1210	90.0	91.9	92.4	91.9

道路区間 調査番号	単位区 間番号	歩道設置 率 (%)	歩道代表 幅員 (m)	バス 延長率 (%)	単位区 間番号	昼間 12時間 ピーク 比率 (%)	ピーク時間交通量(台/h)				自動車交通量比較 (台/12h)												
							上り		下り		平成 6年	平成 9年	平成 11年	平成 17年	平成 22年	平成 27年	令和 3年	伸び率					
							自動車 類	うち 大型車	自動車 類	うち 大型車								9 / 6	11 / 9	17 / 11	22 / 17	27 / 22	3 / 27
							(台/h)	(台/h)	(台/h)	(台/h)													
420	0.0	0.0	100.0	230	9.5	659	149	741	243		9,607	10,494	12,543	14,565	17,271	14,660		1.09	1.20	1.16	1.19	0.85	
430	0.0	0.0	100.0	230	9.5	659	149	741	243		9,607	10,494	12,543	14,565	17,271	14,660		1.09	1.20	1.16	1.19	0.85	
440	0.0	0.0	100.0	230	9.5	659	149	741	243		9,607	10,494	12,543	14,565	17,271	14,660		1.09	1.20	1.16	1.19	0.85	
450	0.0	0.0	100.0	230	9.5	659	149	741	243		9,607	10,494	12,543	14,565	17,271	14,660		1.09	1.20	1.16	1.19	0.85	
460	0.0	0.0	100.0	230	9.5	659	149	741	243		9,607	10,494	12,543	14,565	17,271	14,660		1.09	1.20	1.16	1.19	0.85	
470	0.0	0.0	100.0	240	9.7	695	142	934	263		10,814	11,972	14,229	16,451	19,224	16,737		1.11	1.19	1.16	1.17	0.87	
480	0.0	0.0	100.0	240	9.7	695	142	934	263		10,814	11,972	14,229	16,451	19,224	16,737		1.11	1.19	1.16	1.17	0.87	
490	0.0	0.0	100.0	240	9.7	695	142	934	263		10,814	11,972	14,229	16,451	19,224	16,737		1.11	1.19	1.16	1.17	0.87	
500	0.0	0.0	100.0	240	9.7	695	142	934	263		10,814	11,972	14,229	16,451	19,224	16,737		1.11	1.19	1.16	1.17	0.87	
510	0.0	0.0	100.0	250	9.7	666	128	1025	266		11,173	12,565	14,867	17,422	19,946	17,433		1.12	1.18	1.17	1.14	0.87	
520	0.0	0.0	100.0	250	9.7	666	128	1025	266		11,173	12,565	14,867	17,422	19,946	17,433		1.12	1.18	1.17	1.14	0.87	
530	0.0	0.0	100.0	260	10.2	1102	219	798	185		12,548	13,829	16,312	19,159	21,313	18,592		1.10	1.18	1.17	1.11	0.87	
540	0.0	0.0	100.0	260	10.2	1102	219	798	185		12,548	13,829	16,312	19,159	21,313	18,592		1.10	1.18	1.17	1.11	0.87	
550	0.0	0.0	100.0	270	10.6	1330	235	827	205		13,162	14,457	17,501	20,482	22,938	20,310		1.10	1.21	1.17	1.12	0.89	
560	0.0	0.0	100.0	270	10.6	1330	235	827	205		13,162	14,457	17,501	20,482	22,938	20,310		1.10	1.21	1.17	1.12	0.89	
570	0.0	0.0	100.0	280	10.1	1480	267	1207	286	8,789	20,596	21,820	24,753	27,366	29,964	26,692	2.34	1.06	1.13	1.11	1.09	0.89	
580	0.0	0.0	100.0	280	10.1	1480	267	1207	286	8,789	20,596	21,820	24,753	27,366	29,964	26,692	2.34	1.06	1.13	1.11	1.09	0.89	
590	0.0	0.0	100.0	290	12.0	1001	187	1245	250	5,970	13,535	14,326	16,726	18,294	20,301	18,760	2.27	1.06	1.17	1.09	1.11	0.92	
600	0.0	0.0	100.0	290	12.0	1001	187	1245	250	5,970	13,535	14,326	16,726	18,294	20,301	18,760	2.27	1.06	1.17	1.09	1.11	0.92	
610	0.0	0.0	100.0	300	11.0	657	109	829	185		7,189	9,908	12,399	13,453	15,176	13,506		1.38	1.25	1.09	1.13	0.89	
620	0.0	0.0	100.0	300	11.0	657	109	829	185		7,189	9,908	12,399	13,453	15,176	13,506		1.38	1.25	1.09	1.13	0.89	
630	0.0	0.0	100.0	310	10.5	562	95	683	144		7,189	9,908	12,074	12,466	13,511	11,876		1.38	1.22	1.03	1.08	0.88	
640	0.0	0.0	100.0	310	10.5	562	95	683	144		7,189	9,908	12,074	12,466	13,511	11,876		1.38	1.22	1.03	1.08	0.88	
650	0.0	0.0	100.0	320	9.6	486	140	299	75			6,624	8,921	9,088	9,788	8,219			1.35	1.02	1.08	0.84	
660	0.0	0.0	100.0	330	9.9	356	89	257	72			4,926	6,754	6,710	7,226	6,194			1.37	0.99	1.08	0.86	
670	0.0	0.0	100.0	330	9.9	356	89	257	72			4,926	6,754	6,710	7,226	6,194			1.37	0.99	1.08	0.86	
680	0.0	0.0	100.0	330	9.9	356	89	257	72			4,926	6,754	6,710	7,226	6,194			1.37	0.99	1.08	0.86	
690	0.0	0.0	100.0	340	9.8	310	86	275	78			4,425	6,650	6,343	6,943	5,981			1.50	0.95	1.09	0.86	
700	0.0	0.0	0.0	350	9.7	240	35	313	55						5,135	5,708						1.11	
	0.0	0.0	97.1		10.1	739	151	743	204	6,846	11,027	11,217	13,474	15,126	16,748	14,592	2.09	1.13	1.22	1.11	1.13	0.87	
110	0.0	0.0	0.0	50	12.3	1860	348	1678	288	23,186	29,240	28,969	31,222	30,686	34,331	28,835	1.26	0.99	1.08	0.98	1.12	0.84	
120	0.0	0.0	0.0	60	12.6	2008	326	1785	295	21,172	30,344	29,950	32,379	32,453	35,832	30,219	1.43	0.99	1.08	1.00	1.10	0.84	
130	0.0	0.0	0.0	60	12.6	2008	326	1785	295	21,172	30,344	29,950	32,379	32,453	35,832	30,219	1.43	0.99	1.08	1.00	1.10	0.84	
140	0.0	0.0	0.0	70	11.5	1640	271	1485	263	22,106	27,542	27,479	29,221	29,324	32,672	27,282	1.25	1.00	1.06	1.00	1.11	0.84	
150	0.0	0.0	0.0	70	11.5	1640	271	1485	263	22,106	27,542	27,479	29,221	29,324	32,672	27,282	1.25	1.00	1.06	1.00	1.11	0.84	
160	0.0	0.0	0.0	70	11.5	1640	271	1485	263	22,106	27,542	27,479	29,221	29,324	32,672	27,282	1.25	1.00	1.06	1.00	1.11	0.84	
170	0.0	0.0	0.0	70	11.5	1640	271	1485	263	22,106	27,542	27,479	29,221	29,324	32,672	27,282	1.25	1.00	1.06	1.00	1.11	0.84	
180	0.0	0.0	0.0	70	11.5	1640	271	1485	263	22,106	27,542	27,479	29,221	29,324	32,672	27,282	1.25	1.00	1.06	1.00	1.11	0.84	
190	0.0	0.0	0.0	80	11.5	1716	210	1181	234	19,232	24,496	25,005	26,353	26,609	29,757	25,161	1.27	1.02	1.05	1.01	1.12	0.85	
200	0.0	0.0	0.0	80	11.5	1716	210	1181	234	19,232	24,496	25,005	26,353	26,609	29,757	25,161	1.27	1.02	1.05	1.01	1.12	0.85	
210	0.0	0.0	0.0	90	11.8	1663	234	1224	277	17,454	23,656	23,908	24,859	25,188	28,285	24,368	1.36	1.01	1.04	1.01	1.12	0.86	

道路種別 高速自動車国道 (旅行速度等)

交 通 本 調 査 区 間 番 号	路 線 番 号	路 線 名	起 点 側 接 続 路 線 等	終 点 側 接 続 路 線 等	単 位 区 間 調 査 番 号	平均旅行速度 (上り)		平均旅行速度 (下り)	
						朝 夕 (混 雑 時)	昼 間 (非 混 雑 時)	朝 夕 (混 雑 時)	昼 間 (非 混 雑 時)
						(km/h)	(km/h)	(km/h)	(km/h)
20118200110	1820	長野自動車道	松本環状高家線	松本市・安曇野市境	1220	88.5	90.1	89.4	87.1
20118200115	1820	長野自動車道	松本市・安曇野市境	安曇野市道	1230	90.5	92.2	91.6	93.6
20118200120	1820	長野自動車道	安曇野市道	安曇野インター堀金線	1240	89.8	91.4	96.0	95.7
20118200130	1820	長野自動車道	安曇野インター堀金線	安曇野市・松本市境	540	88.0	89.7	92.6	91.1
20118200140	1820	長野自動車道	安曇野市・松本市境	松本市・筑北村境	540	94.6	92.2	92.1	89.9
20118200150	1820	長野自動車道	松本市・筑北村境	筑北村・麻績村境	540	91.4	87.7	89.4	86.7
20118200160	1820	長野自動車道	筑北村・麻績村境	一般国道403号	540	89.9	90.4	91.1	90.7
20118200170	1820	長野自動車道	一般国道403号	麻績村・筑北村境	550	90.7	91.5	91.6	91.1
20118200180	1820	長野自動車道	麻績村・筑北村境	筑北村・麻績村境	550	90.9	91.8	91.0	89.7
20118200190	1820	長野自動車道	筑北村・麻績村境	麻績村・筑北村境	550	90.9	91.6	89.4	87.7
20118200200	1820	長野自動車道	麻績村・筑北村境	筑北村・麻績村境	550	91.3	91.5	85.8	83.0
20118200210	1820	長野自動車道	筑北村・麻績村境	麻績村・筑北村境	550	91.6	89.8	81.3	80.8
20118200220	1820	長野自動車道	麻績村・筑北村境	筑北村・麻績村境	550	90.6	87.4	72.1	77.0
20118200230	1820	長野自動車道	筑北村・麻績村境	麻績村・千曲市境	550	89.4	86.0	85.1	82.8
20118200240	1820	長野自動車道	麻績村・千曲市境	市道9511号	550	87.1	85.3	91.7	89.8
20118200250	1820	長野自動車道	市道9511号	千曲市・長野市境	560	86.1	85.8	91.7	90.2
20118200260	1820	長野自動車道	千曲市・長野市境	長野市・千曲市境	560	90.0	89.3	90.8	89.8
20118200270	1820	長野自動車道	長野市・千曲市境	一般国道18号	560	86.1	85.5	87.3	86.8
20118200280	1820	長野自動車道	一般国道18号	上信越自動車道	570	91.1	91.2	92.9	92.1
				計または平均	30	89.4	89.0	89.5	88.7
20111400080	4601	中部横断自動車道	一般国道142号	上小田切白田停車場線	3214	77.0	76.6	76.4	76.3
20111400090	4601	中部横断自動車道	上小田切白田停車場線	佐久市・佐久穂町境	3216	78.2	76.5	76.2	76.4
20111400100	4601	中部横断自動車道	佐久市・佐久穂町境	佐久穂町道	3218	78.4	76.9	78.7	78.3
20111400110	4601	中部横断自動車道	佐久穂町道	一般国道299号	3220	75.0	74.5	74.9	73.9
				計または平均	4	77.2	76.1	76.6	76.2
20111400010	4602	中部横断自動車道	上信越自動車道	一般国道141号	3190	59.0	59.1	63.9	64.8
20111400030	4602	中部横断自動車道	一般国道141号	佐久市・小諸市境	3210	71.1	72.9	73.2	75.0
20111400040	4602	中部横断自動車道	佐久市・小諸市境	小諸市・佐久市境	3210	70.5	71.8	75.4	77.2
20111400050	4602	中部横断自動車道	小諸市・佐久市境	佐久市道	3210	69.9	70.8	73.7	74.1
20111400060	4602	中部横断自動車道	佐久市道	一般国道142号	3212	73.3	74.7	74.3	74.4
				計または平均	5	68.8	69.9	72.1	73.1

道路区間 番号	歩道設置率 (%)	歩道代表幅員 (m)	バス路線 延長率 (%)	単位区間 番号	昼間12時間 ピーク比率 (%)	ピーク時間交通量(台/h)				自動車交通量比較 (台/12h)												
						上り		下り		平成 6年	平成 9年	平成 11年	平成 17年	平成 22年	平成 27年	令和 3年	伸び率					
						自動車 種類	うち 大型車	自動車 種類	うち 大型車								9 / 6	11 / 9	17 / 11	22 / 17	27 / 22	3 / 27
						(台/h)	(台/h)	(台/h)	(台/h)													
220	0.0	0.0	0.0	100	11.3	1480	239	1138	251	17,454	23,656	23,908	24,859	25,188	27,445	23,227	1.36	1.01	1.04	1.01	1.09	0.85
230	0.0	0.0	0.0	100	11.3	1480	239	1138	251	17,454	23,656	23,908	24,859	25,188	27,445	23,227	1.36	1.01	1.04	1.01	1.09	0.85
240	0.0	0.0	0.0	100	11.3	1480	239	1138	251	17,454	23,656	23,908	24,859	25,188	27,445	23,227	1.36	1.01	1.04	1.01	1.09	0.85
850	0.0	0.0	100.0	510	9.7	827	242	941	145	12,327	17,661	17,921	19,253	19,981	21,945	18,186	1.43	1.01	1.07	1.04	1.10	0.83
860	0.0	0.0	93.3	510	9.7	827	242	941	145	12,327	17,661	17,921	19,253	19,981	21,945	18,186	1.43	1.01	1.07	1.04	1.10	0.83
870	0.0	0.0	100.0	510	9.7	827	242	941	145	12,327	17,661	17,921	19,253	19,981	21,945	18,186	1.43	1.01	1.07	1.04	1.10	0.83
880	0.0	0.0	100.0	510	9.7	827	242	941	145	12,327	17,661	17,921	19,253	19,981	21,945	18,186	1.43	1.01	1.07	1.04	1.10	0.83
890	0.0	0.0	100.0	520	9.6	818	259	943	148	11,893	17,308	17,474	18,802	19,703	21,885	18,437	1.46	1.01	1.08	1.05	1.11	0.84
900	0.0	0.0	100.0	520	9.6	818	259	943	148	11,893	17,308	17,474	18,802	19,703	21,885	18,437	1.46	1.01	1.08	1.05	1.11	0.84
910	0.0	0.0	100.0	520	9.6	818	259	943	148	11,893	17,308	17,474	18,802	19,703	21,885	18,437	1.46	1.01	1.08	1.05	1.11	0.84
920	0.0	0.0	100.0	520	9.6	818	259	943	148	11,893	17,308	17,474	18,802	19,703	21,885	18,437	1.46	1.01	1.08	1.05	1.11	0.84
930	0.0	0.0	100.0	520	9.6	818	259	943	148	11,893	17,308	17,474	18,802	19,703	21,885	18,437	1.46	1.01	1.08	1.05	1.11	0.84
940	0.0	0.0	100.0	520	9.6	818	259	943	148	11,893	17,308	17,474	18,802	19,703	21,885	18,437	1.46	1.01	1.08	1.05	1.11	0.84
950	0.0	0.0	100.0	520	9.6	818	259	943	148	11,893	17,308	17,474	18,802	19,703	21,885	18,437	1.46	1.01	1.08	1.05	1.11	0.84
960	0.0	0.0	100.0	520	9.6	818	259	943	148	11,893	17,308	17,474	18,802	19,703	21,885	18,437	1.46	1.01	1.08	1.05	1.11	0.84
970	0.0	0.0	100.0	530	9.5	787	260	880	155	11,893	17,308	17,474	18,552	19,058	21,136	17,572	1.46	1.01	1.06	1.03	1.11	0.83
980	0.0	0.0	100.0	530	9.5	787	260	880	155	11,893	17,308	17,474	18,552	19,058	21,136	17,572	1.46	1.01	1.06	1.03	1.11	0.83
990	0.0	0.0	100.0	530	9.5	787	260	880	155	11,893	17,308	17,474	18,552	19,058	21,136	17,572	1.46	1.01	1.06	1.03	1.11	0.83
1000	0.0	0.0	100.0	540	10.1	863	209	1120	269	11,893	17,219	17,411	19,057	20,817	22,776	19,576	1.45	1.01	1.09	1.09	1.09	0.86
	0.0	0.0	53.1		10.6	1223	259	1158	206	15,879	21,650	21,774	23,212	23,724	26,284	22,086	1.38	1.01	1.07	1.03	1.11	0.84
4360	0.0	0.0	0.0	192	13.8	732	44	595	72							9,630						
4360	0.0	0.0	0.0	194	13.1	552	40	529	72							8,265						
4370	0.0	0.0	0.0	194	13.1	552	40	529	72							8,265						
4370	0.0	0.0	0.0	196	11.3	252	29	359	56							5,427						
	0.0	0.0	0.0		12.8	522	38	503	68							7,897						
4320	0.0	0.0	0.0	190	13.1	937	50	792	76						7,931	13,249						1.67
4330	0.0	0.0	0.0	190	13.1	937	50	792	76						7,931	13,249						1.67
4340	0.0	0.0	0.0	190	13.1	937	50	792	76						7,931	13,249						1.67
4350	0.0	0.0	0.0	190	13.1	937	50	792	76						7,931	13,249						1.67
4350	0.0	0.0	0.0	190	13.1	937	50	792	76						7,931	13,249						1.67
	0.0	0.0	0.0		13.1	937	50	792	76						7,931	13,249						1.67

道路種別 一般国道 (旅行速度等)

交基 通本 調区 査間 番 号	路 線 番 号	路 線 名	起点側接続路線等	終点側接続路線等	旅 行 速 度 区 間 調 査 号	平均旅行速度 (上り)		平均旅行速度 (下り)	
						朝 夕 (混 雑 時)	昼 間 (非 混 雑 時)	朝 夕 (混 雑 時)	昼 間 (非 混 雑 時)
						(km/h)	(km/h)	(km/h)	(km/h)
20300180010	18	一般国道18号	一般国道18号	下仁田軽井沢線	10010	46.6	46.8	30.1	38.4
20300180020	18	一般国道18号	下仁田軽井沢線	豊昇茂沢中軽井沢停車場線	10020	36.7	35.0	28.2	32.6
20300180030	18	一般国道18号	豊昇茂沢中軽井沢停車場線	一般国道18号	10030	31.2	32.9	38.4	42.4
20300180040	18	一般国道18号	一般国道18号	借宿小諸線	10040	25.7	33.7	18.3	23.8
20300180050	18	一般国道18号	借宿小諸線	小諸軽井沢線	10050	20.0	28.1	20.1	25.5
20300180060	18	一般国道18号	小諸軽井沢線	軽井沢町・御代田町境	10060	27.9	38.7	44.4	46.6
20300180070	18	一般国道18号	軽井沢町・御代田町境	御代田停車場線	10060	35.1	38.4	37.5	38.8
20300180080	18	一般国道18号	御代田停車場線	佐久軽井沢線	10070	33.9	37.5	36.1	38.1
20300180090	18	一般国道18号	佐久軽井沢線	御代田町・小諸市境	10080	44.9	47.8	47.0	51.4
20300180100	18	一般国道18号	御代田町・小諸市境	一般国道141号	10080	42.6	43.9	38.9	42.5
20300180110	18	一般国道18号	一般国道141号	一般国道141号	10090	13.2	22.9	22.0	27.4
20300180120	18	一般国道18号	一般国道141号	馬瀬口小諸線	10100	26.2	29.6	26.8	28.9
20300180130	18	一般国道18号	馬瀬口小諸線	峰ノ茶屋小諸線	10110	30.1	32.6	22.1	28.1
20300180140	18	一般国道18号	峰ノ茶屋小諸線	菱野筒井線	10120	18.4	21.7	24.7	26.4
20300180150	18	一般国道18号	菱野筒井線	菱野筒井線	10130	22.4	27.4	22.5	27.5
20300180160	18	一般国道18号	菱野筒井線	小諸上田線	10140	30.4	32.9	26.9	30.5
20300180170	18	一般国道18号	小諸上田線	一般国道141号	10150	32.3	34.7	27.7	32.4
20300180180	18	一般国道18号	一般国道141号	小諸市・東御市境	10160	30.1	37.8	30.0	35.2
20300180190	18	一般国道18号	小諸市・東御市境	東御嬭恋線	10160	38.1	39.4	31.5	36.6
20300180200	18	一般国道18号	東御嬭恋線	真田東部線	10170	22.0	26.8	20.6	26.8
20300180210	18	一般国道18号	真田東部線	丸子東部インター線	10180	27.2	33.8	17.8	28.1
20300180220	18	一般国道18号	丸子東部インター線	東部望月線	10190	13.2	23.9	26.0	29.8
20300180230	18	一般国道18号	東部望月線	大屋停車場田沢線	10200	22.7	32.6	28.0	32.2
20300180240	18	一般国道18号	大屋停車場田沢線	東御市・上田市境	10210	40.2	44.1	34.1	44.1
20300180250	18	一般国道18号	東御市・上田市境	大屋停車場田沢線	10210	39.4	44.9	27.4	40.8
20300180260	18	一般国道18号	大屋停車場田沢線	一般国道152号	10220	29.4	33.4	11.3	15.6
20300180270	18	一般国道18号	一般国道152号	一般国道141号	10230	20.0	25.0	22.4	26.8
20300180280	18	一般国道18号	一般国道141号	小諸上田線	10240	17.7	23.2	19.7	24.5
20300180290	18	一般国道18号	小諸上田線	一般国道144号	10250	19.5	20.5	21.6	22.5
20300180300	18	一般国道18号	一般国道144号	住吉上田線	10260	15.3	16.1	15.8	17.6
20300180310	18	一般国道18号	住吉上田線	一般国道141号	10270	16.5	18.5	17.3	18.8
20300180320	18	一般国道18号	一般国道141号	上田丸子線	10280	17.2	18.9	19.3	20.6
20300180330	18	一般国道18号	上田丸子線	一般国道18号	10290	28.9	31.3	24.8	27.4
20300180340	18	一般国道18号	一般国道18号	西上田停車場線	10300	18.0	23.3	26.0	34.4
20300180350	18	一般国道18号	西上田停車場線	上田市・坂城町境	10310	30.8	37.8	25.4	35.2
20300180360	18	一般国道18号	上田市・坂城町境	坂城インター線	10310	33.5	36.3	28.7	34.9
20300180370	18	一般国道18号	坂城インター線	上室賀坂城停車場線	10320	27.6	29.9	20.9	30.1
20300180380	18	一般国道18号	上室賀坂城停車場線	新田坂城停車場線	10330	19.2	25.4	28.1	35.3
20300180390	18	一般国道18号	新田坂城停車場線	新田坂城停車場線	10340	29.7	47.9	34.6	49.0
20300180400	18	一般国道18号	新田坂城停車場線	坂城町・千曲市境	10350	25.7	45.0	33.4	44.4
20300180410	18	一般国道18号	坂城町・千曲市境	聖高原千曲線	10350	13.0	40.5	30.5	36.3

道路区間 調査番号	歩道設置率 (%)	歩道代表幅員 (m)	バス 延長率 (%)	単位区間 調査番号	昼間12時間 ピーク比率 (%)	ピーク時間交通量(台/h)				自動車交通量比較 (台/12h)												
						上り		下り		平成 6年	平成 9年	平成 11年	平成 17年	平成 22年	平成 27年	令和 3年	伸び率					
						自動車 類	うち 大型車	自動車 類	うち 大型車								9 / 6	11 / 9	17 / 11	22 / 17	27 / 22	3 / 27
						(台/h)	(台/h)	(台/h)	(台/h)													
10010	71.2	0.3	40.9	10010	9.6	551	81	578	98	4,673	5,541	4,495	5,307	10,418	11,307	11,714	1.19	0.81	1.18	1.96	1.09	1.04
10010	71.2	0.3	40.9	10010	9.6	551	81	578	98	4,673	5,541	4,495	5,307	10,418	11,307	11,714	1.19	0.81	1.18	1.96	1.09	1.04
10020	85.3	3.0	23.5	10020	9.1	884	92	837	122	8,363	8,777	9,070	9,690	19,216	18,935	18,947	1.05	1.03	1.07	1.98	0.99	1.00
10020	85.3	3.0	23.5	10020	9.1	884	92	837	122	8,363	8,777	9,070	9,690	19,216	18,935	18,947	1.05	1.03	1.07	1.98	0.99	1.00
10030	100.0	3.0	100.0	10030	9.6	624	135	671	142	17,029	17,057	18,110	18,890	18,743	18,116	13,493	1.00	1.06	1.04	0.99	0.97	0.74
10040	100.0	3.3	100.0	10040	11.1	489	28	345	27	9,358	9,287	8,399	8,959	10,809	8,031	7,512	0.99	0.90	1.07	1.21	0.74	0.94
10050	93.2	4.0	97.7	10040	11.1	489	28	345	27	9,358	9,287	8,399	8,959	10,809	8,031	7,512	0.99	0.90	1.07	1.21	0.74	0.94
10050	93.2	4.0	97.7	10040	11.1	489	28	345	27	9,358	9,287	8,399	8,959	10,809	8,031	7,512	0.99	0.90	1.07	1.21	0.74	0.94
10050	93.2	4.0	97.7	10040	11.1	489	28	345	27	9,358	9,287	8,399	8,959	10,809	8,031	7,512	0.99	0.90	1.07	1.21	0.74	0.94
10060	32.0	2.5	32.0	10040	11.1	489	28	345	27	9,358	9,287	8,399	8,959	10,809	8,031	7,512	0.99	0.90	1.07	1.21	0.74	0.94
10070	100.0	2.5	100.0	10050	9.3	549	39	661	86	18,460	16,726	14,746	14,743	15,285	11,608	12,965	0.91	0.88	1.00	1.04	0.76	1.12
10080	95.8	2.3	4.2	10050	9.3	549	39	661	86	18,460	16,726	14,746	14,743	15,285	11,608	12,965	0.91	0.88	1.00	1.04	0.76	1.12
10080	95.8	2.3	4.2	10050	9.3	549	39	661	86	18,460	16,726	14,746	14,743	15,285	11,608	12,965	0.91	0.88	1.00	1.04	0.76	1.12
10080	95.8	2.3	4.2	10050	9.3	549	39	661	86	18,460	16,726	14,746	14,743	15,285	11,608	12,965	0.91	0.88	1.00	1.04	0.76	1.12
10080	95.8	2.3	4.2	10050	9.3	549	39	661	86	18,460	16,726	14,746	14,743	15,285	11,608	12,965	0.91	0.88	1.00	1.04	0.76	1.12
10080	95.8	2.3	4.2	10050	9.3	549	39	661	86	18,460	16,726	14,746	14,743	15,285	11,608	12,965	0.91	0.88	1.00	1.04	0.76	1.12
10080	95.8	2.3	4.2	10050	9.3	549	39	661	86	18,460	16,726	14,746	14,743	15,285	11,608	12,965	0.91	0.88	1.00	1.04	0.76	1.12
10080	95.8	2.3	4.2	10050	9.3	549	39	661	86	18,460	16,726	14,746	14,743	15,285	11,608	12,965	0.91	0.88	1.00	1.04	0.76	1.12
10090	96.6	2.0	100.0	10050	9.3	549	39	661	86	18,460	16,726	14,746	14,743	15,285	11,608	12,965	0.91	0.88	1.00	1.04	0.76	1.12
10100	100.0	2.0	100.0	10050	9.3	549	39	661	86	18,460	16,726	14,746	14,743	15,285	11,608	12,965	0.91	0.88	1.00	1.04	0.76	1.12
10100	100.0	2.0	100.0	10050	9.3	549	39	661	86	18,460	16,726	14,746	14,743	15,285	11,608	12,965	0.91	0.88	1.00	1.04	0.76	1.12
10100	100.0	2.0	100.0	10050	9.3	549	39	661	86	18,460	16,726	14,746	14,743	15,285	11,608	12,965	0.91	0.88	1.00	1.04	0.76	1.12
10100	100.0	2.0	100.0	10050	9.3	549	39	661	86	18,460	16,726	14,746	14,743	15,285	11,608	12,965	0.91	0.88	1.00	1.04	0.76	1.12
10100	100.0	2.0	100.0	10050	9.3	549	39	661	86	18,460	16,726	14,746	14,743	15,285	11,608	12,965	0.91	0.88	1.00	1.04	0.76	1.12
10110	96.7	2.0	96.7	10050	9.3	549	39	661	86	18,460	16,726	14,746	14,743	15,285	11,608	12,965	0.91	0.88	1.00	1.04	0.76	1.12
10110	96.7	2.0	96.7	10050	9.3	549	39	661	86	18,460	16,726	14,746	14,743	15,285	11,608	12,965	0.91	0.88	1.00	1.04	0.76	1.12
10120	100.0	2.0	100.0	10050	9.3	549	39	661	86	18,460	16,726	14,746	14,743	15,285	11,608	12,965	0.91	0.88	1.00	1.04	0.76	1.12
10120	100.0	2.0	100.0	10050	9.3	549	39	661	86	18,460	16,726	14,746	14,743	15,285	11,608	12,965	0.91	0.88	1.00	1.04	0.76	1.12
10130	75.0	1.5	75.0	10060	9.3	583	43	743	50	21,952	19,944	21,666	18,298	14,645	12,125	14,186	0.91	1.09	0.84	0.80	0.83	1.17
10130	75.0	1.5	75.0	10060	9.3	583	43	743	50	21,952	19,944	21,666	18,298	14,645	12,125	14,186	0.91	1.09	0.84	0.80	0.83	1.17
10140	100.0	2.5	0.0	10070	9.1	655	85	704	60	21,952	19,944	21,666	18,298	14,645	15,550	14,984	0.91	1.09	0.84	0.80	1.06	0.96
10150	100.0	3.0	100.0	10070	9.1	655	85	704	60	21,952	19,944	21,666	18,298	14,645	15,550	14,984	0.91	1.09	0.84	0.80	1.06	0.96
10150	100.0	3.0	100.0	10070	9.1	655	85	704	60	21,952	19,944	21,666	18,298	14,645	15,550	14,984	0.91	1.09	0.84	0.80	1.06	0.96
10160	86.4	2.8	100.0	10070	9.1	655	85	704	60	21,952	19,944	21,666	18,298	14,645	15,550	14,984	0.91	1.09	0.84	0.80	1.06	0.96
10160	86.4	2.8	100.0	10070	9.1	655	85	704	60	21,952	19,944	21,666	18,298	14,645	15,550	14,984	0.91	1.09	0.84	0.80	1.06	0.96
10160	86.4	2.8	100.0	10070	9.1	655	85	704	60	21,952	19,944	21,666	18,298	14,645	15,550	14,984	0.91	1.09	0.84	0.80	1.06	0.96
10170	38.5	2.0	23.1	10070	9.1	655	85	704	60	21,952	19,944	21,666	18,298	14,645	15,550	14,984	0.91	1.09	0.84	0.80	1.06	0.96
10180	92.0	1.3	0.0	10070	9.1	655	85	704	60	21,952	19,944	21,666	18,298	14,645	15,550	14,984	0.91	1.09	0.84	0.80	1.06	0.96
10190	100.0	1.5	51.1	10080	9.7	598	62	690	55	20,325	18,450	20,058	19,523	14,515	14,007	13,248	0.91	1.09	0.97	0.74	0.97	0.95
10190	100.0	1.5	51.1	10080	9.7	598	62	690	55	20,325	18,450	20,058	19,523	14,515	14,007	13,248	0.91	1.09	0.97	0.74	0.97	0.95
10190	100.0	1.5	51.1	10080	9.7	598	62	690	55	20,325	18,450	20,058	19,523	14,515	14,007	13,248	0.91	1.09	0.97	0.74	0.97	0.95
10190	100.0	1.5	51.1	10080	9.7	598	62	690	55	20,325	18,450	20,058	19,523	14,515	14,007	13,248	0.91	1.09	0.97	0.74	0.97	0.95
10200	90.0	1.5	25.0	10080	9.7	598	62	690	55	20,325	18,450	20,058	19,523	14,515	14,007	13,248	0.91	1.09	0.97	0.74	0.97	0.95

道路種別 一般国道 (旅行速度等)

交基 通本 調区 査間 番号	路 線 番 号	路 線 名	起 点 側 接 続 路 線 等	終 点 側 接 続 路 線 等	旅 行 速 度 区 間 調 査 号	平均旅行速度 (上り)		平均旅行速度 (下り)	
						朝 夕 (混 雑 時)	昼 間 (非 混 雑 時)	朝 夕 (混 雑 時)	昼 間 (非 混 雑 時)
						(km/h)	(km/h)	(km/h)	(km/h)
20300180420	18	一般国道18号	聖高原千曲線	大町麻績インター千曲線	10360	24.4	36.0	27.8	35.2
20300180430	18	一般国道18号	大町麻績インター千曲線	戸倉停車場線	10370	20.2	21.4	23.8	29.5
20300180440	18	一般国道18号	戸倉停車場線	内川姨捨停車場線	10380	34.6	37.1	32.4	35.0
20300180450	18	一般国道18号	内川姨捨停車場線	姨捨停車場線	10390	30.6	34.1	30.7	32.8
20300180460	18	一般国道18号	姨捨停車場線	一般国道403号	10400	21.9	20.9	21.6	22.7
20300180470	18	一般国道18号	一般国道403号	一般国道403号	10410	20.2	22.2	17.5	18.4
20300180480	18	一般国道18号	一般国道403号	長野自動車道	10420	20.3	26.1	37.1	35.7
20300180490	18	一般国道18号	長野自動車道	森篠ノ井線	10430	39.2	37.4	32.9	35.8
20300180500	18	一般国道18号	森篠ノ井線	千曲市・長野市境	10440	27.5	34.3	44.9	49.0
20300180510	18	一般国道18号	千曲市・長野市境	長野上田線	10440	37.2	38.2	46.6	48.5
20300180520	18	一般国道18号	長野上田線	清野篠ノ井停車場線	10450	26.3	30.6	25.9	28.6
20300180530	18	一般国道18号	清野篠ノ井停車場線	松代篠ノ井線	10460	34.7	36.1	31.2	29.0
20300180540	18	一般国道18号	松代篠ノ井線	戸隠篠ノ井線	10470	24.0	23.5	22.8	26.8
20300180550	18	一般国道18号	戸隠篠ノ井線	長野真田線	10480	29.7	31.3	21.0	30.3
20300180560	18	一般国道18号	長野真田線	川合川中島線	10490	9.5	16.2	20.7	32.3
20300180570	18	一般国道18号	川合川中島線	一般国道19号	10500	13.0	33.1	13.9	34.0
20300180580	18	一般国道18号	一般国道19号	一般国道117号	10510	14.8	17.5	5.6	30.7
20300180590	18	一般国道18号	一般国道117号	三才大豆島中御所線	10520	23.7	33.0	17.8	36.5
20300180600	18	一般国道18号	三才大豆島中御所線	長野菅平線	10530	36.5	41.3	11.4	17.4
20300180610	18	一般国道18号	長野菅平線	長野須坂インター線	10540	11.9	17.9	18.0	16.7
20300180620	18	一般国道18号	長野須坂インター線	一般国道19号	10550	8.7	16.7	14.1	14.7
20300180630	18	一般国道18号	一般国道19号	一般国道406号	10560	14.5	20.9	11.8	19.4
20300180640	18	一般国道18号	一般国道406号	大豆島東和田線	10570	15.0	17.6	7.8	10.0
20300180650	18	一般国道18号	大豆島東和田線	三才大豆島中御所線	10580	19.9	24.3	21.0	24.5
20300180660	18	一般国道18号	三才大豆島中御所線	北長野停車場中俣線	10590	27.8	29.9	24.4	29.2
20300180670	18	一般国道18号	北長野停車場中俣線	柳原停車場線	10600	25.3	31.3	11.6	16.1
20300180680	18	一般国道18号	柳原停車場線	一般国道18号	10610	25.4	26.1	13.4	13.0
20300180690	18	一般国道18号	一般国道406号	村山豊野停車場線	10620	20.6	26.6	28.4	33.3
20300180700	18	一般国道18号	村山豊野停車場線	豊野南志賀公園線	10630	36.3	36.9	21.3	33.4
20300180710	18	一般国道18号	豊野南志賀公園線	長野市・小布施町境	10640	23.2	26.7	29.9	32.8
20300180720	18	一般国道18号	長野市・小布施町境	小布施町・長野市境	10640	33.0	34.4	40.0	40.0
20300180730	18	一般国道18号	小布施町・長野市境	一般国道117号	10640	45.2	45.5	24.5	29.9
20300180740	18	一般国道18号	一般国道117号	長野市・飯綱町境	10650	43.6	42.8	42.7	44.7
20300180750	18	一般国道18号	長野市・飯綱町境	牟礼永江線	10650	51.5	50.9	44.1	44.4
20300180760	18	一般国道18号	牟礼永江線	長野荒瀬原線	10660	20.7	21.4	14.8	13.4
20300180770	18	一般国道18号	長野荒瀬原線	牟礼永江線	10670	24.4	18.7	27.6	23.7
20300180780	18	一般国道18号	牟礼永江線	飯綱町・信濃町境	10680	49.8	50.5	50.4	51.0
20300180790	18	一般国道18号	飯綱町・信濃町境	古間停車場線	10680	50.0	50.8	49.5	50.1
20300180800	18	一般国道18号	古間停車場線	黒姫停車場線	10690	37.6	38.1	40.1	39.5
20300180810	18	一般国道18号	黒姫停車場線	信濃信州新線	10700	40.7	37.9	37.4	35.7
20300180820	18	一般国道18号	信濃信州新線	杉野沢黒姫停車場線	10710	36.0	34.8	39.1	36.0

道路区間 調査番号	単位区間 番号	歩道設置率 (%)	歩道代表幅員 (m)	バス 延長率 (%)	単位区間 調査番号	昼間12時間 ピーク比率 (%)	ピーク時間交通量(台/h)				自動車交通量比較 (台/12h)												
							上り		下り		平成 6年	平成 9年	平成 11年	平成 17年	平成 22年	平成 27年	令和 3年	伸び率					
							自動車 種類	うち 大型車	自動車 種類	うち 大型車								9 / 6	11 / 9	17 / 11	22 / 17	27 / 22	3 / 27
							(台/h)	(台/h)	(台/h)	(台/h)													
10200	90.0	1.5	25.0	10080	9.7	598	62	690	55	20,325	18,450	20,058	19,523	14,515	14,007	13,248	0.91	1.09	0.97	0.74	0.97	0.95	
10210	45.5	1.5	61.8	10090	9.3	666	79	723	67	17,630	17,293	18,417	17,001	16,869	15,769	14,958	0.98	1.06	0.92	0.99	0.93	0.95	
10210	45.5	1.5	61.8	10090	9.3	666	79	723	67	17,630	17,293	18,417	17,001	16,869	15,769	14,958	0.98	1.06	0.92	0.99	0.93	0.95	
10210	45.5	1.5	61.8	10090	9.3	666	79	723	67	17,630	17,293	18,417	17,001	16,869	15,769	14,958	0.98	1.06	0.92	0.99	0.93	0.95	
10210	45.5	1.5	61.8	10090	9.3	666	79	723	67	17,630	17,293	18,417	17,001	16,869	15,769	14,958	0.98	1.06	0.92	0.99	0.93	0.95	
10220	28.6	2.0	100.0	10100	10.0	753	81	810	71	26,028	26,591	28,790	28,481	36,043	17,190	15,591	1.02	1.08	0.99	1.27	0.48	0.91	
10230	91.7	3.5	0.0	10100	10.0	753	81	810	71	26,028	26,591	28,790	28,481	36,043	17,190	15,591	1.02	1.08	0.99	1.27	0.48	0.91	
10230	91.7	3.5	0.0	10100	10.0	753	81	810	71	26,028	26,591	28,790	28,481	36,043	17,190	15,591	1.02	1.08	0.99	1.27	0.48	0.91	
10240	100.0	2.8	0.0	10100	10.0	753	81	810	71	26,028	26,591	28,790	28,481	36,043	17,190	15,591	1.02	1.08	0.99	1.27	0.48	0.91	
10250	100.0	3.0	0.0	10100	10.0	753	81	810	71	26,028	26,591	28,790	28,481	36,043	17,190	15,591	1.02	1.08	0.99	1.27	0.48	0.91	
10260	100.0	3.0	0.0	10100	10.0	753	81	810	71	26,028	26,591	28,790	28,481	36,043	17,190	15,591	1.02	1.08	0.99	1.27	0.48	0.91	
10260	100.0	3.0	0.0	10100	10.0	753	81	810	71	26,028	26,591	28,790	28,481	36,043	17,190	15,591	1.02	1.08	0.99	1.27	0.48	0.91	
10260	100.0	3.0	0.0	10100	10.0	753	81	810	71	26,028	26,591	28,790	28,481	36,043	17,190	15,591	1.02	1.08	0.99	1.27	0.48	0.91	
10260	100.0	3.0	0.0	10100	10.0	753	81	810	71	26,028	26,591	28,790	28,481	36,043	17,190	15,591	1.02	1.08	0.99	1.27	0.48	0.91	
10270	100.0	3.0	76.5	10100	10.0	753	81	810	71	26,028	26,591	28,790	28,481	36,043	17,190	15,591	1.02	1.08	0.99	1.27	0.48	0.91	
10270	100.0	3.0	76.5	10100	10.0	753	81	810	71	26,028	26,591	28,790	28,481	36,043	17,190	15,591	1.02	1.08	0.99	1.27	0.48	0.91	
10280	100.0	3.0	100.0	10110	9.6	1565	66	1583	109	37,057	33,994	36,684	38,809	38,678	33,392	32,627	0.92	1.08	1.06	1.00	0.86	0.98	
10290	100.0	2.5	100.0	10120	10.8	1973	120	2282	110	45,964	44,106	45,238	47,146	46,987	39,124	39,557	0.96	1.03	1.04	1.00	0.83	1.01	
10300	100.0	2.0	21.4	10130	9.3	840	62	639	48	21,220	19,451	16,554	17,737	17,677	17,906	15,907	0.92	0.85	1.07	1.00	1.01	0.89	
10310	100.0	2.0	0.0	10140	8.9	594	45	645	46			23,082	21,823	17,506	15,283	13,967			0.95	0.80	0.87	0.91	
10310	100.0	2.0	0.0	10140	8.9	594	45	645	46			23,082	21,823	17,506	15,283	13,967			0.95	0.80	0.87	0.91	
10320	100.0	2.0	16.7	10140	8.9	594	45	645	46			23,082	21,823	17,506	15,283	13,967			0.95	0.80	0.87	0.91	
10320	100.0	2.0	16.7	10140	8.9	594	45	645	46			23,082	21,823	17,506	15,283	13,967			0.95	0.80	0.87	0.91	
10330	100.0	2.0	100.0	10150	9.2	948	51	741	59	28,097	25,137	25,489	24,318	19,664	24,985	18,384	0.89	1.01	0.95	0.81	1.27	0.74	
10330	100.0	2.0	100.0	10150	9.2	948	51	741	59	28,097	25,137	25,489	24,318	19,664	24,985	18,384	0.89	1.01	0.95	0.81	1.27	0.74	
10330	100.0	2.0	100.0	10150	9.2	948	51	741	59	28,097	25,137	25,489	24,318	19,664	24,985	18,384	0.89	1.01	0.95	0.81	1.27	0.74	
10330	100.0	2.0	100.0	10150	9.2	948	51	741	59	28,097	25,137	25,489	24,318	19,664	24,985	18,384	0.89	1.01	0.95	0.81	1.27	0.74	
10340	100.0	3.0	20.0	10160	9.7	571	76	695	79	20,612	18,677	18,154	19,496	18,411	15,078	13,119	0.91	0.97	1.07	0.94	0.82	0.87	
10340	100.0	3.0	20.0	10160	9.7	571	76	695	79	20,612	18,677	18,154	19,496	18,411	15,078	13,119	0.91	0.97	1.07	0.94	0.82	0.87	
10340	100.0	3.0	20.0	10160	9.7	571	76	695	79	20,612	18,677	18,154	19,496	18,411	15,078	13,119	0.91	0.97	1.07	0.94	0.82	0.87	
10350	100.0	3.0	0.0	10170	10.7	570	57	556	60	20,612	18,677	18,154	19,496	12,978	13,660	10,565	0.91	0.97	1.07	0.67	1.05	0.77	
10360	100.0	2.3	0.0	10170	10.7	570	57	556	60	20,612	18,677	18,154	19,496	12,978	13,660	10,565	0.91	0.97	1.07	0.67	1.05	0.77	
10370	81.3	2.0	29.2	10180	10.2	249	21	272	28	9,827	9,302	6,762	6,169	6,161	5,648	5,122	0.95	0.73	0.91	1.00	0.92	0.91	
10380	53.8	1.8	3.8	10180	10.2	249	21	272	28	9,827	9,302	6,762	6,169	6,161	5,648	5,122	0.95	0.73	0.91	1.00	0.92	0.91	
10380	53.8	1.8	3.8	10180	10.2	249	21	272	28	9,827	9,302	6,762	6,169	6,161	5,648	5,122	0.95	0.73	0.91	1.00	0.92	0.91	
10380	53.8	1.8	3.8	10180	10.2	249	21	272	28	9,827	9,302	6,762	6,169	6,161	5,648	5,122	0.95	0.73	0.91	1.00	0.92	0.91	
10390	67.4	3.0	84.8	10190	10.0	190	33	282	29	10,858	12,229	8,088	7,684	7,674	6,051	4,736	1.13	0.66	0.95	1.00	0.79	0.78	
10400	48.2	1.5	100.0	10200	10.2	332	31	383	25	8,006	10,050	6,051	5,846	5,838	6,903	7,033	1.26	0.60	0.97	1.00	1.18	1.02	
10400	48.2	1.5	100.0	10200	10.2	332	31	383	25	8,006	10,050	6,051	5,846	5,838	6,903	7,033	1.26	0.60	0.97	1.00	1.18	1.02	
10400	48.2	1.5	100.0	10200	10.2	332	31	383	25	8,006	10,050	6,051	5,846	5,838	6,903	7,033	1.26	0.60	0.97	1.00	1.18	1.02	
10400	48.2	1.5	100.0	10200	10.2	332	31	383	25	8,006	10,050	6,051	5,846	5,838	6,903	7,033	1.26	0.60	0.97	1.00	1.18	1.02	

道路種別 一般国道 (旅行速度等)

交基 通本 調区 査間 番 号	路 線 番 号	路 線 名	起 点 側 接 続 路 線 等	終 点 側 接 続 路 線 等	旅 行 速 度 区 間 調 査 号	平均旅行速度 (上り)		平均旅行速度 (下り)	
						朝 夕 (混 雑 時)	昼 間 (非 混 雑 時)	朝 夕 (混 雑 時)	昼 間 (非 混 雑 時)
						(km/h)	(km/h)	(km/h)	(km/h)
20300180830	18	一般国道18号	杉野沢黒姫停車場線	一般国道18号	10720	49.0	45.9	42.5	41.0
20300180840	18	一般国道18号	一般国道18号	古間停車場野尻線	10730	46.9	42.0	47.8	42.7
20300180850	18	一般国道18号	古間停車場野尻線	一般国道18号	10740	56.5	52.2	56.9	53.2
20300180870	18	一般国道18号	一般国道18号	旧軽井沢軽井沢停車場線	10750	26.8	32.7	23.9	29.5
20300180880	18	一般国道18号	旧軽井沢軽井沢停車場線	下仁田軽井沢線	10760	24.1	23.9	18.7	19.2
20300180890	18	一般国道18号	下仁田軽井沢線	一般国道146号	10770	31.4	28.7	25.5	26.4
20300180900	18	一般国道18号	一般国道146号	豊昇茂沢中軽井沢停車場線	10780	15.5	12.3	20.2	22.0
20300180910	18	一般国道18号	豊昇茂沢中軽井沢停車場線	一般国道18号	10790	24.2	30.3	41.6	40.7
20300180930	18	一般国道18号		小諸上田線	10800	25.7	27.0	18.5	20.7
20300180940	18	一般国道18号	小諸上田線	一般国道144号	10810	27.3	30.9	17.5	22.1
20300180950	18	一般国道18号	一般国道144号	一般国道18号	10820	29.4	34.9	26.6	35.6
20300180960	18	一般国道18号	一般国道18号	一般国道143号	10830	19.1	28.9	28.2	31.5
20300180970	18	一般国道18号	一般国道143号	長野上田線	10840	29.5	34.4	48.0	48.4
20300180980	18	一般国道18号	長野上田線	上田市・坂城町境	10850	52.4	55.1	43.9	56.4
20300180990	18	一般国道18号	上田市・坂城町境		10850	41.0	45.0	13.8	28.6
20300181010	18	一般国道18号	長野上田線	姨捨停車場線	10860	34.8	35.7	33.2	31.2
20300181020	18	一般国道18号	姨捨停車場線	一般国道403号	10870	42.7	43.4	40.1	41.0
20300181040	18	一般国道18号	杉野沢黒姫停車場線	上信越自動車道	10880	19.7	21.9	19.5	15.9
20300181050	18	一般国道18号	上信越自動車道	一般国道18号	10890	23.3	23.6	21.9	20.0
20300181110	18	一般国道18号	三才大豆島中御所線	一般国道18号	10900	20.6	26.6	28.4	33.3
				計または平均	102	28.4	32.2	27.7	31.8
20300190010	19	一般国道19号	一般国道19号	中津川田立線	37010	44.1	47.6	33.5	37.5
20300190020	19	一般国道19号	中津川田立線	一般国道256号	37020	48.1	46.9	45.9	43.5
20300190025	19	一般国道19号	一般国道256号	上松南木曾線	37030	40.8	40.0	42.9	42.7
20300190030	19	一般国道19号	上松南木曾線	南木曾停車場線	37040	38.5	41.5	42.0	44.9
20300190035	19	一般国道19号	南木曾停車場線	南木曾町道	37050	55.0	53.9	54.7	52.8
20300190040	19	一般国道19号	南木曾町道	南木曾町・大桑村境	37060	53.6	46.8	56.2	49.6
20300190050	19	一般国道19号	南木曾町・大桑村境	野尻停車場線	37070	58.7	50.7	59.1	54.6
20300190060	19	一般国道19号	野尻停車場線	須原大桑停車場線	37080	52.0	53.3	54.3	54.0
20300190070	19	一般国道19号	須原大桑停車場線	須原大桑停車場線	37090	56.6	53.3	54.3	55.8
20300190080	19	一般国道19号	須原大桑停車場線	須原大桑停車場線	37100	51.7	54.1	47.9	49.9
20300190090	19	一般国道19号	須原大桑停車場線	須原大桑停車場線	37110	46.9	47.4	47.4	47.8
20300190100	19	一般国道19号	須原大桑停車場線	大桑村・上松町境	37120	43.8	45.3	44.6	45.3
20300190102	19	一般国道19号	大桑村・上松町境	上松町道	37130	53.7	55.2	54.1	56.0
20300190104	19	一般国道19号	上松町道	上松町1級町道栄町小野線121	37140	36.6	38.2	24.5	37.3
20300190110	19	一般国道19号	上松町1級町道栄町小野線121	上松町1級町道広小路見返線120	37150	48.4	48.9	45.5	50.2
20300190120	19	一般国道19号	上松町1級町道広小路見返線120	上松御岳線	37160	58.4	58.9	56.6	57.0
20300190125	19	一般国道19号	上松御岳線	木曾町道板敷野線	37170	54.1	54.3	52.9	53.0
20300190890	19	一般国道19号	木曾町道板敷野線	上松南木曾線	37180	56.5	59.0	54.9	55.3
20300190870	19	一般国道19号	上松南木曾線	木曾町道板敷野線	37190	42.7	47.1	50.1	51.4
20300190140	19	一般国道19号	木曾町道板敷野線	開田三岳福島線	37200	47.7	48.2	42.1	44.5

道路区間 調査番号	歩道設置率 (%)	歩道代表幅員 (m)	バス 延長率 (%)	単位区間 調査番号	昼間12時間 ピーク比率 (%)	ピーク時間交通量(台/h)				自動車交通量比較 (台/12h)												
						上り		下り		平成 6年	平成 9年	平成 11年	平成 17年	平成 22年	平成 27年	令和 3年	伸び率					
						自動車 類	うち 大型車	自動車 類	うち 大型車								9 / 6	11 / 9	17 / 11	22 / 17	27 / 22	3 / 27
						(台/h)	(台/h)	(台/h)	(台/h)													
10400	48.2	1.5	100.0	10200	10.2	332	31	383	25	8,006	10,050	6,051	5,846	5,838	6,903	7,033	1.26	0.60	0.97	1.00	1.18	1.02
10410	100.0	3.0	61.1	10200	10.2	332	31	383	25	8,006	10,050	6,051	5,846	5,838	6,903	7,033	1.26	0.60	0.97	1.00	1.18	1.02
10420	58.3	3.0	0.0	10210	9.2	194	57	166	41	7,016	8,234	5,072	5,536	4,403	4,341	3,898	1.17	0.62	1.09	0.80	0.99	0.90
10430	94.4	4.5	100.0	10220	9.4	538	37	698	48	714	1,510	1,154	773	14,206	15,587	13,132	2.11	0.76	0.67	18.38	1.10	0.84
10430	94.4	4.5	100.0	10220	9.4	538	37	698	48	714	1,510	1,154	773	14,206	15,587	13,132	2.11	0.76	0.67	18.38	1.10	0.84
10430	94.4	4.5	100.0	10220	9.4	538	37	698	48	714	1,510	1,154	773	14,206	15,587	13,132	2.11	0.76	0.67	18.38	1.10	0.84
10430	94.4	4.5	100.0	10230	9.3	420	30	678	37	12,534	14,543	15,039	15,236	14,533	15,328	11,838	1.16	1.03	1.01	0.95	1.05	0.77
10430	94.4	4.5	100.0	10230	9.3	420	30	678	37	12,534	14,543	15,039	15,236	14,533	15,328	11,838	1.16	1.03	1.01	0.95	1.05	0.77
10440	100.0	3.5	0.0	10240	9.3	547	89	328	36				13,610	10,881	9,361					0.80	0.86	
10440	100.0	3.5	0.0	10240	9.3	547	89	328	36				13,610	10,881	9,361					0.80	0.86	
10450	100.0	3.0	0.0	10250	9.0	751	69	659	48	15,827	13,274	13,750	18,227	12,578	16,098	15,594	0.84	1.04	1.33	0.69	1.28	0.97
10460	68.8	3.5	0.0	10260	10.1	374	36	421	30				14,155	14,318	8,550	7,841				1.01	0.60	0.92
10470	96.4	3.0	96.4	10270	14.2	663	22	965	27				3,894	11,250	8,278	11,486				2.89	0.74	1.39
10470	96.4	3.0	96.4	10270	14.2	663	22	965	27				3,894	11,250	8,278	11,486				2.89	0.74	1.39
10480	100.0	3.5	0.0	10270	14.2	663	22	965	27				3,894	11,250	8,278	11,486				2.89	0.74	1.39
10490	100.0	4.0	0.0	10280	11.9	277	6	355	8						4,164	5,310						1.28
10490	100.0	4.0	0.0	10280	11.9	277	6	355	8						4,164	5,310						1.28
10500	100.0	3.5	0.0	10290	11.2	59	9	33	8			774	1,413	1,124	1,646	821			1.83	0.80	1.46	0.50
10500	100.0	3.5	0.0	10300	9.6	236	37	173	43			535	1,038	826	934	4,259			1.94	0.80	1.13	4.56
10510	25.0	3.0	0.0	10310	10.0	361	32	357	27							7,171						
	87.0	2.5	50.9		9.8	591	54	640	59	17,833	17,102	16,765	15,969	16,571	13,340	12,654	1.02	0.94	0.99	1.61	0.89	1.00
11010	100.0	2.5	86.2	11010	10.9	287	77	268	119	7,363	8,410	8,808	10,200	10,023	11,403	5,114	1.14	1.05	1.16	0.98	1.14	0.45
11010	100.0	2.5	86.2	11010	10.9	287	77	268	119	7,363	8,410	8,808	10,200	10,023	11,403	5,114	1.14	1.05	1.16	0.98	1.14	0.45
11020	98.9	2.5	3.4	11010	10.9	287	77	268	119	7,363	8,410	8,808	10,200	10,023	11,403	5,114	1.14	1.05	1.16	0.98	1.14	0.45
11020	98.9	2.5	3.4	11010	10.9	287	77	268	119	7,363	8,410	8,808	10,200	10,023	11,403	5,114	1.14	1.05	1.16	0.98	1.14	0.45
11020	98.9	2.5	3.4	11010	10.9	287	77	268	119	7,363	8,410	8,808	10,200	10,023	11,403	5,114	1.14	1.05	1.16	0.98	1.14	0.45
11020	98.9	2.5	3.4	11010	10.9	287	77	268	119	7,363	8,410	8,808	10,200	10,023	11,403	5,114	1.14	1.05	1.16	0.98	1.14	0.45
11030	86.7	2.5	27.8	11020	10.8	365	105	394	131	6,676	7,463	7,319	8,465	8,494	8,517	7,043	1.12	0.98	1.16	1.00	1.00	0.83
11030	86.7	2.5	27.8	11020	10.8	365	105	394	131	6,676	7,463	7,319	8,465	8,494	8,517	7,043	1.12	0.98	1.16	1.00	1.00	0.83
11030	86.7	2.5	27.8	11020	10.8	365	105	394	131	6,676	7,463	7,319	8,465	8,494	8,517	7,043	1.12	0.98	1.16	1.00	1.00	0.83
11030	86.7	2.5	27.8	11020	10.8	365	105	394	131	6,676	7,463	7,319	8,465	8,494	8,517	7,043	1.12	0.98	1.16	1.00	1.00	0.83
11030	86.7	2.5	27.8	11020	10.8	365	105	394	131	6,676	7,463	7,319	8,465	8,494	8,517	7,043	1.12	0.98	1.16	1.00	1.00	0.83
11040	80.6	2.2	100.0	11020	10.8	365	105	394	131	6,676	7,463	7,319	8,465	8,494	8,517	7,043	1.12	0.98	1.16	1.00	1.00	0.83
11050	98.5	1.9	100.0	11020	10.8	365	105	394	131			13,736	19,623	18,374	8,517	7,043			1.43	0.94	0.46	0.83
11050	98.5	1.9	100.0	11020	10.8	365	105	394	131			13,736	19,623	18,374	8,517	7,043			1.43	0.94	0.46	0.83
11050	98.5	1.9	100.0	11020	10.8	365	105	394	131	6,676	7,463	7,319	8,465	8,494	8,517	7,043	1.12	0.98	1.16	1.00	1.00	0.83
11060	96.2	3.0	3.8	11020	10.8	365	105	394	131	6,676	7,463	7,319	8,465	8,494	8,517	7,043	1.12	0.98	1.16	1.00	1.00	0.83
11060	96.2	3.0	3.8	11020	10.8	365	105	394	131	6,676	7,463	7,319	8,465	8,494	8,517	7,043	1.12	0.98	1.16	1.00	1.00	0.83
11460	17.4	0.0	82.6	11020	10.8	365	105	394	131						8,517	7,043						0.83
11460	17.4	0.0	82.6	11020	10.8	365	105	394	131						8,517	7,043						0.83
11070	100.0	2.7	100.0	11030	10.6	386	118	399	124	9,606	9,634	9,697	10,741	9,818	8,605	7,385	1.00	1.01	1.11	0.91	0.88	0.86

道路種別 一般国道 (旅行速度等)

交基 通本 調区 査間 番号	路 線 番 号	路 線 名	起 点 側 接 続 路 線 等	終 点 側 接 続 路 線 等	旅 行 速 度 区 間 調 査 号	平均旅行速度 (上り)		平均旅行速度 (下り)	
						朝 夕 (混 雑 時)	昼 間 (非 混 雑 時)	朝 夕 (混 雑 時)	昼 間 (非 混 雑 時)
						(km/h)	(km/h)	(km/h)	(km/h)
20300190150	19	一般国道19号	開田三岳福島線	鳥居本町線	37210	48.2	49.5	49.7	52.2
20300190160	19	一般国道19号	鳥居本町線	木曾福島停車場駒ヶ岳線	37220	46.5	49.1	46.7	49.7
20300190170	19	一般国道19号	木曾福島停車場駒ヶ岳線	一般国道361号	37230	38.4	41.0	26.0	31.7
20300190180	19	一般国道19号	一般国道361号	オコシ宮ノ越停車場線	37240	39.0	45.8	41.6	46.2
20300190190	19	一般国道19号	オコシ宮ノ越停車場線	宮ノ越停車場線	37250	44.5	47.1	36.6	43.6
20300190200	19	一般国道19号	宮ノ越停車場線	一般国道361号	37260	18.4	21.9	33.6	36.9
20300190210	19	一般国道19号	一般国道361号	木曾町・木祖村境	37270	22.7	36.7	48.9	50.0
20300190220	19	一般国道19号	木曾町・木祖村境	奈川木祖線	37280	44.7	50.4	45.3	46.3
20300190230	19	一般国道19号	奈川木祖線	木祖村・塩尻市境	37290	38.8	39.7	38.0	36.8
20300190240	19	一般国道19号	木祖村・塩尻市境	姥神奈良井線	37300	52.4	52.3	55.2	54.8
20300190250	19	一般国道19号	姥神奈良井線	奈良井停車場線	37310	50.7	47.7	51.4	47.4
20300190260	19	一般国道19号	奈良井停車場線	木曾平沢停車場線	37320	44.6	47.0	43.9	46.6
20300190270	19	一般国道19号	木曾平沢停車場線	櫛川岡谷線	37330	51.1	50.7	50.7	49.8
20300190280	19	一般国道19号	櫛川岡谷線	本山床尾線	37340	52.1	52.6	48.3	50.3
20300190290	19	一般国道19号	本山床尾線	本山床尾線	37350	47.4	49.3	45.8	50.1
20300190300	19	一般国道19号	本山床尾線	床尾大門線	37360	39.5	41.8	37.5	40.0
20300190310	19	一般国道19号	床尾大門線	御馬越塩尻停車場線	37370	38.3	38.5	39.5	40.9
20300190320	19	一般国道19号	御馬越塩尻停車場線	一般国道20号	37380	24.4	25.2	20.8	20.4
20300190330	19	一般国道19号	一般国道20号	塩尻鍋割徳高線	11010	18.2	22.3	20.3	22.4
20300190340	19	一般国道19号	塩尻鍋割徳高線	南原広丘停車場線	11020	17.6	23.7	26.8	27.1
20300190350	19	一般国道19号	南原広丘停車場線	原洗馬停車場線	11030	31.0	33.6	40.8	40.5
20300190360	19	一般国道19号	原洗馬停車場線	松本空港塩尻北インター線	11040	27.6	30.1	32.5	35.6
20300190370	19	一般国道19号	松本空港塩尻北インター線	塩尻市・松本市境	11050	29.9	32.6	26.2	29.8
20300190380	19	一般国道19号	塩尻市・松本市境	松本市道	11050	28.5	31.3	18.9	26.5
20300190390	19	一般国道19号	松本市道	松本環状高家線	11060	21.0	22.3	21.0	19.3
20300190400	19	一般国道19号	松本環状高家線	平田新橋線	11070	15.3	16.4	14.7	18.1
20300190410	19	一般国道19号	平田新橋線	松本空港線	11080	19.6	19.5	11.4	17.1
20300190420	19	一般国道19号	松本空港線	兎川寺鎌田線	11090	10.3	12.3	11.4	15.4
20300190430	19	一般国道19号	兎川寺鎌田線	一般国道143号	11100	16.9	17.2	10.8	15.8
20300190440	19	一般国道19号	一般国道143号	倭北松本停車場線	11110	10.6	14.8	8.8	12.7
20300190450	19	一般国道19号	倭北松本停車場線	平田新橋線	11120	13.1	20.9	27.0	30.8
20300190460	19	一般国道19号	平田新橋線	一般国道147号	11130	25.0	31.1	13.8	22.1
20300190470	19	一般国道19号	一般国道147号	松本市・安曇野市境	11140	20.1	50.3	52.9	53.7
20300190480	19	一般国道19号	松本市・安曇野市境	安曇野インター堀金線	11150	42.6	48.6	26.1	39.7
20300190490	19	一般国道19号	安曇野インター堀金線	安曇野インター堀金線	11160	20.3	33.4	36.0	37.1
20300190500	19	一般国道19号	安曇野インター堀金線	豊科大天井岳線	11170	19.0	36.4	23.5	32.4
20300190510	19	一般国道19号	豊科大天井岳線	大町明科線	11180	28.1	41.6	30.1	36.9
20300190520	19	一般国道19号	大町明科線	矢室明科線	11190	26.4	31.0	29.8	28.8
20300190530	19	一般国道19号	矢室明科線	一般国道403号	11200	38.1	38.1	27.4	27.2
20300190540	19	一般国道19号	一般国道403号	穂高明科線	11210	35.0	37.1	41.6	41.2
20300190550	19	一般国道19号	穂高明科線	安曇野市・生坂村境	11220	54.5	54.7	56.4	55.7

道路区間 調査番号	単位区 間番号	歩道設置 率 (%)	歩道代表幅員 (m)	バス 延長率 (%)	単位区 間番号	昼間 12時間 ピーク 比率 (%)	ピーク時間交通量(台/h)				自動車交通量比較 (台/12h)												
							上り		下り		平成 6年	平成 9年	平成 11年	平成 17年	平成 22年	平成 27年	令和 3年	伸び率					
							自動車 類	うち 大型車	自動車 類	うち 大型車								9 / 6	11 / 9	17 / 11	22 / 17	27 / 22	3 / 27
							(台/h)	(台/h)	(台/h)	(台/h)													
11080	100.0	2.7	100.0	11030	10.6	386	118	399	124	9,606	9,634	9,697	10,741	9,818	8,605	7,385	1.00	1.01	1.11	0.91	0.88	0.86	
11090	98.4	2.3	76.4	11030	10.6	386	118	399	124	9,606	9,634	9,697	10,741	9,818	8,605	7,385	1.00	1.01	1.11	0.91	0.88	0.86	
11090	98.4	2.3	76.4	11030	10.6	386	118	399	124	9,606	9,634	9,697	10,741	9,818	8,605	7,385	1.00	1.01	1.11	0.91	0.88	0.86	
11090	98.4	2.3	76.4	11040	10.2	439	106	644	128	10,198	11,176	11,867	12,489	11,416	11,920	10,569	1.10	1.06	1.05	0.91	1.04	0.89	
11090	98.4	2.3	76.4	11040	10.2	439	106	644	128	10,198	11,176	11,867	12,489	11,416	11,920	10,569	1.10	1.06	1.05	0.91	1.04	0.89	
11090	98.4	2.3	76.4	11050	10.3	319	92	455	118	10,198	11,176	11,867	12,489	6,138	9,903	7,483	1.10	1.06	1.05	0.49	1.61	0.76	
11090	98.4	2.3	76.4	11050	10.3	319	92	455	118	10,198	11,176	11,867	12,489	6,138	9,903	7,483	1.10	1.06	1.05	0.49	1.61	0.76	
11100	98.4	2.3	100.0	11050	10.3	319	92	455	118	10,198	11,176	11,867	12,489	6,138	9,903	7,483	1.10	1.06	1.05	0.49	1.61	0.76	
11100	98.4	2.3	100.0	11060	10.3	266	89	369	113	7,527	8,016	9,053	9,151	7,156	5,614	6,140	1.06	1.13	1.01	0.78	0.78	1.09	
11110	100.0	1.8	100.0	11060	10.3	266	89	369	113	7,527	8,016	9,053	9,151	7,156	5,614	6,140	1.06	1.13	1.01	0.78	0.78	1.09	
11110	100.0	1.8	100.0	11060	10.3	266	89	369	113	7,527	8,016	9,053	9,151	7,156	5,614	6,140	1.06	1.13	1.01	0.78	0.78	1.09	
11110	100.0	1.8	100.0	11060	10.3	266	89	369	113	7,527	8,016	9,053	9,151	7,156	5,614	6,140	1.06	1.13	1.01	0.78	0.78	1.09	
11120	88.2	2.3	100.0	11070	10.6	270	96	410	109	8,794	9,287	10,781	10,846	9,914	7,250	6,441	1.06	1.16	1.01	0.91	0.73	0.89	
11120	88.2	2.3	100.0	11070	10.6	270	96	410	109	8,794	9,287	10,781	10,846	9,914	7,250	6,441	1.06	1.16	1.01	0.91	0.73	0.89	
11130	100.0	2.0	100.0	11070	10.6	270	96	410	109	8,794	9,287	10,781	10,846	9,914	7,250	6,441	1.06	1.16	1.01	0.91	0.73	0.89	
11130	100.0	2.0	100.0	11070	10.6	270	96	410	109	8,794	9,287	10,781	10,846	9,914	7,250	6,441	1.06	1.16	1.01	0.91	0.73	0.89	
11140	100.0	3.2	100.0	11080	8.9	474	75	547	87	12,756	15,645	14,055	14,696	13,433	8,925	11,453	1.23	0.90	1.05	0.91	0.66	1.28	
11140	100.0	3.2	100.0	11080	8.9	474	75	547	87	12,756	15,645	14,055	14,696	13,433	8,925	11,453	1.23	0.90	1.05	0.91	0.66	1.28	
11150	100.0	1.5	100.0	11090	9.0	562	39	599	48	16,463	16,933	17,617	17,616	16,004	14,769	12,878	1.03	1.04	1.00	0.91	0.92	0.87	
11150	100.0	1.5	100.0	11090	9.0	562	39	599	48	16,463	16,933	17,617	17,616	16,004	14,769	12,878	1.03	1.04	1.00	0.91	0.92	0.87	
11150	100.0	1.5	100.0	11090	9.0	562	39	599	48	16,463	16,933	17,617	17,616	16,004	14,769	12,878	1.03	1.04	1.00	0.91	0.92	0.87	
11160	100.0	4.0	100.0	11090	9.0	562	39	599	48	16,463	16,933	17,617	17,616	16,004	14,769	12,878	1.03	1.04	1.00	0.91	0.92	0.87	
11160	100.0	4.0	100.0	11090	9.0	562	39	599	48	16,463	16,933	17,617	17,616	16,004	14,769	12,878	1.03	1.04	1.00	0.91	0.92	0.87	
11170	100.0	1.5	100.0	11090	9.0	562	39	599	48	16,463	16,933	17,617	17,616	16,004	14,769	12,878	1.03	1.04	1.00	0.91	0.92	0.87	
11170	100.0	1.5	100.0	11090	9.0	562	39	599	48	16,463	16,933	17,617	17,616	16,004	14,769	12,878	1.03	1.04	1.00	0.91	0.92	0.87	
11180	100.0	2.0	100.0	11090	9.0	562	39	599	48	16,463	16,933	17,617	17,616	16,004	14,769	12,878	1.03	1.04	1.00	0.91	0.92	0.87	
11190	100.0	2.5	100.0	11090	9.0	562	39	599	48	16,463	16,933	17,617	17,616	16,004	14,769	12,878	1.03	1.04	1.00	0.91	0.92	0.87	
11200	100.0	2.5	100.0	11100	9.6	446	44	565	46	20,635	20,566	14,693	14,431	19,542	17,561	10,556	1.00	0.71	0.98	1.35	0.90	0.60	
11210	96.4	2.5	100.0	11110	9.4	679	32	605	15	20,635	20,566	14,693	14,431	19,542	17,447	13,597	1.00	0.71	0.98	1.35	0.89	0.78	
11210	96.4	2.5	100.0	11110	9.4	679	32	605	15	20,635	20,566	14,693	14,431	19,542	17,447	13,597	1.00	0.71	0.98	1.35	0.89	0.78	
11210	96.4	2.5	100.0	11110	9.4	679	32	605	15	20,635	20,566	14,693	14,431	19,542	17,447	13,597	1.00	0.71	0.98	1.35	0.89	0.78	
11220	84.8	1.5	100.0	11110	9.4	679	32	605	15	16,519	16,046	16,221	17,297	12,499	17,447	13,597	0.97	1.01	1.07	0.72	1.40	0.78	
11220	84.8	1.5	100.0	11110	9.4	679	32	605	15	16,519	16,046	16,221	17,297	12,499	17,447	13,597	0.97	1.01	1.07	0.72	1.40	0.78	
11230	100.0	1.5	100.0	11120	11.2	684	89	656	43	16,519	16,046	16,221	17,297	12,499	16,610	11,933	0.97	1.01	1.07	0.72	1.33	0.72	
11240	100.0	1.8	100.0	11120	11.2	684	89	656	43	16,519	16,046	16,221	17,297	12,499	16,610	11,933	0.97	1.01	1.07	0.72	1.33	0.72	
11240	100.0	1.8	100.0	11120	11.2	684	89	656	43	16,519	16,046	16,221	17,297	12,499	16,610	11,933	0.97	1.01	1.07	0.72	1.33	0.72	
11240	100.0	1.8	100.0	11120	11.2	684	89	656	43	16,519	16,046	16,221	17,297	12,499	16,610	11,933	0.97	1.01	1.07	0.72	1.33	0.72	
11250	72.7	1.3	100.0	11130	10.2	566	36	390	46	12,158	13,438	11,097	13,557	9,796	9,273	9,337	1.11	0.83	1.22	0.72	0.95	1.01	
11250	72.7	1.3	100.0	11130	10.2	566	36	390	46	12,158	13,438	11,097	13,557	9,796	9,273	9,337	1.11	0.83	1.22	0.72	0.95	1.01	
11260	100.0	1.5	100.0	11140	9.0	209	72	218	53	4,927	5,508	5,189	5,546	4,222	4,123	4,752	1.12	0.94	1.07	0.76	0.98	1.15	
11260	100.0	1.5	100.0	11140	9.0	209	72	218	53	4,927	5,508	5,189	5,546	4,222	4,123	4,752	1.12	0.94	1.07	0.76	0.98	1.15	

道路種別 一般国道 (旅行速度等)

交基 通本 調区 査間 番号	路 線 番 号	路 線 名	起点側接続路線等	終点側接続路線等	単 位 区 間 調 査 号	平均旅行速度 (上り)		平均旅行速度 (下り)	
						朝 夕 (混 雑 時)	昼 間 (非 混 雑 時)	朝 夕 (混 雑 時)	昼 間 (非 混 雑 時)
						(km/h)	(km/h)	(km/h)	(km/h)
20300190560	19	一般国道19号	安曇野市・生坂村境	下生野明科線	11220	53.7	54.0	51.8	51.2
20300190570	19	一般国道19号	下生野明科線	上生坂信濃松川停車場線	11230	55.3	54.5	55.9	54.9
20300190580	19	一般国道19号	上生坂信濃松川停車場線	大町麻績インター千曲線	11240	55.4	53.9	57.1	54.4
20300190590	19	一般国道19号	大町麻績インター千曲線	大町麻績インター千曲線	11250	50.3	46.0	49.8	47.9
20300190600	19	一般国道19号	大町麻績インター千曲線	生坂村・大町市境	11260	55.3	54.3	57.0	55.0
20300190610	19	一般国道19号	生坂村・大町市境	舟場矢下線	11260	58.3	56.1	57.7	56.8
20300190620	19	一般国道19号	舟場矢下線	大町市・長野市境	11270	56.0	54.2	55.3	53.9
20300190630	19	一般国道19号	大町市・長野市境	川口大町線	11270	52.2	50.4	51.5	49.1
20300190640	19	一般国道19号	川口大町線	岩本里徳刈線	11280	53.2	51.1	52.2	51.0
20300190650	19	一般国道19号	岩本里徳刈線	丸子信州新線	11290	44.5	44.0	41.2	41.9
20300190660	19	一般国道19号	丸子信州新線	信濃信州新線	11300	27.4	26.9	25.1	25.9
20300190670	19	一般国道19号	信濃信州新線	長野信州新線	11310	48.4	47.6	49.6	50.2
20300190680	19	一般国道19号	長野信州新線	安庭篠ノ井線	11320	47.5	46.6	41.1	39.3
20300190690	19	一般国道19号	安庭篠ノ井線	長野大町線	11330	43.5	42.2	37.6	36.6
20300190700	19	一般国道19号	長野大町線	長野大町線	11340	54.1	54.8	44.8	53.4
20300190710	19	一般国道19号	長野大町線	戸隠篠ノ井線	11350	33.5	35.6	9.6	27.3
20300190720	19	一般国道19号	戸隠篠ノ井線	一般国道19号	11360	21.1	30.4	9.8	14.5
20300190730	19	一般国道19号	一般国道19号	犀口下居返線	11370	7.9	26.7	50.7	51.5
20300190740	19	一般国道19号	犀口下居返線	長野上田線	11380	33.8	40.0	37.6	39.2
20300190745	19	一般国道19号	長野上田線	長野真田線	11390	34.0	32.2	28.1	27.0
20300190750	19	一般国道19号	長野真田線	市道更北774号	11400	13.5	20.1	21.6	20.9
20300190760	19	一般国道19号	市道更北774号	一般国道18号	11410	33.3	34.3	19.5	31.2
20300190780	19	一般国道19号	一般国道19号	小松原川中島停車場線	11420	4.1	7.9	32.1	36.1
20300190790	19	一般国道19号	小松原川中島停車場線	入山小市線	11430	19.7	44.5	40.8	45.6
20300190800	19	一般国道19号	入山小市線	川中島停車場線	11440	43.4	43.7	37.3	43.1
20300190810	19	一般国道19号	川中島停車場線	一般国道117号	11450	21.7	29.0	16.3	26.9
20300190815	19	一般国道19号	一般国道117号	長野停車場線	11460	13.2	17.4	14.1	18.9
20300190820	19	一般国道19号	長野停車場線	長野市道	11460	14.9	21.0	21.8	31.9
20300190825	19	一般国道19号	長野市道	長野菅平線	11470	17.0	27.2	15.4	25.6
20300190830	19	一般国道19号	長野菅平線	長野豊野線	11470	18.7	23.7	9.6	15.2
20300190840	19	一般国道19号	長野豊野線	長野市道	11480	13.8	13.8	16.5	16.6
20300190850	19	一般国道19号	長野市道	一般国道18号	11490	15.0	18.7	15.2	17.1
				計または平均	93	36.7	39.6	37.1	39.5
20300200010	20	一般国道20号	一般国道20号	北杜富士見線	12010	46.3	44.9	44.1	40.5
20300200020	20	一般国道20号	北杜富士見線	富士見高原線	12020	38.6	34.7	36.2	35.6
20300200030	20	一般国道20号	富士見高原線	信濃境停車場線	12030	37.9	44.7	44.2	44.7
20300200040	20	一般国道20号	信濃境停車場線	乙事富士見線	12040	50.6	47.6	48.9	43.2
20300200050	20	一般国道20号	乙事富士見線	中新田富士見線	12050	19.9	17.5	20.7	23.6
20300200060	20	一般国道20号	中新田富士見線	諏訪南インター線	12060	40.5	41.5	41.0	41.7
20300200070	20	一般国道20号	諏訪南インター線	富士見町・茅野市境	12070	27.3	31.0	31.0	32.3
20300200080	20	一般国道20号	富士見町・茅野市境	神ノ原青柳停車場線	12070	45.9	47.2	47.9	50.4

道路区間 調査番号	単位 区間 番号	歩道 設置 率 (%)	歩道 代表 幅員 (m)	バス 延長 率 (%)	単位 区間 番号	昼間 12 時間 ピーク 比率 (%)	ピーク時間交通量(台/h)				自動車交通量比較 (台/12h)												
							上り		下り		平成 6 年	平成 9 年	平成 11 年	平成 17 年	平成 22 年	平成 27 年	令和 3 年	伸び率					
							自動車 類	うち 大型 車	自動車 類	うち 大型 車								9 / 6	11 / 9	17 / 11	22 / 17	27 / 22	3 / 27
							(台/h)	(台/h)	(台/h)	(台/h)													
11270	90.3	2.0	100.0	11140	9.0	209	72	218	53	4,927	5,508	5,189	5,546	4,222	4,123	4,752	1.12	0.94	1.07	0.76	0.98	1.15	
11270	90.3	2.0	100.0	11140	9.0	209	72	218	53	4,927	5,508	5,189	5,546	4,222	4,123	4,752	1.12	0.94	1.07	0.76	0.98	1.15	
11280	100.0	2.0	100.0	11150	10.5	111	21	98	23	3,804	4,278	4,045	4,517	2,982	2,865	1,987	1.12	0.95	1.12	0.66	0.96	0.69	
11280	100.0	2.0	100.0	11150	10.5	111	21	98	23	3,804	4,278	4,045	4,517	2,982	2,865	1,987	1.12	0.95	1.12	0.66	0.96	0.69	
11280	100.0	2.0	100.0	11150	10.5	111	21	98	23	3,804	4,278	4,045	4,517	2,982	2,865	1,987	1.12	0.95	1.12	0.66	0.96	0.69	
11290	100.0	1.5	100.0	11160	9.8	163	43	162	32	4,698	4,601	4,045	4,517	3,427	3,776	3,307	0.98	0.88	1.12	0.76	1.10	0.88	
11290	100.0	1.5	100.0	11160	9.8	163	43	162	32	4,698	4,601	4,045	4,517	3,427	3,776	3,307	0.98	0.88	1.12	0.76	1.10	0.88	
11300	96.4	2.0	31.3	11160	9.8	163	43	162	32	4,698	4,601	4,045	4,517	3,427	3,776	3,307	0.98	0.88	1.12	0.76	1.10	0.88	
11300	96.4	2.0	31.3	11160	9.8	163	43	162	32	4,698	4,601	4,045	4,517	3,427	3,776	3,307	0.98	0.88	1.12	0.76	1.10	0.88	
11310	100.0	2.3	100.0	11170	10.1	244	36	229	32	7,791	7,986	6,935	7,453	6,627	7,037	4,670	1.03	0.87	1.07	0.89	1.06	0.66	
11310	100.0	2.3	100.0	11170	10.1	244	36	229	32	7,791	7,986	6,935	7,453	6,627	7,037	4,670	1.03	0.87	1.07	0.89	1.06	0.66	
11310	100.0	2.3	100.0	11170	10.1	244	36	229	32	7,791	7,986	6,935	7,453	6,627	7,037	4,670	1.03	0.87	1.07	0.89	1.06	0.66	
11320	72.9	2.0	100.0	11170	10.1	244	36	229	32	7,791	7,986	6,935	7,453	6,627	7,037	4,670	1.03	0.87	1.07	0.89	1.06	0.66	
11330	100.0	2.0	100.0	11170	10.1	244	36	229	32	7,791	7,986	6,935	7,453	6,627	7,037	4,670	1.03	0.87	1.07	0.89	1.06	0.66	
11340	92.3	2.0	100.0	11180	9.2	329	52	281	41	6,434	8,664	8,817	8,183	7,662	8,578	6,641	1.35	1.02	0.93	0.94	1.12	0.77	
11350	100.0	2.0	100.0	11190	9.6	601	55	444	34			13,838	14,688	13,753	14,919	10,936			1.06	0.94	1.08	0.73	
11360	96.6	2.5	100.0	11200	9.0	517	50	589	83	12,282	14,748	15,016	17,381	16,275	15,841	12,295	1.20	1.02	1.16	0.94	0.97	0.78	
11370	100.0	2.5	0.0	11210	9.6	236	30	268	29		5,323	6,955	8,597	8,050	8,056	5,257		1.31	1.24	0.94	1.00	0.65	
11380	100.0	3.5	0.0	11220	11.2	517	21	519	37		5,323	6,955	8,597	8,050	14,329	9,262		1.31	1.24	0.94	1.78	0.65	
11390	100.0	3.5	0.0	11220	11.2	517	21	519	37			13,736	19,623	18,374	14,329	9,262			1.43	0.94	0.78	0.65	
11400	100.0	4.0	0.0	11220	11.2	517	21	519	37			13,736	19,623	18,374	14,329	9,262			1.43	0.94	0.78	0.65	
11410	100.0	3.5	0.0	11220	11.2	517	21	519	37			13,736	19,623	18,374	14,329	9,262			1.43	0.94	0.78	0.65	
11420	100.0	1.5	100.0	11230	11.6	201	10	394	13	9,157	9,883	9,372	8,646	8,096	6,578	5,136	1.08	0.95	0.92	0.94	0.81	0.78	
11420	100.0	1.5	100.0	11230	11.6	201	10	394	13	9,157	9,883	9,372	8,646	8,096	6,578	5,136	1.08	0.95	0.92	0.94	0.81	0.78	
11420	100.0	1.5	100.0	11230	11.6	201	10	394	13	9,157	9,883	9,372	8,646	8,096	6,578	5,136	1.08	0.95	0.92	0.94	0.81	0.78	
11430	90.0	2.0	100.0	11240	15.8	762	55	797	63	17,640	17,215	16,055	15,758	14,755	13,462	9,842	0.98	0.93	0.98	0.94	0.91	0.73	
11440	100.0	2.8	100.0	11250	9.1	901	33	960	25	22,571	26,549	27,051	26,432	24,750	24,446	20,545	1.18	1.02	0.98	0.94	0.99	0.84	
11440	100.0	2.8	100.0	11250	9.1	901	33	960	25	22,571	26,549	27,051	26,432	24,750	24,446	20,545	1.18	1.02	0.98	0.94	0.99	0.84	
11445	100.0	2.8	85.7	11250	9.1	901	33	960	25	22,571	26,549	27,051	26,432	24,750	24,446	20,545	1.18	1.02	0.98	0.94	0.99	0.84	
11445	100.0	2.8	85.7	11250	9.1	901	33	960	25	22,571	26,549	27,051	26,432	24,750	24,446	20,545	1.18	1.02	0.98	0.94	0.99	0.84	
11450	100.0	3.0	100.0	11260	9.3	1017	65	612	46	25,214	23,718	24,387	20,061	18,784	12,512	17,528	0.94	1.03	0.82	0.94	0.67	1.40	
11450	100.0	3.0	100.0	11260	9.3	1017	65	612	46	25,214	23,718	24,387	20,061	18,784	12,512	17,528	0.94	1.03	0.82	0.94	0.67	1.40	
	94.9	2.2	80.5		10.2	425	64	443	71	11,229	11,742	11,717	12,456	11,242	10,701	8,663	1.07	0.99	1.08	0.89	0.99	0.83	
12010	100.0	1.5	98.8	12010	9.2	204	52	236	70	4,790	5,888	5,947	5,559	4,977	5,524	4,787	1.23	1.01	0.93	0.90	1.11	0.87	
12010	100.0	1.5	98.8	12010	9.2	204	52	236	70	4,790	5,888	5,947	5,559	4,977	5,524	4,787	1.23	1.01	0.93	0.90	1.11	0.87	
12010	100.0	1.5	98.8	12010	9.2	204	52	236	70	4,790	5,888	5,947	5,559	4,977	5,524	4,787	1.23	1.01	0.93	0.90	1.11	0.87	
12010	100.0	1.5	98.8	12010	9.2	204	52	236	70	4,790	5,888	5,947	5,559	4,977	5,524	4,787	1.23	1.01	0.93	0.90	1.11	0.87	
12020	85.4	1.5	100.0	12020	9.3	348	47	340	46	7,327	8,102	8,186	7,895	7,068	8,373	7,409	1.11	1.01	0.96	0.90	1.18	0.88	
12020	85.4	1.5	100.0	12020	9.3	348	47	340	46	7,327	8,102	8,186	7,895	7,068	8,373	7,409	1.11	1.01	0.96	0.90	1.18	0.88	
12020	85.4	1.5	100.0	12020	9.3	348	47	340	46	7,327	8,102	8,186	7,895	7,068	8,373	7,409	1.11	1.01	0.96	0.90	1.18	0.88	
12030	100.0	1.0	100.0	12030	10.4	645	264	399	34	12,466	13,875	14,229	13,034	17,005	13,663	10,071	1.11	1.03	0.92	1.30	0.80	0.74	

道路種別 一般国道 (旅行速度等)

交基 通本 調区 査間 番 号	路 線 番 号	路 線 名	起 点 側 接 続 路 線 等	終 点 側 接 続 路 線 等	旅 行 速 度 区 間 調 査 号	平均旅行速度 (上り)		平均旅行速度 (下り)	
						朝 夕 (混 雑 時)	昼 間 (非 混 雑 時)	朝 夕 (混 雑 時)	昼 間 (非 混 雑 時)
						(km/h)	(km/h)	(km/h)	(km/h)
20300200090	20	一般国道20号	神ノ原青柳停車場線	神ノ原青柳停車場線	12080	40.8	43.5	37.0	43.4
20300200100	20	一般国道20号	神ノ原青柳停車場線	茅野市道5ブロック1168号線	12090	37.0	42.0	38.0	44.0
20300200370	20	一般国道20号	茅野市道5ブロック1168号線	弘沢茅野線	12100	24.1	43.4	23.2	38.4
20300200140	20	一般国道20号	弘沢茅野線	岡谷茅野線	12110	16.5	22.2	13.7	19.0
20300200150	20	一般国道20号	岡谷茅野線	一般国道20号	12120	12.9	14.0	24.3	23.6
20300200160	20	一般国道20号	一般国道20号	弘沢茅野線	12130	24.0	26.1	29.0	29.8
20300200170	20	一般国道20号	弘沢茅野線	茅野市・諏訪市境	12140	23.3	36.4	28.9	36.2
20300200180	20	一般国道20号	茅野市・諏訪市境	神宮寺諏訪線	12140	27.0	29.6	28.8	31.3
20300200190	20	一般国道20号	神宮寺諏訪線	諏訪茅野線	12150	14.2	15.6	19.8	26.1
20300200200	20	一般国道20号	諏訪茅野線	諏訪辰野線	12160	17.0	24.7	20.0	24.3
20300200210	20	一般国道20号	諏訪辰野線	諏訪白樺湖小諸線	12170	22.9	25.6	17.5	21.2
20300200220	20	一般国道20号	諏訪白樺湖小諸線	諏訪辰野線	12180	16.6	17.6	20.4	21.5
20300200230	20	一般国道20号	諏訪辰野線	諏訪市・下諏訪町境	12190	18.6	26.2	22.7	26.5
20300200240	20	一般国道20号	諏訪市・下諏訪町境	岡谷下諏訪線	12190	30.2	39.7	26.8	33.4
20300200250	20	一般国道20号	岡谷下諏訪線	一般国道142号	12200	26.6	31.5	18.2	23.6
20300200260	20	一般国道20号	一般国道142号	諏訪大社春宮線	12210	10.8	12.7	21.0	21.3
20300200270	20	一般国道20号	諏訪大社春宮線	下諏訪町・岡谷市境	12220	18.7	19.5	18.8	23.9
20300200280	20	一般国道20号	下諏訪町・岡谷市境	下諏訪辰野線	12220	23.3	25.1	14.6	19.3
20300200290	20	一般国道20号	下諏訪辰野線	一般国道20号	12230	23.9	29.3	25.2	27.5
20300200300	20	一般国道20号	一般国道20号	櫛川岡谷線	12240	38.7	41.9	31.9	34.8
20300200310	20	一般国道20号	櫛川岡谷線	櫛川岡谷線	12250	30.1	34.7	38.4	42.0
20300200320	20	一般国道20号	櫛川岡谷線	岡谷市・塩尻市境	12260	43.2	48.6	53.5	54.7
20300200330	20	一般国道20号	岡谷市・塩尻市境	長野自動車道	12260	52.0	52.5	40.8	48.0
20300200340	20	一般国道20号	長野自動車道	松本塩尻線	12270	46.1	55.3	30.8	46.4
20300200350	20	一般国道20号	松本塩尻線	一般国道19号	12280	24.7	32.7	11.2	14.2
20300200390	20	一般国道20号	一般国道20号	一般国道152号	12290	18.0	25.4	43.2	44.7
20300200400	20	一般国道20号	一般国道152号	茅野市・諏訪市境	12300	31.9	32.8	19.2	23.0
20300200410	20	一般国道20号	茅野市・諏訪市境	中央自動車道西宮線	12300	20.3	22.7	16.0	20.1
20300200420	20	一般国道20号	中央自動車道西宮線	神宮寺諏訪線	12310	18.9	21.3	20.9	24.7
20300200440	20	一般国道20号	一般国道142号	長野自動車道	12320	31.2	34.8	38.9	40.5
20300200450	20	一般国道20号	長野自動車道	一般国道20号	12330	28.5	27.8	16.1	17.9
				計または平均	39	28.7	32.4	28.8	32.2
20301170010	117	一般国道117号	一般国道19号	三才大豆島中御所線	13010	25.3	29.9	14.3	17.6
20301170020	117	一般国道117号	三才大豆島中御所線	長野上田線	13020	7.9	20.7	23.0	28.4
20301170030	117	一般国道117号	長野上田線	長野真田線	13030	5.1	21.4	25.0	29.8
20301170040	117	一般国道117号	長野真田線	一般国道18号	13040	21.4	22.1	12.0	21.6
20301170060	117	一般国道117号	一般国道18号	中野豊野線	13050	34.1	36.1	13.3	31.0
20301170070	117	一般国道117号	中野豊野線	長野市・中野市境	13060	37.9	45.0	46.1	49.9
20301170080	117	一般国道117号	長野市・中野市境	三水中野線	13070	49.3	49.5	47.5	49.1
20301170090	117	一般国道117号	三水中野線	南永江替佐停車場線	13080	41.0	42.1	40.7	41.5
20301170100	117	一般国道117号	南永江替佐停車場線	豊田中野線	13090	29.8	31.0	25.8	27.3

道路区間 調査番号	単位区 間番号	歩道設置 率	歩道代表幅員	バス 延長率	交通区 間番号	昼間 12時間	ピーク時間交通量(台/h)				自動車交通量比較 (台/12h)												
							上り		下り		平成 6年	平成 9年	平成 11年	平成 17年	平成 22年	平成 27年	令和 3年	伸び率					
							自動車 類	うち 大型車	自動車 類	うち 大型車								9 / 6	11 / 9	17 / 11	22 / 17	27 / 22	3 / 27
							(台/h)	(台/h)	(台/h)	(台/h)													
12040	97.4	1.5	100.0	12040	11.0	725	155	538	36	12,466	13,875	14,229	13,034	17,005	13,663	11,512	1.11	1.03	0.92	1.30	0.80	0.84	
12040	97.4	1.5	100.0	12040	11.0	725	155	538	36	12,466	13,875	14,229	13,034	17,005	13,663	11,512	1.11	1.03	0.92	1.30	0.80	0.84	
12050	100.0	4.0	0.0	12050	11.5	795	41	534	57						11,276	11,524					1.02		
12060	83.3	2.0	100.0	12060	10.0	656	54	669	37	18,308	19,909	18,539	18,822	19,235	16,047	13,238	1.09	0.93	1.02	1.02	0.83	0.82	
12070	96.2	1.0	100.0	12070	9.9	557	36	571	8	16,941	14,745	14,909	11,337	15,112	9,901	11,343	0.87	1.01	0.76	1.33	0.66	1.15	
12070	96.2	1.0	100.0	12070	9.9	557	36	571	8	16,941	14,745	14,909	11,337	15,112	9,901	11,343	0.87	1.01	0.76	1.33	0.66	1.15	
12070	96.2	1.0	100.0	12070	9.9	557	36	571	8	16,941	14,745	14,909	11,337	15,112	9,901	11,343	0.87	1.01	0.76	1.33	0.66	1.15	
12080	91.7	1.5	100.0	12070	9.9	557	36	571	8	16,941	14,745	14,909	11,337	15,112	9,901	11,343	0.87	1.01	0.76	1.33	0.66	1.15	
12080	91.7	1.5	100.0	12070	9.9	557	36	571	8	16,941	14,745	14,909	11,337	15,112	9,901	11,343	0.87	1.01	0.76	1.33	0.66	1.15	
12080	91.7	1.5	100.0	12070	9.9	557	36	571	8	16,941	14,745	14,909	11,337	15,112	9,901	11,343	0.87	1.01	0.76	1.33	0.66	1.15	
12080	91.7	1.5	100.0	12070	9.9	557	36	571	8	16,941	14,745	14,909	11,337	15,112	9,901	11,343	0.87	1.01	0.76	1.33	0.66	1.15	
12090	61.5	1.5	100.0	12080	11.6	687	22	507	22	10,334	11,182	11,604	11,223	11,764	11,795	10,326	1.08	1.04	0.97	1.05	1.00	0.88	
12090	61.5	1.5	100.0	12080	11.6	687	22	507	22	10,334	11,182	11,604	11,223	11,764	11,795	10,326	1.08	1.04	0.97	1.05	1.00	0.88	
12100	85.7	1.5	100.0	12080	11.6	687	22	507	22	10,334	11,182	11,604	11,223	11,764	11,795	10,326	1.08	1.04	0.97	1.05	1.00	0.88	
12100	85.7	1.5	100.0	12080	11.6	687	22	507	22	10,334	11,182	11,604	11,223	11,764	11,795	10,326	1.08	1.04	0.97	1.05	1.00	0.88	
12110	100.0	1.0	100.0	12090	12.1	973	56	973	129	17,528	14,912	16,598	15,532	14,328	7,077	16,029	0.85	1.11	0.94	0.92	0.49	2.26	
12110	100.0	1.0	100.0	12090	12.1	973	56	973	129	17,528	14,912	16,598	15,532	14,328	7,077	16,029	0.85	1.11	0.94	0.92	0.49	2.26	
12120	91.4	1.0	100.0	12090	12.1	973	56	973	129	17,528	14,912	16,598	15,532	14,328	7,077	16,029	0.85	1.11	0.94	0.92	0.49	2.26	
12120	91.4	1.0	100.0	12090	12.1	973	56	973	129	17,528	14,912	16,598	15,532	14,328	7,077	16,029	0.85	1.11	0.94	0.92	0.49	2.26	
12130	86.1	3.0	50.0	12090	12.1	973	56	973	129	17,528	14,912	16,598	15,532	14,328	7,077	16,029	0.85	1.11	0.94	0.92	0.49	2.26	
12130	86.1	3.0	50.0	12090	12.1	973	56	973	129	17,528	14,912	16,598	15,532	14,328	7,077	16,029	0.85	1.11	0.94	0.92	0.49	2.26	
12130	86.1	3.0	50.0	12090	12.1	973	56	973	129	17,528	14,912	16,598	15,532	14,328	7,077	16,029	0.85	1.11	0.94	0.92	0.49	2.26	
12140	100.0	3.0	56.7	12090	12.1	973	56	973	129	17,528	14,912	16,598	15,532	14,328	7,077	16,029	0.85	1.11	0.94	0.92	0.49	2.26	
12150	85.7	3.0	85.7	12090	12.1	973	56	973	129	17,528	14,912	16,598	15,532	14,328	7,077	16,029	0.85	1.11	0.94	0.92	0.49	2.26	
12160	100.0	3.0	100.0	12100	8.9	816	140	534	69	15,581	17,162	17,946	20,057	18,023	15,236	15,119	1.10	1.05	1.12	0.90	0.85	0.99	
12170	100.0	4.0	0.0	12110	11.1	502	44	554	73		8,573	9,219	8,301	7,906	7,277	9,480		1.08	0.90	0.95	0.92	1.30	
12180	100.0	2.8	0.0	12120	10.4	459	46	651	62	15,569	17,078	17,569	16,710	15,915	14,473	10,708	1.10	1.03	0.95	0.95	0.91	0.74	
12190	31.3	2.8	0.0	12120	10.4	459	46	651	62	15,569	17,078	17,569	16,710	15,915	14,473	10,708	1.10	1.03	0.95	0.95	0.91	0.74	
12190	31.3	2.8	0.0	12120	10.4	459	46	651	62	15,569	17,078	17,569	16,710	15,915	14,473	10,708	1.10	1.03	0.95	0.95	0.91	0.74	
12200	50.0	2.5	33.3	12130	12.7	389	114	391	71				8,057	7,240	4,828	6,143				0.90	0.67	1.27	
12200	50.0	2.5	33.3	12140	11.7	546	45	391	37				9,364	8,414	7,717	7,993				0.90	0.92	1.04	
	86.5	1.9	78.3		10.7	627	60	596	60	13,623	13,014	13,600	12,205	12,697	9,594	11,155	1.00	1.04	0.91	1.04	0.80	1.26	
13010	100.0	3.0	100.0	13010	9.6	1284	25	1474	33	30,993	31,062	32,561	35,319	37,703	32,256	28,852	1.00	1.05	1.08	1.07	0.86	0.89	
13010	100.0	3.0	100.0	13020	10.5	1293	49	1857	51	29,567	33,892	40,564	38,186	35,082	37,272	30,138	1.15	1.20	0.94	0.92	1.06	0.81	
13010	100.0	3.0	100.0	13030	10.4	962	22	797	17	10,880	10,837	8,014	8,661	8,261	18,147	16,952	1.00	0.74	1.08	0.95	2.20	0.93	
13020	93.3	2.3	100.0	13040	9.5	383	12	416	9	10,880	10,837	8,014	8,661	9,280	8,384	8,407	1.00	0.74	1.08	1.07	0.90	1.00	
13030	100.0	2.5	0.0	13050	10.5	400	25	476	26		13,849	13,298	11,577	11,002	10,550	8,328		0.96	0.87	0.95	0.96	0.79	
13030	100.0	2.5	0.0	13060	14.5	392	16	296	14	6,768	7,193	7,220	4,973	4,891	4,912	4,772	1.06	1.00	0.69	0.98	1.00	0.97	
13040	73.7	2.0	57.9	13070	13.8	372	16	383	17	6,768	7,193	7,220	4,973	3,468	4,899	5,457	1.06	1.00	0.69	0.70	1.41	1.11	
13040	73.7	2.0	57.9	13070	13.8	372	16	383	17	6,768	7,193	7,220	4,973	3,468	4,899	5,457	1.06	1.00	0.69	0.70	1.41	1.11	
13040	73.7	2.0	57.9	13070	13.8	372	16	383	17	6,768	7,193	7,220	4,973	3,468	4,899	5,457	1.06	1.00	0.69	0.70	1.41	1.11	

道路種別 一般国道 (旅行速度等)

交基 通本 調区 査間 番 号	路 線 番 号	路 線 名	起点側接続路線等	終点側接続路線等	旅 行 速 度 区 間 調 査 号	平均旅行速度 (上り)		平均旅行速度 (下り)	
						朝 夕 (混 雑 時)	昼 間 (非 混 雑 時)	朝 夕 (混 雑 時)	昼 間 (非 混 雑 時)
						(km/h)	(km/h)	(km/h)	(km/h)
20301170160	117	一般国道117号	一般国道292号	飯山妙高原線	13140	27.9	29.1	28.6	30.8
20301170170	117	一般国道117号	飯山妙高原線	飯山野沢温泉線	13150	27.7	31.2	25.0	29.1
20301170180	117	一般国道117号	飯山野沢温泉線	一般国道403号	13160	34.1	36.6	32.0	36.1
20301170190	117	一般国道117号	一般国道403号	一般国道292号	13170	34.3	36.0	37.6	39.6
20301170200	117	一般国道117号	一般国道292号	上越飯山線	13180	35.9	35.1	34.4	35.0
20301170210	117	一般国道117号	上越飯山線	関沢小沼線	13190	48.6	47.9	47.7	47.4
20301170220	117	一般国道117号	関沢小沼線	柏尾戸狩停車場線	13200	49.0	50.1	43.9	48.9
20301170230	117	一般国道117号	柏尾戸狩停車場線	柏尾戸狩停車場線	13210	50.0	48.9	44.1	47.9
20301170240	117	一般国道117号	柏尾戸狩停車場線	野沢上境停車場線	13220	55.3	55.9	57.7	57.5
20301170250	117	一般国道117号	野沢上境停車場線	野沢上境停車場線	13230	56.1	57.0	59.1	59.0
20301170260	117	一般国道117号	野沢上境停車場線	飯山市・野沢温泉村境	13240	52.3	52.0	56.9	56.0
20301170270	117	一般国道117号	飯山市・野沢温泉村境	一般国道403号	13240	56.8	55.4	56.4	56.4
20301170280	117	一般国道117号	一般国道403号	箕作飯山線	13250	60.8	58.9	62.2	59.9
20301170290	117	一般国道117号	箕作飯山線	野沢温泉村・栄村境	13260	53.4	56.0	52.2	53.5
20301170300	117	一般国道117号	野沢温泉村・栄村境	箕作飯山線	13260	60.7	59.5	55.1	56.4
20301170310	117	一般国道117号	箕作飯山線	箕作飯山線	13270	58.3	57.4	58.3	58.2
20301170320	117	一般国道117号	箕作飯山線	秋山郷森宮野原停車場線	13280	53.3	53.7	54.9	52.5
20301170330	117	一般国道117号	秋山郷森宮野原停車場線	一般国道117号	13290	33.6	36.4	41.0	42.7
20301170390	117	一般国道117号	一般国道117号	南永江替佐停車場線	13295	37.6	42.0	37.6	45.8
20301170400	117	一般国道117号	南永江替佐停車場線	牟礼永江線	13295	59.9	57.7	55.7	55.5
20301170350	117	一般国道117号	牟礼永江線	飯山妙高原線	13300	29.9	30.9	19.2	22.5
20301170360	117	一般国道117号	飯山妙高原線	中野市・飯山市境	13310	44.8	45.2	50.1	50.5
20301170370	117	一般国道117号		一般国道292号	13310	52.3	53.3	52.7	54.3
				計または平均	32	41.4	43.3	40.9	43.5
20301410010	141	一般国道141号	一般国道141号	梓山海ノ口線	14010	52.8	50.8	52.1	50.1
20301410020	141	一般国道141号	梓山海ノ口線	南牧村・小海町境	14020	47.2	46.3	45.1	45.5
20301410030	141	一般国道141号	南牧村・小海町境	松原湖高原線	14020	49.6	49.6	47.0	47.1
20301410040	141	一般国道141号	松原湖高原線	上野小海線	14030	44.1	43.0	43.4	43.7
20301410050	141	一般国道141号	上野小海線	小海町・佐久穂町境	14040	40.8	46.5	41.7	44.7
20301410060	141	一般国道141号	小海町・佐久穂町境	一般国道299号	14040	32.0	32.6	16.7	19.3
20301410070	141	一般国道141号	一般国道299号	上畑八千穂停車場線	14050	23.3	27.4	31.9	32.5
20301410080	141	一般国道141号	上畑八千穂停車場線	一般国道299号	14060	39.6	38.2	37.3	37.8
20301410090	141	一般国道141号	一般国道299号	大張北岩水線	14070	21.0	23.7	24.8	25.7
20301410100	141	一般国道141号	大張北岩水線	佐久穂町・佐久市境	14080	32.8	32.4	35.8	34.3
20301410110	141	一般国道141号	佐久穂町・佐久市境	上小田切白田停車場線	14080	36.8	33.8	35.0	31.3
20301410120	141	一般国道141号	上小田切白田停車場線	下仁田白田線	14090	15.3	20.8	27.7	30.3
20301410130	141	一般国道141号	下仁田白田線	上小田切白田停車場線	14100	28.6	26.4	26.3	27.7
20301410140	141	一般国道141号	上小田切白田停車場線	百沢白田線	14110	33.0	32.6	41.5	39.8
20301410150	141	一般国道141号	百沢白田線	相浜本町線	14120	42.1	37.5	38.5	40.2
20301410160	141	一般国道141号	相浜本町線	一般国道142号	14130	34.1	38.3	27.6	28.6
20301410170	141	一般国道141号	一般国道142号	小諸中込線	14140	33.3	35.4	38.6	40.9

道路区間 調査番号	歩道設置率 (%)	歩道代表幅員 (m)	バス 延長率 (%)	単位区間 調査番号	昼間12時間 ピーク比率 (%)	ピーク時間交通量(台/h)				自動車交通量比較 (台/12h)												
						上り		下り		平成 6年	平成 9年	平成 11年	平成 17年	平成 22年	平成 27年	令和 3年	伸び率					
						自動車 種類	うち 大型車	自動車 種類	うち 大型車								9 / 6	11 / 9	17 / 11	22 / 17	27 / 22	3 / 27
						(台/h)	(台/h)	(台/h)	(台/h)													
13060	75.7	3.0	94.6	13080	9.7	573	60	478	57	14,824	18,271	18,727	13,548	15,019	14,203	10,795	1.23	1.02	0.72	1.11	0.95	0.76
13060	75.7	3.0	94.6	13080	9.7	573	60	478	57	14,824	18,271	18,727	13,548	15,019	14,203	10,795	1.23	1.02	0.72	1.11	0.95	0.76
13060	75.7	3.0	94.6	13080	9.7	573	60	478	57	14,824	18,271	18,727	13,548	15,019	14,203	10,795	1.23	1.02	0.72	1.11	0.95	0.76
13070	90.6	3.0	32.1	13090	9.2	535	59	402	49	13,261	11,779	12,850	11,153	11,216	11,333	10,220	0.89	1.09	0.87	1.01	1.01	0.90
13070	90.6	3.0	32.1	13090	9.2	535	59	402	49	13,261	11,779	12,850	11,153	11,216	11,333	10,220	0.89	1.09	0.87	1.01	1.01	0.90
13070	90.6	3.0	32.1	13090	9.2	535	59	402	49	13,261	11,779	12,850	11,153	11,216	11,333	10,220	0.89	1.09	0.87	1.01	1.01	0.90
13080	100.0	3.0	0.0	13100	9.6	256	49	217	22	4,078	4,131	4,830	5,030	5,051	5,465	4,949	1.01	1.17	1.04	1.00	1.08	0.91
13080	100.0	3.0	0.0	13100	9.6	256	49	217	22	4,078	4,131	4,830	5,030	5,051	5,465	4,949	1.01	1.17	1.04	1.00	1.08	0.91
13080	100.0	3.0	0.0	13100	9.6	256	49	217	22	4,078	4,131	4,830	5,030	5,051	5,465	4,949	1.01	1.17	1.04	1.00	1.08	0.91
13080	100.0	3.0	0.0	13100	9.6	256	49	217	22	4,078	4,131	4,830	5,030	5,051	5,465	4,949	1.01	1.17	1.04	1.00	1.08	0.91
13090	0.0	3.0	0.0	13100	9.6	256	49	217	22	4,078	4,131	4,830	5,030	5,051	5,465	4,949	1.01	1.17	1.04	1.00	1.08	0.91
13100	96.7	2.5	54.9	13100	9.6	256	49	217	22	4,078	4,131	4,830	5,030	5,051	5,465	4,949	1.01	1.17	1.04	1.00	1.08	0.91
13100	96.7	2.5	54.9	13110	9.7	168	38	161	29		3,136	2,858	3,392	3,315	3,744	3,390		0.91	1.19	0.98	1.13	0.91
13100	96.7	2.5	54.9	13110	9.7	168	38	161	29		3,136	2,858	3,392	3,315	3,744	3,390		0.91	1.19	0.98	1.13	0.91
13110	84.1	2.5	47.7	13110	9.7	168	38	161	29		3,136	2,858	3,392	3,315	3,744	3,390		0.91	1.19	0.98	1.13	0.91
13110	84.1	2.5	47.7	13120	14.0	312	73	103	19		3,136	2,858	3,392	3,731	3,988	2,964		0.91	1.19	1.10	1.07	0.74
13120	100.0	3.0	51.1	13120	14.0	312	73	103	19		3,136	2,858	3,392	3,731	3,988	2,964		0.91	1.19	1.10	1.07	0.74
13120	100.0	3.0	51.1	13120	14.0	312	73	103	19		3,136	2,858	3,392	3,731	3,988	2,964		0.91	1.19	1.10	1.07	0.74
13125	68.8	2.5	15.6	13130	13.5	474	31	505	32							7,267						
13125	68.8	2.5	15.6	13130	13.5	474	31	505	32							7,267						
13130	100.0	2.5	100.0	13130	13.5	474	31	505	32	1,268	3,383	5,882	4,918	7,525	7,684	7,267	2.67	1.74	0.84	1.53	1.02	0.95
13135	100.0	2.5	100.0	13130	13.5	474	31	505	32	1,268	3,383	5,882	4,918	7,525	7,684	7,267	2.67	1.74	0.84	1.53	1.02	0.95
13140	100.0	2.5	0.0	13130	13.5	474	31	505	32	1,268	3,383	5,882	4,918	7,525	7,684	7,267	2.67	1.74	0.84	1.53	1.02	0.95
	87.8	2.7	48.4		11.2	453	42	429	30	9,649	9,105	9,661	8,723	8,978	9,395	8,186	1.25	1.09	0.95	1.04	1.11	0.90
14010	87.6	1.5	0.0	14010	9.4	263	77	242	73	4,736	4,972	4,605	4,949	5,043	5,117	5,378	1.05	0.93	1.07	1.02	1.01	1.05
14010	87.6	1.5	0.0	14020	9.4	412	78	198	36	6,180	6,337	5,972	6,395	6,098	6,078	6,491	1.03	0.94	1.07	0.95	1.00	1.07
14020	95.7	1.5	89.1	14020	9.4	412	78	198	36	6,180	6,337	5,972	6,395	6,098	6,078	6,491	1.03	0.94	1.07	0.95	1.00	1.07
14020	95.7	1.5	89.1	14030	10.7	751	85	480	53	7,900	7,968	8,002	10,934	11,010	11,674	11,470	1.01	1.00	1.37	1.01	1.06	0.98
14020	95.7	1.5	89.1	14030	10.7	751	85	480	53	7,900	7,968	8,002	10,934	11,010	11,674	11,470	1.01	1.00	1.37	1.01	1.06	0.98
14030	100.0	3.0	100.0	14030	10.7	751	85	480	53	7,900	7,968	8,002	10,934	11,010	11,674	11,470	1.01	1.00	1.37	1.01	1.06	0.98
14030	100.0	3.0	100.0	14040	10.6	459	41	356	29	12,348	10,533	10,536	14,058	12,332	12,480	7,654	0.85	1.00	1.33	0.88	1.01	0.61
14030	100.0	3.0	100.0	14040	10.6	459	41	356	29	12,348	10,533	10,536	14,058	12,332	12,480	7,654	0.85	1.00	1.33	0.88	1.01	0.61
14030	100.0	3.0	100.0	14050	10.4	576	12	611	13	17,065	17,663	16,855	18,372	18,503	17,815	11,425	1.04	0.95	1.09	1.01	0.96	0.64
14030	100.0	3.0	100.0	14050	10.4	576	12	611	13	17,065	17,663	16,855	18,372	18,503	17,815	11,425	1.04	0.95	1.09	1.01	0.96	0.64
14040	93.3	1.5	100.0	14050	10.4	576	12	611	13	17,065	17,663	16,855	18,372	18,503	17,815	11,425	1.04	0.95	1.09	1.01	0.96	0.64
14050	98.0	4.5	39.2	14060	11.4	646	41	633	19	12,918	14,639	14,043	16,052	14,662	15,168	11,218	1.13	0.96	1.14	0.91	1.03	0.74
14050	98.0	4.5	39.2	14060	11.4	646	41	633	19	12,918	14,639	14,043	16,052	14,662	15,168	11,218	1.13	0.96	1.14	0.91	1.03	0.74
14050	98.0	4.5	39.2	14060	11.4	646	41	633	19	12,918	14,639	14,043	16,052	14,662	15,168	11,218	1.13	0.96	1.14	0.91	1.03	0.74
14050	98.0	4.5	39.2	14060	11.4	646	41	633	19	12,918	14,639	14,043	16,052	14,662	15,168	11,218	1.13	0.96	1.14	0.91	1.03	0.74
14060	100.0	3.5	0.0	14070	10.6	476	32	727	24			14,704	23,153	15,920	11,775	11,382			1.57	0.69	0.74	0.97

道路種別 一般国道 (旅行速度等)

交基 通本 調区 査問 番号	路 線 番 号	路 線 名	起 点 側 接 統 路 線 等	終 点 側 接 統 路 線 等	旅 行 速 度 区 間 調 査 号	平均旅行速度 (上り)		平均旅行速度 (下り)	
						朝 夕 (混 雑 時)	昼 間 (非 混 雑 時)	朝 夕 (混 雑 時)	昼 間 (非 混 雑 時)
						(km/h)	(km/h)	(km/h)	(km/h)
20301410180	141	一般国道141号	小諸中込線	上原猿久保線	14150	31.2	32.8	28.2	30.0
20301410185	141	一般国道141号	上原猿久保線	塩名田佐久線	14160	26.7	41.7	26.9	34.4
20301410190	141	一般国道141号	塩名田佐久線	塩名田佐久線	14170	21.6	23.4	21.8	25.4
20301410200	141	一般国道141号	塩名田佐久線	下仁田浅科線	14180	30.1	34.5	16.9	19.0
20301410210	141	一般国道141号	下仁田浅科線	中部横断自動車道	14190	20.1	23.3	22.2	24.8
20301410220	141	一般国道141号	中部横断自動車道	借宿小諸線	14190	23.2	25.4	23.1	25.4
20301410230	141	一般国道141号	借宿小諸線	借宿小諸線	14200	28.4	32.6	20.9	30.4
20301410240	141	一般国道141号	借宿小諸線	一般国道18号	14210	35.6	37.6	23.8	28.0
20301410260	141	一般国道141号	一般国道18号	借宿小諸線	14220	17.4	23.9	19.8	28.5
20301410270	141	一般国道141号	借宿小諸線	小諸中込線	14230	17.5	22.4	25.7	31.9
20301410280	141	一般国道141号	小諸中込線	佐久小諸線	14240	22.0	25.7	23.0	25.7
20301410290	141	一般国道141号	佐久小諸線	馬瀬口小諸線	14245	24.7	26.9	30.4	33.5
20301410295	141	一般国道141号	馬瀬口小諸線	諏訪白樺湖小諸線	14250	27.1	30.1	22.2	27.5
20301410300	141	一般国道141号	諏訪白樺湖小諸線	峰ノ茶屋小諸線	14250	14.5	23.4	24.6	26.6
20301410310	141	一般国道141号	峰ノ茶屋小諸線	菱野筒井線	14260	19.0	22.4	14.2	18.5
20301410320	141	一般国道141号	菱野筒井線	小諸市道	14270	15.2	17.1	15.0	16.8
20301410330	141	一般国道141号	小諸市道	小諸上田線	14280	20.0	23.3	22.1	25.6
20301410340	141	一般国道141号	小諸上田線	一般国道18号	14290	22.7	23.8	17.7	19.9
20301410354	141	一般国道141号	一般国道18号	小諸上田線	14300	14.5	18.8	21.0	23.6
20301410357	141	一般国道141号	小諸上田線	小諸上田線	14300	18.2	20.4	24.9	26.2
20301410360	141	一般国道141号	小諸上田線	長野上田線	14300	21.2	23.9	10.1	10.8
20301410370	141	一般国道141号	長野上田線	小諸上田線	14310	12.4	13.3	12.2	11.3
20301410380	141	一般国道141号	小諸上田線	一般国道18号	14320	17.0	17.3	15.7	16.9
				計または平均	40	27.7	30.0	27.3	29.5
20301420005	142	一般国道142号	一般国道141号	中部横断自動車道	15010	31.0	34.1	31.4	35.8
20301420010	142	一般国道142号	中部横断自動車道	佐久小諸線	15020	42.5	42.5	38.5	41.4
20301420020	142	一般国道142号	佐久小諸線	相浜本町線	15030	38.7	44.5	37.6	42.0
20301420030	142	一般国道142号	相浜本町線	上原猿久保線	15040	43.8	46.4	42.9	45.2
20301420040	142	一般国道142号	上原猿久保線	八幡小諸線	15050	34.3	36.1	35.8	39.0
20301420050	142	一般国道142号	八幡小諸線	下仁田浅科線	15060	38.9	42.5	29.1	40.2
20301420060	142	一般国道142号	下仁田浅科線	百沢白田線	15070	23.9	28.6	21.6	28.3
20301420070	142	一般国道142号	百沢白田線	東部望月線	15080	26.3	40.3	39.7	41.9
20301420080	142	一般国道142号	東部望月線	雨境望月線	15090	45.8	47.1	40.0	42.5
20301420090	142	一般国道142号	雨境望月線	牛鹿望月線	15100	25.1	28.0	26.3	26.7
20301420100	142	一般国道142号	牛鹿望月線	佐久市・立科町境	15110	47.2	51.8	49.4	51.8
20301420110	142	一般国道142号	佐久市・立科町境	牛鹿望月線	15110	31.9	34.0	26.7	29.2
20301420115	142	一般国道142号	牛鹿望月線	諏訪白樺湖小諸線	15120	39.9	38.3	37.5	35.3
20301420120	142	一般国道142号	諏訪白樺湖小諸線	諏訪白樺湖小諸線	15120	23.3	22.4	25.4	22.8
20301420130	142	一般国道142号	諏訪白樺湖小諸線	芦田大屋停車場線	15130	39.1	41.9	38.0	38.4
20301420140	142	一般国道142号	芦田大屋停車場線	一般国道254号	15140	32.6	33.2	34.7	33.6
20301420150	142	一般国道142号	一般国道254号	立科町・長和町境	15150	55.9	57.5	53.7	54.6

道路区間 調査番号	単位区 間番号	歩道設置 率 (%)	歩道代表幅員 (m)	バス 延長率 (%)	単位区 間番号	昼間 12時間 ピーク 比率 (%)	ピーク時間交通量(台/h)				自動車交通量比較 (台/12h)												
							上り		下り		平成 6年	平成 9年	平成 11年	平成 17年	平成 22年	平成 27年	令和 3年	伸び率					
							自動車 類	うち 大型車	自動車 類	うち 大型車								9 / 6	11 / 9	17 / 11	22 / 17	27 / 22	3 / 27
							(台/h)	(台/h)	(台/h)	(台/h)													
14070	100.0	4.5	90.2	14070	10.6	476	32	727	24			14,704	23,153	15,920	11,775	11,382			1.57	0.69	0.74	0.97	
14070	100.0	4.5	90.2	14080	9.8	1145	16	1216	20			17,854	26,031	27,239	23,558	24,165			1.46	1.05	0.86	1.03	
14070	100.0	4.5	90.2	14080	9.8	1145	16	1216	20			17,854	26,031	27,239	23,558	24,165			1.46	1.05	0.86	1.03	
14070	100.0	4.5	90.2	14080	9.8	1145	16	1216	20			17,854	26,031	27,239	23,558	24,165			1.46	1.05	0.86	1.03	
14070	100.0	4.5	90.2	14080	9.8	1145	16	1216	20			17,854	26,031	27,239	23,558	24,165			1.46	1.05	0.86	1.03	
14080	100.0	3.5	100.0	14090	9.6	664	154	557	47	11,115	10,015	12,243	13,840	16,238	18,785	12,677	0.90	1.22	1.13	1.17	1.16	0.67	
14090	100.0	3.5	100.0	14090	9.6	664	154	557	47	11,115	10,015	12,243	13,840	16,238	18,785	12,677	0.90	1.22	1.13	1.17	1.16	0.67	
14100	100.0	3.5	100.0	14090	9.6	664	154	557	47	11,115	10,015	12,243	13,840	16,238	18,785	12,677	0.90	1.22	1.13	1.17	1.16	0.67	
14110	100.0	2.2	100.0	14100	9.8	713	46	621	46	11,210	12,749	12,836	13,840	13,201	13,835	13,646	1.14	1.01	1.08	0.95	1.05	0.99	
14120	66.7	1.5	100.0	14110	9.3	481	25	632	12	10,873	9,284	9,678	8,534	8,593	13,198	11,982	0.85	1.04	0.88	1.01	1.54	0.91	
14120	66.7	1.5	100.0	14110	9.3	481	25	632	12	10,873	9,284	9,678	8,534	8,593	13,198	11,982	0.85	1.04	0.88	1.01	1.54	0.91	
14120	66.7	1.5	100.0	14110	9.3	481	25	632	12	10,873	9,284	9,678	8,534	8,593	13,198	11,982	0.85	1.04	0.88	1.01	1.54	0.91	
14120	66.7	1.5	100.0	14110	9.3	481	25	632	12	10,873	9,284	9,678	8,534	8,593	13,198	11,982	0.85	1.04	0.88	1.01	1.54	0.91	
14120	66.7	1.5	100.0	14110	9.3	481	25	632	12	10,873	9,284	9,678	8,534	8,593	13,198	11,982	0.85	1.04	0.88	1.01	1.54	0.91	
14120	66.7	1.5	100.0	14110	9.3	481	25	632	12	10,873	9,284	9,678	8,534	8,593	13,198	11,982	0.85	1.04	0.88	1.01	1.54	0.91	
14120	66.7	1.5	100.0	14110	9.3	481	25	632	12	10,873	9,284	9,678	8,534	8,593	13,198	11,982	0.85	1.04	0.88	1.01	1.54	0.91	
14120	66.7	1.5	100.0	14110	9.3	481	25	632	12	10,873	9,284	9,678	8,534	8,593	13,198	11,982	0.85	1.04	0.88	1.01	1.54	0.91	
14120	66.7	1.5	100.0	14110	9.3	481	25	632	12	10,873	9,284	9,678	8,534	8,593	13,198	11,982	0.85	1.04	0.88	1.01	1.54	0.91	
14120	66.7	1.5	100.0	14110	9.3	481	25	632	12	10,873	9,284	9,678	8,534	8,593	13,198	11,982	0.85	1.04	0.88	1.01	1.54	0.91	
14130	100.0	3.0	100.0	14120	11.4	678	21	443	20	11,721	11,114	9,230	9,600	12,156	10,576	9,842	0.95	0.83	1.04	1.27	0.87	0.93	
14130	100.0	3.0	100.0	14120	11.4	678	21	443	20	11,721	11,114	9,230	9,600	12,156	10,576	9,842	0.95	0.83	1.04	1.27	0.87	0.93	
14130	100.0	3.0	100.0	14120	11.4	678	21	443	20	11,721	11,114	9,230	9,600	12,156	10,576	9,842	0.95	0.83	1.04	1.27	0.87	0.93	
14130	100.0	3.0	100.0	14130	9.6	304	13	352	9	11,721	11,114	9,230	9,600	8,165	7,572	6,805	0.95	0.83	1.04	0.85	0.93	0.90	
14130	100.0	3.0	100.0	14140	9.1	380	15	321	10	11,721	11,114	9,230	9,600	8,165	6,840	7,710	0.95	0.83	1.04	0.85	0.84	1.13	
	91.1	2.8	82.9		10.1	613	44	602	25	11,244	10,904	11,651	13,616	13,415	13,986	12,036	0.97	0.99	1.14	1.00	1.10	0.88	
15010	100.0	3.4	18.8	15010	11.7	960	53	671	31	12,024	11,651	11,843	12,269	12,104	15,089	13,961	0.97	1.02	1.04	0.99	1.25	0.93	
15020	96.2	2.5	14.3	15020	11.3	660	30	692	29	12,024	11,651	11,843	12,269	12,104	12,198	12,008	0.97	1.02	1.04	0.99	1.01	0.98	
15020	96.2	2.5	14.3	15020	11.3	660	30	692	29	12,024	11,651	11,843	12,269	12,104	12,198	12,008	0.97	1.02	1.04	0.99	1.01	0.98	
15020	96.2	2.5	14.3	15020	11.3	660	30	692	29	12,024	11,651	11,843	12,269	12,104	12,198	12,008	0.97	1.02	1.04	0.99	1.01	0.98	
15020	96.2	2.5	14.3	15030	11.2	600	46	559	31	16,858	15,398	15,219	10,078	9,568	10,180	10,362	0.91	0.99	0.66	0.95	1.06	1.02	
15020	96.2	2.5	14.3	15030	11.2	600	46	559	31	16,858	15,398	15,219	10,078	9,568	10,180	10,362	0.91	0.99	0.66	0.95	1.06	1.02	
15020	96.2	2.5	14.3	15030	11.2	600	46	559	31	16,858	15,398	15,219	10,078	9,568	10,180	10,362	0.91	0.99	0.66	0.95	1.06	1.02	
15020	96.2	2.5	14.3	15030	11.2	600	46	559	31	16,858	15,398	15,219	10,078	9,568	10,180	10,362	0.91	0.99	0.66	0.95	1.06	1.02	
15020	96.2	2.5	14.3	15040	9.9	691	74	674	46	12,514	12,703	13,107	13,902	14,219	14,727	13,733	1.02	1.03	1.06	1.02	1.04	0.93	
15020	96.2	2.5	14.3	15040	9.9	691	74	674	46	12,514	12,703	13,107	13,902	14,219	14,727	13,733	1.02	1.03	1.06	1.02	1.04	0.93	
15020	96.2	2.5	14.3	15050	9.8	478	76	425	67	9,687	9,088	9,074	9,774	9,021	9,905	9,258	0.94	1.00	1.08	0.92	1.10	0.93	
15030	79.6	2.5	0.0	15050	9.8	478	76	425	67	9,687	9,088	9,074	9,774	9,021	9,905	9,258	0.94	1.00	1.08	0.92	1.10	0.93	
15030	79.6	2.5	0.0	15050	9.8	478	76	425	67	9,687	9,088	9,074	9,774	9,021	9,905	9,258	0.94	1.00	1.08	0.92	1.10	0.93	
15030	79.6	2.5	0.0	15050	9.8	478	76	425	67	9,687	9,088	9,074	9,774	9,021	9,905	9,258	0.94	1.00	1.08	0.92	1.10	0.93	
15030	79.6	2.5	0.0	15050	9.8	478	76	425	67	9,687	9,088	9,074	9,774	9,021	9,905	9,258	0.94	1.00	1.08	0.92	1.10	0.93	
15030	79.6	2.5	0.0	15050	9.8	478	76	425	67	9,687	9,088	9,074	9,774	9,021	9,905	9,258	0.94	1.00	1.08	0.92	1.10	0.93	
15030	79.6	2.5	0.0	15060	10.1	177	60	188	72	3,013	2,993	3,154	3,107	3,655	3,724	3,612	0.99	1.05	0.99	1.18	1.02	0.97	

道路種別 一般国道 (旅行速度等)

交基 通本 調区 査問 番号	路 線 番 号	路 線 名	起 点 側 接 続 路 線 等	終 点 側 接 続 路 線 等	旅 行 速 度 区 間 調 査 号	平均旅行速度 (上り)		平均旅行速度 (下り)	
						朝 夕 (混 雑 時)	昼 間 (非 混 雑 時)	朝 夕 (混 雑 時)	昼 間 (非 混 雑 時)
						(km/h)	(km/h)	(km/h)	(km/h)
20301420160	142	一般国道142号	立科町・長和町境	一般国道152号	15160	39.1	42.1	37.5	39.7
20301420170	142	一般国道142号	一般国道152号	一般国道152号	15170	41.7	41.9	33.0	33.9
20301420180	142	一般国道142号	一般国道152号	美ヶ原和田線	15180	43.8	43.8	44.1	44.1
20301420190	142	一般国道142号	美ヶ原和田線	松本和田線	15190	48.3	49.8	47.9	48.8
20301420200	142	一般国道142号	松本和田線	一般国道142号	15200	54.3	57.0	53.7	55.1
20301420210	142	一般国道142号	一般国道142号	男女倉長門線	15210	51.4	50.6	51.6	52.7
20301420220	142	一般国道142号	男女倉長門線	長和町・下諏訪町境	15220	51.6	49.8	47.9	47.3
20301420230	142	一般国道142号	長和町・下諏訪町境	一般国道142号	15220	63.4	53.9	61.9	59.3
20301420240	142	一般国道142号	一般国道142号	一般国道142号	15220	52.8	53.9	52.0	52.8
20301420250	142	一般国道142号	一般国道142号	一般国道142号	15220	58.2	55.9	57.8	56.0
20301420260	142	一般国道142号	一般国道142号	下諏訪町・岡谷市境	15220	62.5	62.4	59.0	57.5
20301420270	142	一般国道142号	下諏訪町・岡谷市境	一般国道20号	15220	29.4	30.0	13.9	14.6
20301420290	142	一般国道142号	一般国道142号	霧ヶ峰東餅屋線	15230	31.0	32.0	32.4	32.7
20301420300	142	一般国道142号	霧ヶ峰東餅屋線	長和町・下諏訪町境	15240	47.1	45.0	27.5	27.7
20301420310	142	一般国道142号	長和町・下諏訪町境	一般国道142号	15250	30.2	32.3	33.4	34.4
20301420330	142	一般国道142号	一般国道142号	八島高原線	15260	22.3	22.3	55.1	43.7
20301420340	142	一般国道142号	八島高原線	一般国道142号	15260	41.7	38.1	47.0	41.6
20301420350	142	一般国道142号	一般国道142号	一般国道20号	15260	27.6	25.4	28.2	26.7
20301420370	142	一般国道142号	一般国道142号	一般国道142号	15260	19.3	20.4	30.1	30.0
				計または平均	36	39.9	41.0	39.5	40.2
20301430010	143	一般国道143号	一般国道19号	平田新橋線	16010	12.0	13.4	9.1	13.1
20301430020	143	一般国道143号	平田新橋線	平田新橋線	16020	8.1	9.5	8.6	9.0
20301430030	143	一般国道143号	平田新橋線	松本塩尻線	16030	7.8	8.0	14.3	14.8
20301430040	143	一般国道143号	松本塩尻線	松本和田線	16040	12.9	14.8	15.3	17.5
20301430050	143	一般国道143号	松本和田線	浅間河添線	16050	16.5	18.5	15.5	18.4
20301430060	143	一般国道143号	浅間河添線	惣社岡田線	16060	17.7	22.2	27.2	28.5
20301430070	143	一般国道143号	惣社岡田線	惣社岡田線	16070	24.2	32.7	35.6	38.6
20301430080	143	一般国道143号	惣社岡田線	松本市道	16080	47.8	50.0	44.7	45.9
20301430090	143	一般国道143号	松本市道	松本市・安曇野市境	16090	46.1	50.5	49.6	51.3
20301430100	143	一般国道143号	松本市・安曇野市境	安曇野インター堀金線	16090	41.7	41.4	29.3	35.0
20301430110	143	一般国道143号	安曇野インター堀金線	安曇野市・松本市境	16090	46.6	48.4	51.5	51.6
20301430120	143	一般国道143号	安曇野市・松本市境	矢室明科線	16090	51.3	49.2	48.1	49.8
20301430130	143	一般国道143号	矢室明科線	下奈良本豊科線	16100	22.5	23.1	21.9	31.8
20301430140	143	一般国道143号	下奈良本豊科線	一般国道143号	16110	52.4	54.9	53.1	54.6
20301430150	143	一般国道143号	一般国道143号	一般国道143号	16120	56.9	55.2	37.6	39.7
20301430160	143	一般国道143号	一般国道143号	松本市・筑北村境	16130	34.0	32.0	27.2	27.4
20301430170	143	一般国道143号	松本市・筑北村境	河鹿沢西条停車場線	16130	35.6	30.5	28.2	30.1
20301430180	143	一般国道143号	河鹿沢西条停車場線	筑北村・青木村境	16140	30.8	28.7	29.6	31.6
20301430190	143	一般国道143号	筑北村・青木村境	丸子信州新線	16150	40.0	40.0	39.1	39.1
20301430200	143	一般国道143号	丸子信州新線	田沢中挟線	16160	56.8	54.0	58.4	55.5
20301430210	143	一般国道143号	田沢中挟線	丸子信州新線	16170	38.8	39.6	37.2	37.0

道路区間 状況調査番号	歩道設置率 (%)	歩道代表幅員 (m)	バス 延長率 (%)	単位区間 交通量調査 番号	昼間 12時間 ピーク比率 (%)	ピーク時間交通量(台/h)				自動車交通量比較 (台/12h)												
						上り		下り		平成 6年	平成 9年	平成 11年	平成 17年	平成 22年	平成 27年	令和 3年	伸び率					
						自動車 類	うち 大型車	自動車 類	うち 大型車								9 / 6	11 / 9	17 / 11	22 / 17	27 / 22	3 / 27
						(台/h)	(台/h)	(台/h)	(台/h)													
15040	23.3	2.5	7.0	15070	10.7	159	48	223	90	3,013	2,993	3,154	3,107	3,829	3,976	3,574	0.99	1.05	0.99	1.23	1.04	0.90
15050	16.7	2.5	100.0	15080	9.6	384	67	402	101	8,993	8,797	9,422	9,489	8,435	9,078	8,181	0.98	1.07	1.01	0.89	1.08	0.90
15060	84.9	4.0	9.4	15090	9.9	256	61	329	60	5,132	4,568	5,295	5,889	5,149	6,732	5,916	0.89	1.16	1.11	0.87	1.31	0.88
15070	29.7	2.5	64.9	15100	11.7	353	131	299	149	5,132	4,568	5,295	5,889	5,571	5,726	5,574	0.89	1.16	1.11	0.95	1.03	0.97
15080	73.9	1.7	82.6	15100	11.7	353	131	299	149	407	429	282	587	555	541	5,574	1.05	0.66	2.08	0.95	0.97	10.30
15090	11.8	3.5	100.0	15120	11.7	367	136	311	155	3,182	2,804	5,295	5,889	5,571	5,726	5,786	0.88	1.89	1.11	0.95	1.03	1.01
15100	0.0	0.0	0.0	15130	10.5	162	71	192	87	3,182	2,804	3,308	3,480	2,969	3,351	3,386	0.88	1.18	1.05	0.85	1.13	1.01
15110	42.7	1.1	20.9	15130	10.5	162	71	192	87	3,182	2,804	3,308	3,480	2,969	3,351	3,386	0.88	1.18	1.05	0.85	1.13	1.01
15110	42.7	1.1	20.9	15130	10.5	162	71	192	87	3,182	2,804	3,308	3,480	2,969	3,351	3,386	0.88	1.18	1.05	0.85	1.13	1.01
15110	42.7	1.1	20.9	15130	10.5	162	71	192	87	3,182	2,804	3,308	3,480	2,969	3,351	3,386	0.88	1.18	1.05	0.85	1.13	1.01
15110	42.7	1.1	20.9	15130	10.5	162	71	192	87	3,182	2,804	3,308	3,480	2,969	3,351	3,386	0.88	1.18	1.05	0.85	1.13	1.01
15120	100.0	1.1	0.0	15130	10.5	162	71	192	87	3,182	2,804	3,308	3,480	2,969	3,351	3,386	0.88	1.18	1.05	0.85	1.13	1.01
15130	0.0	0.0	0.0	15140	12.0	24	2	16	2	407	429	282	587	559	521	332	1.05	0.66	2.08	0.95	0.93	0.64
15140	0.0	0.0	0.0	15140	12.0	24	2	16	2	407	429	282	587	559	521	332	1.05	0.66	2.08	0.95	0.93	0.64
15150	0.0	0.0	0.0	15150	11.4	29	1	23	5	407	429	282	587	555	541	456	1.05	0.66	2.08	0.95	0.97	0.84
15160	92.9	1.5	100.0	15160	9.8	197	21	133	16	6,734	6,585	6,757	3,201	4,107	3,524	3,394	0.98	1.03	0.47	1.28	0.86	0.96
15160	92.9	1.5	100.0	15160	9.8	197	21	133	16	6,734	6,585	6,757	3,201	4,107	3,524	3,394	0.98	1.03	0.47	1.28	0.86	0.96
15160	92.9	1.5	100.0	15160	9.8	197	21	133	16	6,734	6,585	6,757	3,201	4,107	3,524	3,394	0.98	1.03	0.47	1.28	0.86	0.96
15170	0.0	0.0	0.0	15160	9.8	197	21	133	16	6,734	6,585	6,757	3,201	4,107	3,524	3,394	0.98	1.03	0.47	1.28	0.86	0.96
	64.7	1.9	25.3		10.6	374	58	352	59	7,633	7,215	7,459	6,812	6,609	7,016	6,880	0.95	1.04	1.06	0.98	1.05	1.21
16010	100.0	2.5	100.0	16010	9.8	613	13	595	22	19,026	18,910	18,302	16,556	13,237	13,808	12,310	0.99	0.97	0.90	0.80	1.04	0.89
16020	100.0	3.5	100.0	16020	9.0	373	32	299	36	16,672	13,656	14,209	12,455	8,022	7,945	7,491	0.82	1.04	0.88	0.64	0.99	0.94
16020	100.0	3.5	100.0	16020	9.0	373	32	299	36	16,672	13,656	14,209	12,455	8,022	7,945	7,491	0.82	1.04	0.88	0.64	0.99	0.94
16030	53.6	2.5	96.4	16030	9.9	550	11	525	11	9,778	9,399	9,845	13,093	11,122	11,148	10,876	0.96	1.05	1.33	0.85	1.00	0.98
16030	53.6	2.5	96.4	16030	9.9	550	11	525	11	9,778	9,399	9,845	13,093	11,122	11,148	10,876	0.96	1.05	1.33	0.85	1.00	0.98
16040	56.7	2.5	100.0	16040	10.2	665	35	209	12	9,217	9,917	11,654	11,621	11,430	8,713	8,560	1.08	1.18	1.00	0.98	0.76	0.98
16040	56.7	2.5	100.0	16040	10.2	665	35	209	12	9,217	9,917	11,654	11,621	11,430	8,713	8,560	1.08	1.18	1.00	0.98	0.76	0.98
16040	56.7	2.5	100.0	16040	10.2	665	35	209	12	9,217	9,917	11,654	11,621	11,430	8,713	8,560	1.08	1.18	1.00	0.98	0.76	0.98
16050	59.1	2.0	100.0	16050	14.3	1052	23	615	26	9,785	10,844	11,654	11,621	11,430	11,845	11,662	1.11	1.07	1.00	0.98	1.04	0.98
16060	7.1	2.5	100.0	16060	14.3	757	17	540	18	9,785	10,844	11,654	11,621	9,796	9,067	9,083	1.11	1.07	1.00	0.84	0.93	1.00
16060	7.1	2.5	100.0	16070	18.0	697	17	160	8	4,211	4,577	5,629	4,970	4,888	4,909	4,769	1.09	1.23	0.88	0.98	1.00	0.97
16070	0.0	0.0	100.0	16080	14.2	372	2	160	9	4,211	4,577	5,629	4,970	4,937	3,600	3,754	1.09	1.23	0.88	0.99	0.73	1.04
16080	68.4	2.5	0.0	16090	18.0	675	16	154	8	766	696	932	4,970	4,701	4,736	4,594	0.91	1.34	5.33	0.95	1.01	0.97
16080	68.4	2.5	0.0	16090	18.0	675	16	154	8	766	696	932	4,970	4,701	4,736	4,594	0.91	1.34	5.33	0.95	1.01	0.97
16080	68.4	2.5	0.0	16090	18.0	675	16	154	8	766	696	932	4,970	4,701	4,736	4,594	0.91	1.34	5.33	0.95	1.01	0.97
16080	68.4	2.5	0.0	16090	18.0	675	16	154	8	766	696	932	4,970	4,701	4,736	4,594	0.91	1.34	5.33	0.95	1.01	0.97
16090	0.0	0.0	0.0	16090	18.0	675	16	154	8	766	696	932	4,970	4,701	4,736	4,594	0.91	1.34	5.33	0.95	1.01	0.97
16090	0.0	0.0	0.0	16090	18.0	675	16	154	8	766	696	932	4,970	4,701	4,736	4,594	0.91	1.34	5.33	0.95	1.01	0.97
16100	4.3	2.5	17.4	16100	10.6	11	1	19	4	5,016	5,213	6,159	6,170	7,911	312	275	1.04	1.18	1.00	1.28	0.04	0.88
16110	61.2	2.0	80.6	16110	9.6	150	1	112	6	5,016	5,213	6,159	6,170	7,911	5,834	2,718	1.04	1.18	1.00	1.28	0.74	0.47
16110	61.2	2.0	80.6	16110	9.6	150	1	112	6	5,016	5,213	6,159	6,170	7,911	5,834	2,718	1.04	1.18	1.00	1.28	0.74	0.47

道路種別 一般国道 (旅行速度等)

交基 通本 調区 査間 番号	路 線 番 号	路 線 名	起 点 側 接 続 路 線 等	終 点 側 接 続 路 線 等	旅 行 速 度 区 間 調 査 番 号	平均旅行速度 (上り)		平均旅行速度 (下り)	
						朝 夕 (混 雑 時)	昼 間 (非 混 雑 時)	朝 夕 (混 雑 時)	昼 間 (非 混 雑 時)
						(km/h)	(km/h)	(km/h)	(km/h)
20301430220	143	一般国道143号	丸子信州新線	青木村・上田市境	16180	36.7	37.6	41.0	38.3
20301430230	143	一般国道143号	青木村・上田市境	塩田仁古田線	16180	39.7	41.7	38.9	40.8
20301430240	143	一般国道143号	塩田仁古田線	真田新田線	16190	34.0	39.0	33.7	34.1
20301430250	143	一般国道143号	真田新田線	上田丸子線	16200	23.7	28.1	20.7	25.9
20301430280	143	一般国道143号	一般国道143号	一般国道143号	16220	37.8	39.5	28.2	28.4
20301430300	143	一般国道143号	一般国道143号	上田市道	16230	26.0	30.2	25.9	32.6
20301430310	143	一般国道143号	上田市道	一般国道18号	16240	16.8	17.5	13.1	15.5
				計または平均	28	32.7	33.9	31.5	33.4
20301440010	144	一般国道144号	一般国道144号	菅平高原線	17010	46.5	46.6	42.2	42.5
20301440020	144	一般国道144号	菅平高原線	一般国道406号	17013	41.7	42.2	42.2	41.3
20301440030	144	一般国道144号	一般国道406号	真田東部線	17017	50.5	50.3	52.7	50.6
20301440040	144	一般国道144号	真田東部線	矢沢真田線	17020	47.7	48.5	48.5	48.3
20301440050	144	一般国道144号	矢沢真田線	長野真田線	17030	44.1	44.3	42.3	42.6
20301440060	144	一般国道144号	長野真田線	下原大屋停車場線	17040	30.2	32.8	32.8	35.4
20301440070	144	一般国道144号	下原大屋停車場線	住吉上田線	17050	31.7	34.8	35.4	37.6
20301440080	144	一般国道144号	住吉上田線	上信越自動車道	17060	15.1	15.7	25.9	26.2
20301440090	144	一般国道144号	上信越自動車道	一般国道18号	17070	30.5	31.2	18.7	24.8
20301440100	144	一般国道144号	一般国道18号	一般国道18号	17080	14.7	20.7	18.3	22.5
				計または平均	10	35.3	36.7	35.9	37.2
20301460010	146	一般国道146号	一般国道146号	一般国道18号	18010	30.5	27.5	33.1	28.6
				計または平均	1	30.5	27.5	33.1	28.6
20301470010	147	一般国道147号	長野大町線	一般国道148号	19010	15.7	22.2	13.6	18.9
20301470020	147	一般国道147号	一般国道148号	有明大町線	19020	36.5	36.5	39.2	39.5
20301470030	147	一般国道147号	有明大町線	大町明科線	19030	27.5	31.2	22.2	25.1
20301470040	147	一般国道147号	大町明科線	有明大町線	19040	31.0	32.4	28.4	33.7
20301470050	147	一般国道147号	有明大町線	大平大峰沓掛線	19050	37.4	39.3	38.9	41.6
20301470060	147	一般国道147号	大平大峰沓掛線	大町市・松川村境	19050	49.3	48.5	49.5	49.6
20301470070	147	一般国道147号	大町市・松川村境	矢地赤芝線	19050	45.3	46.6	43.6	46.1
20301470080	147	一般国道147号	矢地赤芝線	上生坂信濃松川停車場線	19050	25.1	27.4	22.9	26.9
20301470090	147	一般国道147号	上生坂信濃松川停車場線	松川村・安曇野市境	19060	42.7	42.9	43.0	43.2
20301470100	147	一般国道147号	松川村・安曇野市境	原木戸安曇追分停車場線	19070	26.5	30.2	30.5	32.1
20301470110	147	一般国道147号	原木戸安曇追分停車場線	原木戸安曇追分停車場線	19080	22.6	26.6	29.8	34.1
20301470120	147	一般国道147号	原木戸安曇追分停車場線	下木戸有明停車場線	19090	39.9	42.0	38.6	42.3
20301470130	147	一般国道147号	下木戸有明停車場線	塩尻鍋割徳高線	19100	34.5	38.6	30.4	36.7
20301470140	147	一般国道147号	塩尻鍋割徳高線	徳高明科線	19110	39.6	41.4	36.5	39.5
20301470150	147	一般国道147号	徳高明科線	柏矢町田沢停車場線	19120	25.9	27.3	25.3	27.1
20301470160	147	一般国道147号	柏矢町田沢停車場線	豊科大天井岳線	19130	32.4	37.1	30.6	37.0
20301470170	147	一般国道147号	豊科大天井岳線	豊科大天井岳線	19140	26.0	28.8	15.9	20.9
20301470180	147	一般国道147号	豊科大天井岳線	安曇野インター堀金線	19150	14.7	15.5	16.8	18.9
20301470190	147	一般国道147号	安曇野インター堀金線	梓橋田沢停車場線	19160	16.9	23.6	22.5	26.1
20301470270	147	一般国道147号	梓橋田沢停車場線	梓橋田沢停車場線	19170	30.4	32.6	26.1	35.9

道路区間 調査番号	歩道設置率 (%)	歩道代表幅員 (m)	バス延長率 (%)	単位数 調査番号	昼間12時間 ピーク比率 (%)	ピーク時間交通量(台/h)				自動車交通量比較 (台/12h)												
						上り		下り		平成 6年	平成 9年	平成 11年	平成 17年	平成 22年	平成 27年	令和 3年	伸び率					
						自動車 類	うち 大型車	自動車 類	うち 大型車								9 / 6	11 / 9	17 / 11	22 / 17	27 / 22	3 / 27
						(台/h)	(台/h)	(台/h)	(台/h)													
16110	61.2	2.0	80.6	16115	10.5	244	6	299	5	5,016	5,213	6,159	6,170	7,911	5,834	5,173	1.04	1.18	1.00	1.28	0.74	0.89
16120	100.0	2.5	100.0	16120	10.8	259	4	319	4	5,016	5,213	6,159	6,170	5,887	6,040	5,356	1.04	1.18	1.00	0.95	1.03	0.89
16130	97.2	1.5	97.2	16130	9.6	450	23	486	18	13,463	12,134	9,415	13,046	10,758	11,396	9,726	0.90	0.78	1.39	0.82	1.06	0.85
16130	97.2	1.5	97.2	16130	9.6	450	23	486	18	13,463	12,134	9,415	13,046	10,758	11,396	9,726	0.90	0.78	1.39	0.82	1.06	0.85
16140	0.0	0.0	0.0	16150	18.0	162	4	37	2	766	696	932	4,970	4,701	1,163	1,097	0.91	1.34	5.33	0.95	0.25	0.94
16150	94.7	3.5	89.5	16160	11.1	833	55	1082	51				15,601	16,260	15,354	17,280				1.04	0.94	1.13
16150	94.7	3.5	89.5	16170	13.3	1017	76	1420	57				15,601	19,001	18,533	18,379				1.22	0.98	0.99
	57.0	2.1	68.8		12.8	540	20	344	15	7,113	6,955	7,388	9,237	8,717	7,774	7,286	0.98	1.16	2.20	0.97	0.88	0.92
17010	0.0	0.0	0.0	17010	11.1	83	26	157	20	1,832	1,969	1,811	2,107	1,993	2,088	2,170	1.07	0.92	1.16	0.95	1.05	1.04
17015	1.3	2.5	100.0	17013	11.0	84	26	150	18	1,832	1,969	1,811	2,107	2,091	2,094	2,118	1.07	0.92	1.16	0.99	1.00	1.01
17015	1.3	2.5	100.0	17017	9.4	219	15	241	19	5,603	5,216	4,508	5,275	4,908	5,216	4,877	0.93	0.86	1.17	0.93	1.06	0.94
17020	100.0	2.5	100.0	17020	9.6	142	14	231	23	4,522	5,857	4,806	5,230	4,535	4,184	3,894	1.30	0.82	1.09	0.87	0.92	0.93
17020	100.0	2.5	100.0	17030	9.5	293	38	408	29	4,522	5,857	4,806	5,230	5,144	7,223	7,353	1.30	0.82	1.09	0.98	1.40	1.02
17030	100.0	2.5	100.0	17040	9.7	331	12	486	9	9,633	14,124	11,565	10,692	10,279	8,478	8,451	1.47	0.82	0.92	0.96	0.82	1.00
17040	100.0	1.5	100.0	17050	9.7	427	25	542	30	15,310	13,231	12,432	10,929	11,330	10,189	9,970	0.86	0.94	0.88	1.04	0.90	0.98
17050	100.0	3.5	100.0	17060	9.9	814	100	739	36	13,385	15,758	13,837	15,946	15,215	15,926	15,748	1.18	0.88	1.15	0.95	1.05	0.99
17050	100.0	3.5	100.0	17070	8.8	627	48	733	19	13,385	15,758	13,837	15,946	17,074	14,575	15,396	1.18	0.88	1.15	1.07	0.85	1.06
17060	100.0	3.5	100.0	17080	9.1	441	24	437	20		11,147	12,175	10,737	10,298	9,283	9,653		1.09	0.88	0.96	0.90	1.04
	70.3	2.5	90.0		9.8	346	33	412	22	7,780	9,089	8,159	8,420	8,287	7,926	7,963	1.15	0.90	1.07	0.97	1.00	1.00
18010	26.1	3.5	100.0	18010	11.0	140	20	430	52	3,115	3,537	3,524	4,056	5,304	5,522	5,172	1.14	1.00	1.15	1.31	1.04	0.94
	26.1	3.5	100.0		11.0	140	20	430	52	3,115	3,537	3,524	4,056	5,304	5,522	5,172	1.14	1.00	1.15	1.31	1.04	0.94
19010	100.0	2.0	100.0	19010	9.9	541	38	488	28	13,434	12,504	12,784	14,995	9,218	11,419	10,374	0.93	1.02	1.17	0.61	1.24	0.91
19020	86.4	3.0	86.4	19010	9.9	541	38	488	28	13,434	12,504	12,784	14,995	9,218	11,419	10,374	0.93	1.02	1.17	0.61	1.24	0.91
19020	86.4	3.0	86.4	19010	9.9	541	38	488	28	13,434	12,504	12,784	14,995	9,218	11,419	10,374	0.93	1.02	1.17	0.61	1.24	0.91
19030	100.0	2.5	75.0	19010	9.9	541	38	488	28	13,434	12,504	12,784	14,995	9,218	11,419	10,374	0.93	1.02	1.17	0.61	1.24	0.91
19040	96.1	2.0	56.9	19020	10.7	364	4	414	10	10,309	7,718	8,052	6,826	6,722	7,941	7,242	0.75	1.04	0.85	0.98	1.18	0.91
19040	96.1	2.0	56.9	19020	10.7	364	4	414	10	10,309	7,718	8,052	6,826	6,722	7,941	7,242	0.75	1.04	0.85	0.98	1.18	0.91
19050	93.0	2.5	8.8	19025	10.7	364	4	414	10	10,309	7,718	8,052	6,826	6,722	7,941	7,242	0.75	1.04	0.85	0.98	1.18	0.91
19050	93.0	2.5	8.8	19025	10.7	364	4	414	10	10,309	7,718	8,052	6,826	6,722	7,941	7,242	0.75	1.04	0.85	0.98	1.18	0.91
19050	93.0	2.5	8.8	19030	11.9	295	17	422	29	11,249	8,388	8,758	8,307	6,553	5,736	6,028	0.75	1.04	0.95	0.79	0.88	1.05
19060	61.2	1.5	63.3	19040	11.1	421	11	496	17	12,114	8,301	8,758	8,307	8,171	8,403	8,249	0.69	1.06	0.95	0.98	1.03	0.98
19060	61.2	1.5	63.3	19040	11.1	421	11	496	17	12,114	8,301	8,758	8,307	8,171	8,403	8,249	0.69	1.06	0.95	0.98	1.03	0.98
19060	61.2	1.5	63.3	19040	11.1	421	11	496	17	12,114	8,301	8,758	8,307	8,171	8,403	8,249	0.69	1.06	0.95	0.98	1.03	0.98
19060	61.2	1.5	63.3	19040	11.1	421	11	496	17	12,114	8,301	8,758	8,307	8,171	8,403	8,249	0.69	1.06	0.95	0.98	1.03	0.98
19060	61.2	1.5	63.3	19040	11.1	421	11	496	17	12,114	8,301	8,758	8,307	8,171	8,403	8,249	0.69	1.06	0.95	0.98	1.03	0.98
19070	100.0	2.5	95.1	19050	9.4	629	95	691	99	13,589	9,462	10,995	14,115	13,468	14,134	13,949	0.70	1.16	1.28	0.95	1.05	0.99
19070	100.0	2.5	95.1	19050	9.4	629	95	691	99	13,589	9,462	10,995	14,115	13,468	14,134	13,949	0.70	1.16	1.28	0.95	1.05	0.99
19080	100.0	1.7	56.3	19060	9.1	512	17	500	24	12,316	9,267	10,995	14,115	12,254	11,858	11,135	0.75	1.19	1.28	0.87	0.97	0.94
19080	100.0	1.7	56.3	19060	9.1	512	17	500	24	12,316	9,267	10,995	14,115	12,254	11,858	11,135	0.75	1.19	1.28	0.87	0.97	0.94
19090	100.0	1.8	0.0	19070	9.8	587	19	650	26	12,316	9,267	10,995	14,115	12,254	12,759	12,596	0.75	1.19	1.28	0.87	1.04	0.99
19100	93.5	3.5	0.0	19080	10.5	412	5	431	5			1,717	2,527	6,654	7,613	8,046			1.47	2.63	1.14	1.06

道路種別 一般国道 (旅行速度等)

交基 通本 調区 査間 番 号	路 線 番 号	路 線 名	起点側接続路線等	終点側接続路線等	旅 行 速 度 区 間 調 査 号	平均旅行速度 (上り)		平均旅行速度 (下り)	
						朝 夕 (混 雑 時)	昼 間 (非 混 雑 時)	朝 夕 (混 雑 時)	昼 間 (非 混 雑 時)
						(km/h)	(km/h)	(km/h)	(km/h)
20301470275	147	一般国道147号	梓橋田沢停車場線	安曇野市道	19180	27.1	36.6	21.3	39.8
20301470280	147	一般国道147号	安曇野市道	安曇野市・松本市境	19190	16.4	23.7	11.9	34.8
20301470285	147	一般国道147号	安曇野市・松本市境	松本環状高家線	19200	27.4	40.1	12.9	36.5
20301470290	147	一般国道147号	松本環状高家線	一般国道19号	19210	21.0	28.0	14.2	28.5
				計または平均	24	29.7	33.3	27.7	34.0
20301480010	148	一般国道148号	一般国道147号	扇沢大町線	20010	40.6	42.1	29.8	34.3
20301480020	148	一般国道148号	扇沢大町線	長野大町線	20010	25.8	27.2	23.0	23.1
20301480060	148	一般国道148号	長野大町線	白馬岳大町線	20020	47.8	47.4	50.5	51.5
20301480070	148	一般国道148号	白馬岳大町線	小島信濃木崎停車場線	20020	33.3	32.3	31.1	32.4
20301480080	148	一般国道148号	小島信濃木崎停車場線	青具築場停車場線	20020	55.7	55.4	56.4	55.3
20301480090	148	一般国道148号	青具築場停車場線	大町市・白馬村境	20020	54.2	53.1	52.7	52.5
20301480100	148	一般国道148号	大町市・白馬村境	白馬美麻線	20020	46.0	47.1	47.7	47.6
20301480110	148	一般国道148号	白馬美麻線	白馬岳線	20030	45.3	44.9	40.0	32.5
20301480120	148	一般国道148号	白馬岳線	一般国道406号	20030	18.5	12.8	28.1	23.7
20301480130	148	一般国道148号	一般国道406号	千国北城線	20040	40.8	36.7	41.1	39.6
20301480140	148	一般国道148号	千国北城線	白馬村・小谷村境	20050	54.0	54.5	57.7	57.3
20301480150	148	一般国道148号	白馬村・小谷村境	千国北城線	20050	55.7	56.1	55.9	56.2
20301480160	148	一般国道148号	千国北城線	奉納中土停車場線	20050	50.3	49.6	49.5	50.3
20301480170	148	一般国道148号	奉納中土停車場線	川尻小谷糸魚川線	20050	55.3	56.1	54.4	54.8
20301480180	148	一般国道148号	川尻小谷糸魚川線	一般国道148号	20050	54.9	53.7	56.9	55.8
				計または平均	15	45.2	44.6	45.0	44.5
20301510010	151	一般国道151号	飯田南木曾線	一般国道256号	21010	9.1	9.0	11.6	11.9
20301510020	151	一般国道151号	一般国道256号	伊那生田飯田線	21020	20.6	21.4	21.8	23.1
20301510030	151	一般国道151号	伊那生田飯田線	一般国道153号	21020	18.0	18.3	22.9	21.6
20301510040	151	一般国道151号	一般国道153号	伊那八幡停車場線	21030	22.1	25.0	18.5	27.5
20301510050	151	一般国道151号	伊那八幡停車場線	一般国道256号	21030	13.2	16.4	10.2	16.0
20301510060	151	一般国道151号	一般国道256号	米川飯田線	21040	20.4	27.5	19.5	30.1
20301510070	151	一般国道151号	米川飯田線	駄科大瀬木線	21050	20.9	27.9	25.5	30.6
20301510080	151	一般国道151号	駄科大瀬木線	時又中村線	21050	25.9	33.0	26.3	33.0
20301510090	151	一般国道151号	時又中村線	飯田市道	21050	47.7	46.9	42.7	43.1
20301510100	151	一般国道151号	飯田市道	天竜峡停車場線	21050	50.0	49.3	44.0	45.6
20301510110	151	一般国道151号	天竜峡停車場線	上川路大畑線	21050	37.8	36.4	22.7	25.2
20301510120	151	一般国道151号	上川路大畑線	一般国道474号	21060	26.6	27.4	33.8	30.8
20301510130	151	一般国道151号	一般国道474号	飯田市・下條村境	21070	44.5	47.3	48.3	51.1
20301510140	151	一般国道151号	飯田市・下條村境	天竜公園阿智線	21070	49.2	49.3	44.4	47.4
20301510150	151	一般国道151号	天竜公園阿智線	天竜公園阿智線	21070	34.7	35.6	27.2	31.1
20301510160	151	一般国道151号	天竜公園阿智線	下条米川飯田線	21080	37.6	40.4	34.3	39.3
20301510170	151	一般国道151号	下条米川飯田線	下條村・阿南町境	21080	51.0	47.9	48.6	47.7
20301510180	151	一般国道151号	下條村・阿南町境	栗野門島停車場線	21080	55.7	53.0	55.5	54.0
20301510190	151	一般国道151号	栗野門島停車場線	温田停車場早稲田線	21080	42.4	45.3	33.3	43.8
20301510200	151	一般国道151号	温田停車場早稲田線	阿南根羽線	21080	43.7	42.4	47.3	45.5

道路区間 調査番号	歩道設置率 (%)	歩道代表幅員 (m)	バス延長率 (%)	単位区間 調査番号	昼間12時間 ピーク比率 (%)	ピーク時間交通量(台/h)				自動車交通量比較 (台/12h)												
						上り		下り		平成 6年	平成 9年	平成 11年	平成 17年	平成 22年	平成 27年	令和 3年	伸び率					
						自動車 類	うち 大型車	自動車 類	うち 大型車								9 / 6	11 / 9	17 / 11	22 / 17	27 / 22	3 / 27
						(台/h)	(台/h)	(台/h)	(台/h)													
19100	93.5	3.5	0.0	19090	10.6	617	12	482	24			1,717	2,527	6,654	7,613	10,358			1.47	2.63	1.14	1.36
19100	93.5	3.5	0.0	19100	10.6	791	36	482	24			1,717	2,527	6,654	7,613	12,029			1.47	2.63	1.14	1.58
19110	90.0	4.5	0.0	19110												12,759						0.00
19110	90.0	4.5	0.0	19110												12,759						0.00
	87.9	2.5	46.1		10.4	487	24	497	27	12,154	9,342	8,910	9,786	8,856	9,929	9,588	0.77	1.08	1.12	1.11	1.10	0.92
20010	100.0	2.8	100.0	20010	10.1	334	25	295	23	8,395	8,822	8,309	7,817	6,252	6,223	6,254	1.05	0.94	0.94	0.80	1.00	1.00
20010	100.0	2.8	100.0	20010	10.1	334	25	295	23	8,395	8,822	8,309	7,817	6,252	6,223	6,254	1.05	0.94	0.94	0.80	1.00	1.00
20020	71.7	2.5	100.0	20020	10.1	334	25	295	23	8,395	8,822	8,309	7,817	7,739	8,417	6,254	1.05	0.94	0.94	0.99	1.09	0.74
20020	71.7	2.5	100.0	20020	10.1	334	25	295	23	8,395	8,822	8,309	7,817	7,739	8,417	6,254	1.05	0.94	0.94	0.99	1.09	0.74
20020	71.7	2.5	100.0	20020	10.1	334	25	295	23	8,395	8,822	8,309	7,817	7,739	8,417	6,254	1.05	0.94	0.94	0.99	1.09	0.74
20020	71.7	2.5	100.0	20020	10.1	334	25	295	23	8,395	8,822	8,309	7,817	7,739	8,417	6,254	1.05	0.94	0.94	0.99	1.09	0.74
20040	89.3	3.0	77.9	20020	10.1	334	25	295	23	8,395	8,822	8,309	7,817	7,739	8,417	6,254	1.05	0.94	0.94	0.99	1.09	0.74
20040	89.3	3.0	77.9	20030	9.7	390	53	332	28	10,937	9,385	8,465	8,520	8,380	9,944	7,450	0.86	0.90	1.01	0.98	1.19	0.75
20040	89.3	3.0	77.9	20030	9.7	390	53	332	28	10,937	9,385	8,465	8,520	8,380	9,944	7,450	0.86	0.90	1.01	0.98	1.19	0.75
20040	89.3	3.0	77.9	20040	9.9	280	75	235	68	9,784	10,172	7,923	8,871	6,237	7,069	5,201	1.04	0.78	1.12	0.70	1.13	0.74
20040	89.3	3.0	77.9	20040	9.9	280	75	235	68	9,784	10,172	7,923	8,871	6,237	7,069	5,201	1.04	0.78	1.12	0.70	1.13	0.74
20050	80.8	2.5	98.8	20040	9.9	280	75	235	68	9,784	10,172	7,923	8,871	6,237	7,069	5,201	1.04	0.78	1.12	0.70	1.13	0.74
20050	80.8	2.5	98.8	20050	10.2	264	82	213	52	4,644	6,756	5,992	6,125	5,494	5,926	4,665	1.45	0.89	1.02	0.90	1.08	0.79
20050	80.8	2.5	98.8	20050	10.2	264	82	213	52	4,644	6,756	5,992	6,125	5,494	5,926	4,665	1.45	0.89	1.02	0.90	1.08	0.79
20050	80.8	2.5	98.8	20060	11.6	139	48	132	48	2,573	3,544	3,437	3,632	2,979	2,873	2,330	1.38	0.97	1.06	0.82	0.96	0.81
	83.8	2.7	92.3		10.1	308	48	266	38	8,123	8,540	7,619	7,617	6,709	7,357	5,729	1.10	0.90	1.00	0.88	1.09	0.79
21010	64.0	4.0	100.0	21010	10.1	119	7	90	10	7,537	7,914	8,096	6,289	2,978	2,631	2,068	1.05	1.02	0.78	0.47	0.88	0.79
21010	64.0	4.0	100.0	21020	10.7	211	2	288	2	7,537	7,914	8,096	6,289	5,820	5,109	4,683	1.05	1.02	0.78	0.93	0.88	0.92
21010	64.0	4.0	100.0	21020	10.7	211	2	288	2	7,537	7,914	8,096	6,289	5,820	5,109	4,683	1.05	1.02	0.78	0.93	0.88	0.92
21020	91.7	1.0	100.0	21030	9.2	513	18	496	14	10,665	10,599	10,604	7,750	11,177	10,952	10,917	0.99	1.00	0.73	1.44	0.98	1.00
21020	91.7	1.0	100.0	21030	9.2	513	18	496	14	10,665	10,599	10,604	7,750	11,177	10,952	10,917	0.99	1.00	0.73	1.44	0.98	1.00
21030	94.7	1.0	100.0	21040	10.1	597	22	524	36	10,665	10,599	10,604	12,752	12,798	11,727	11,059	0.99	1.00	1.20	1.00	0.92	0.94
21040	93.8	1.5	100.0	21040	10.1	597	22	524	36	10,665	10,599	10,604	12,752	12,798	11,727	11,059	0.99	1.00	1.20	1.00	0.92	0.94
21040	93.8	1.5	100.0	21050	14.1	295	4	317	14	8,781	9,735	10,457	12,503	3,909	3,957	4,330	1.11	1.07	1.20	0.31	1.01	1.09
21050	85.7	1.5	100.0	21050	14.1	295	4	317	14	8,781	9,735	10,457	12,503	3,909	3,957	4,330	1.11	1.07	1.20	0.31	1.01	1.09
21050	85.7	1.5	100.0	21050	14.1	295	4	317	14	8,781	9,735	10,457	12,503	3,909	3,957	4,330	1.11	1.07	1.20	0.31	1.01	1.09
21050	85.7	1.5	100.0	21050	14.1	295	4	317	14	8,781	9,735	10,457	12,503	3,909	3,957	4,330	1.11	1.07	1.20	0.31	1.01	1.09
21050	85.7	1.5	100.0	21060	15.7	593	11	697	36	8,781	9,735	10,457	9,090	8,735	7,552	8,210	1.11	1.07	0.87	0.96	0.86	1.09
21060	94.1	2.5	100.0	21060	15.7	593	11	697	36	8,781	9,735	10,457	9,090	8,735	7,552	8,210	1.11	1.07	0.87	0.96	0.86	1.09
21070	87.0	1.5	100.0	21060	15.7	593	11	697	36	8,781	9,735	10,457	9,090	8,735	7,552	8,210	1.11	1.07	0.87	0.96	0.86	1.09
21080	96.8	2.0	100.0	21060	15.7	593	11	697	36	8,781	9,735	10,457	9,090	8,735	7,552	8,210	1.11	1.07	0.87	0.96	0.86	1.09
21080	96.8	2.0	100.0	21070	15.0	530	7	589	25	5,750	6,149	6,635	6,185	7,843	7,963	7,442	1.07	1.08	0.93	1.27	1.02	0.93
21090	100.0	2.0	100.0	21070	15.0	530	7	589	25	5,750	6,149	6,635	6,185	7,843	7,963	7,442	1.07	1.08	0.93	1.27	1.02	0.93
21100	98.6	2.5	100.0	21070	15.0	530	7	589	25	5,750	6,149	6,635	6,185	7,843	7,963	7,442	1.07	1.08	0.93	1.27	1.02	0.93
21100	98.6	2.5	100.0	21070	15.0	530	7	589	25	5,750	6,149	6,635	6,185	7,843	7,963	7,442	1.07	1.08	0.93	1.27	1.02	0.93
21110	21.7	2.5	58.1	21080	11.3	123	2	121	19	4,053	4,554	4,808	2,238	2,201	2,251	2,164	1.12	1.06	0.47	0.98	1.02	0.96

道路種別 一般国道 (旅行速度等)

交基 通本 調区 査間 番 号	路 線 番 号	路 線 名	起 点 側 接 続 路 線 等	終 点 側 接 続 路 線 等	旅 行 速 度 区 間 調 査 号	平均旅行速度 (上り)		平均旅行速度 (下り)	
						朝 夕 (混 雑 時)	昼 間 (非 混 雑 時)	朝 夕 (混 雑 時)	昼 間 (非 混 雑 時)
						(km/h)	(km/h)	(km/h)	(km/h)
20301510210	151	一般国道151号	阿南根羽線	一般国道418号	21080	47.5	49.5	48.5	49.5
20301510220	151	一般国道151号	一般国道418号	一般国道418号	21080	39.4	35.7	35.4	29.2
20301510225	151	一般国道151号	一般国道418号	一般国道151号	21080	40.6	39.2	37.9	37.6
20301510280	151	一般国道151号	一般国道151号	阿南東栄線	21080	56.7	57.7	50.4	55.8
20301510300	151	一般国道151号	阿南東栄線	阿南町道	21080	45.2	45.7	43.8	45.4
20301510310	151	一般国道151号	阿南町道	一般国道151号	21080	50.3	51.1	55.0	52.8
20301510230	151	一般国道151号	一般国道151号	阿南東栄線	21080				
				計または平均	27	36.6	37.6	35.0	37.3
20301520010	152	一般国道152号	一般国道18号	大屋停車場田沢線	22010	9.9	19.7	11.0	14.3
20301520020	152	一般国道152号	大屋停車場田沢線	芦田大屋停車場線	22020	16.4	30.1	13.4	35.3
20301520030	152	一般国道152号	芦田大屋停車場線	上田塩川線	22030	16.7	24.0	14.8	23.8
20301520040	152	一般国道152号	上田塩川線	南原長瀬線	22040	18.5	27.9	28.8	33.0
20301520050	152	一般国道152号	南原長瀬線	丸子東部インター線	22050	22.7	30.5	24.7	29.1
20301520060	152	一般国道152号	丸子東部インター線	別所丸子線	22060	18.5	21.5	18.9	23.1
20301520070	152	一般国道152号	別所丸子線	丸子北御牧東部線	22070	21.5	27.5	19.4	28.2
20301520080	152	一般国道152号	丸子北御牧東部線	一般国道254号	22080	38.3	38.2	36.2	37.8
20301520090	152	一般国道152号	一般国道254号	美ヶ原公園沖線	22090	31.0	33.1	29.1	32.1
20301520100	152	一般国道152号	美ヶ原公園沖線	上田市・長和町境	22100	38.7	38.4	39.8	41.6
20301520110	152	一般国道152号	上田市・長和町境	一般国道254号	22100	42.0	41.4	39.3	38.5
20301520120	152	一般国道152号	一般国道254号	一般国道142号	22110	49.1	48.4	47.2	46.9
20301520140	152	一般国道152号	一般国道142号	男女倉長門線	22120	52.4	51.6	50.8	51.3
20301520150	152	一般国道152号	男女倉長門線	諏訪白樺湖小諸線	22130	44.9	45.2	41.1	42.4
20301520160	152	一般国道152号	諏訪白樺湖小諸線	諏訪白樺湖小諸線	22130	25.3	25.8	36.1	36.2
20301520170	152	一般国道152号	諏訪白樺湖小諸線	富士見原茅野線	22140	42.6	41.5	44.3	42.9
20301520180	152	一般国道152号	富士見原茅野線	諏訪茅野線	22140	38.7	41.5	39.4	37.3
20301520190	152	一般国道152号	諏訪茅野線	茅野停車場八ヶ峰公園線	22150	38.6	39.4	37.0	36.5
20301520200	152	一般国道152号	茅野停車場八ヶ峰公園線	一般国道299号	22160	29.7	30.8	26.3	27.7
20301520210	152	一般国道152号	一般国道299号	渋ノ湯堀線	22170	29.3	32.2	29.6	38.0
20301520220	152	一般国道152号	渋ノ湯堀線	茅野北杜葺崎線	22180	32.1	35.8	30.9	32.2
20301520230	152	一般国道152号	茅野北杜葺崎線	茅野停車場八ヶ峰公園線	22190	37.3	40.1	27.6	37.3
20301520240	152	一般国道152号	茅野停車場八ヶ峰公園線	一般国道20号	22200	19.1	22.8	18.2	20.8
20301520250	152	一般国道152号	一般国道20号	岡谷茅野線	22210	12.6	13.3	18.8	18.7
20301520260	152	一般国道152号	岡谷茅野線	岡谷茅野線	22220	29.1	27.3	30.0	29.5
20301520270	152	一般国道152号	岡谷茅野線	茅野市・伊那市境	22230	41.7	41.5	42.6	42.5
20301520280	152	一般国道152号	茅野市・伊那市境	中山松倉線	22230	51.7	50.2	55.4	53.0
20301520290	152	一般国道152号	中山松倉線	伊那市道	22240	50.4	49.3	52.4	51.2
20301520300	152	一般国道152号	伊那市道	一般国道361号	22240	44.2	47.8	46.0	46.5
20301520310	152	一般国道152号	一般国道361号	芝平高遠線	22250	21.0	21.0	27.0	28.8
20301520320	152	一般国道152号	芝平高遠線	沢渡高遠線	22260	39.0	43.8	28.4	31.4
20301520330	152	一般国道152号	沢渡高遠線	芝平高遠線	22270	49.2	47.0	53.4	51.3
20301520340	152	一般国道152号	芝平高遠線	芝平高遠線	22280	50.5	46.3	46.0	43.7

道路区間 調査番号	単位 区間 番号	歩道 設置 率 (%)	歩道 代表 幅員 (m)	バス 延長 率 (%)	単位 区間 番号	昼 間 1 2 時 間	ピーク時間交通量(台/h)				自動車交通量比較 (台/12h)												
							上り		下り		平成 6 年	平成 9 年	平成 11 年	平成 17 年	平成 22 年	平成 27 年	令 和 3 年	伸び率					
							自動 車 類	うち 大型 車	自動 車 類	うち 大型 車								9 / 6	11 / 9	17 / 11	22 / 17	27 / 22	3 / 27
							(台/h)	(台/h)	(台/h)	(台/h)													
21110	21.7	2.5	58.1	21080	11.3	123	2	121	19	4,053	4,554	4,808	2,238	2,201	2,251	2,164	1.12	1.06	0.47	0.98	1.02	0.96	
21120	0.0	0.0	0.0	21080	11.3	123	2	121	19	4,053	4,554	4,808	2,238	2,201	2,251	2,164	1.12	1.06	0.47	0.98	1.02	0.96	
21120	0.0	0.0	0.0	21090	11.3	29	6	60	9	918	919	1,064	938	956	878	803	1.00	1.16	0.88	1.02	0.92	0.91	
21125	0.0	0.0	0.0	21090	11.3	29	6	60	9							803							
21125	0.0	0.0	0.0	21090	11.3	29	6	60	9							803							
21125	0.0	0.0	0.0	21090	11.3	29	6	60	9							803							
21130	0.0	0.0	0.0	21090	11.3	29	6	60	9	918	919	1,064	938	956	878	803	1.00	1.16	0.88	1.02	0.92	0.91	
	63.5	1.6	74.7		12.6	331	8	362	19	7,188	7,671	8,061	7,482	6,376	6,025	5,401	1.07	1.06	0.89	0.93	0.95	0.99	
22010	100.0	2.0	100.0	22010	10.3	675	36	656	75	13,606	11,800	13,869	11,492	11,943	12,778	12,933	0.87	1.18	0.83	1.04	1.07	1.01	
22010	100.0	2.0	100.0	22020	11.0	645	33	676	28	13,606	11,800	13,869	11,492	11,943	12,829	12,019	0.87	1.18	0.83	1.04	1.07	0.94	
22020	100.0	1.5	100.0	22030	9.0	588	44	404	32	12,549	12,803	13,544	12,428	11,606	11,278	10,990	1.02	1.06	0.92	0.93	0.97	0.97	
22020	100.0	1.5	100.0	22030	9.0	588	44	404	32	12,549	12,803	13,544	12,428	11,606	11,278	10,990	1.02	1.06	0.92	0.93	0.97	0.97	
22020	100.0	1.5	100.0	22030	9.0	588	44	404	32	12,549	12,803	13,544	12,428	11,606	11,278	10,990	1.02	1.06	0.92	0.93	0.97	0.97	
22020	100.0	1.5	100.0	22030	9.0	588	44	404	32	12,549	12,803	13,544	12,428	11,606	11,278	10,990	1.02	1.06	0.92	0.93	0.97	0.97	
22030	100.0	2.0	81.8	22040	11.1	636	8	455	16	9,937	11,577	13,544	12,428	11,162	11,071	9,829	1.17	1.17	0.92	0.90	0.99	0.89	
22030	100.0	2.0	81.8	22040	11.1	636	8	455	16	9,937	11,577	13,544	12,428	11,162	11,071	9,829	1.17	1.17	0.92	0.90	0.99	0.89	
22030	100.0	2.0	81.8	22050	9.7	620	34	549	71	9,937	11,577	13,544	12,428	11,859	12,323	12,136	1.17	1.17	0.92	0.95	1.04	0.98	
22040	100.0	2.5	100.0	22060	9.7	421	59	420	48	8,000	8,649	9,274	8,987	8,575	8,868	8,627	1.08	1.07	0.97	0.95	1.03	0.97	
22050	100.0	2.5	100.0	22070	9.7	367	29	423	52	8,000	8,649	9,274	8,987	8,840	8,337	8,110	1.08	1.07	0.97	0.98	0.94	0.97	
22060	97.1	2.5	100.0	22080	9.3	227	19	236	38	6,945	7,808	8,457	7,853	6,932	5,444	4,995	1.12	1.08	0.93	0.88	0.79	0.92	
22070	6.1	1.5	56.4	22090	10.3	119	26	125	15	2,182	2,135	1,944	2,044	1,934	2,148	2,374	0.98	0.91	1.05	0.95	1.11	1.11	
22070	6.1	1.5	56.4	22090	10.3	119	26	125	15	2,182	2,135	1,944	2,044	1,934	2,148	2,374	0.98	0.91	1.05	0.95	1.11	1.11	
22080	35.7	3.5	98.0	22100	10.9	216	35	162	29	2,182	2,135	1,944	2,044	3,750	4,189	3,459	0.98	0.91	1.05	1.83	1.12	0.83	
22080	35.7	3.5	98.0	22100	10.9	216	35	162	29	2,182	2,135	1,944	2,044	3,750	4,189	3,459	0.98	0.91	1.05	1.83	1.12	0.83	
22080	35.7	3.5	98.0	22100	10.9	216	35	162	29	2,182	2,135	1,944	2,044	3,750	4,189	3,459	0.98	0.91	1.05	1.83	1.12	0.83	
22090	87.5	2.5	100.0	22110	10.3	152	19	172	18	5,016	4,569	4,491	4,430	4,227	3,323	3,157	0.91	0.98	0.99	0.95	0.79	0.95	
22090	87.5	2.5	100.0	22120	9.5	161	7	188	9	5,016	4,569	4,491	4,430	3,087	4,162	3,671	0.91	0.98	0.99	0.70	1.35	0.88	
22090	87.5	2.5	100.0	22130	10.7	623	22	521	17	10,231	11,435	11,419	11,009	10,505	10,876	10,702	1.12	1.00	0.96	0.95	1.04	0.98	
22090	87.5	2.5	100.0	22130	10.7	623	22	521	17	10,231	11,435	11,419	11,009	10,505	10,876	10,702	1.12	1.00	0.96	0.95	1.04	0.98	
22090	87.5	2.5	100.0	22140	11.2	660	18	436	19	10,231	11,435	11,419	11,009	10,969	10,696	9,781	1.12	1.00	0.96	1.00	0.98	0.91	
22100	97.8	3.0	63.0	22150	8.8	757	32	741	52	16,375	17,410	17,121	18,765	17,578	17,681	16,977	1.06	0.98	1.10	0.94	1.01	0.96	
22100	97.8	3.0	63.0	22160	8.8	539	55	592	86	7,735	6,860	7,282	7,172	6,784	2,772	12,789	0.89	1.06	0.98	0.95	0.41	4.61	
22100	97.8	3.0	63.0	22160	8.8	539	55	592	86	7,735	6,860	7,282	7,172	6,784	2,772	12,789	0.89	1.06	0.98	0.95	0.41	4.61	
22110	16.9	2.5	98.7	22165	11.4	161	26	148	34	7,735	6,860	7,282	7,172	6,784	2,772	2,672	0.89	1.06	0.98	0.95	0.41	0.96	
22120	53.6	2.5	91.2	22170	12.6	226	18	185	11	2,528	2,643	3,013	3,011	1,061	3,873	3,256	1.05	1.14	1.00	0.35	3.65	0.84	
22120	53.6	2.5	91.2	22170	12.6	226	18	185	11	2,528	2,643	3,013	3,011	1,061	3,873	3,256	1.05	1.14	1.00	0.35	3.65	0.84	
22120	53.6	2.5	91.2	22170	12.6	226	18	185	11					3,140	3,873	3,256					1.23	0.84	
22130	100.0	3.0	100.0	22180	13.6	165	8	252	12					3,140	3,152	3,032					1.00	0.96	
22130	100.0	3.0	100.0	22180	13.6	165	8	252	12					3,140	3,152	3,032					1.00	0.96	
22140	42.1	2.5	54.5	22190	12.0	256	8	291	28	3,287	3,767	4,084	4,319	4,095	4,594	4,564	1.15	1.08	1.06	0.95	1.12	0.99	
22140	42.1	2.5	54.5	22190	12.0	256	8	291	28	3,287	3,767	4,084	4,319	4,095	4,594	4,564	1.15	1.08	1.06	0.95	1.12	0.99	

道路種別 一般国道 (旅行速度等)

交基 通本 調区 査間 番 号	路 線 番 号	路 線 名	起点側接続路線等	終点側接続路線等	旅 行 速 度 区 間 調 査 号	平均旅行速度 (上り)		平均旅行速度 (下り)	
						朝 夕 (混 雑 時)	昼 間 (非 混 雑 時)	朝 夕 (混 雑 時)	昼 間 (非 混 雑 時)
						(km/h)	(km/h)	(km/h)	(km/h)
20301520350	152	一般国道152号	芝平高遠線	伊那市道	22290	47.5	46.7	49.1	46.4
20301520360	152	一般国道152号	伊那市道	伊那市道	22300	50.4	43.1	45.5	51.4
20301520370	152	一般国道152号	伊那市道	駒ヶ根長谷線	22310	34.3	32.7	32.4	32.8
20301520380	152	一般国道152号	駒ヶ根長谷線	伊那市・大鹿村境	22320	20.0	22.9	22.9	21.0
20301520390	152	一般国道152号	伊那市・大鹿村境	松川大鹿線	22330	40.7	40.7	35.9	35.8
20301520400	152	一般国道152号	松川大鹿線	赤石岳公園線	22330	40.4	36.7	41.4	36.3
20301520410	152	一般国道152号	赤石岳公園線		22340	40.4	26.0	23.5	28.4
20301520430	152	一般国道152号			22350				
20301520450	152	一般国道152号		一般国道474号	22350	23.0	31.5	23.3	28.6
20301520460	152	一般国道152号	一般国道474号	一般国道152号	22360	49.7	46.6	40.0	45.3
20301520470	152	一般国道152号	一般国道152号	一般国道152号	22360	55.4	54.3	58.9	47.9
20301520480	152	一般国道152号	一般国道152号	一般国道256号	22360	49.4	46.3	49.2	46.2
20301520485	152	一般国道152号	一般国道256号	一般国道152号	22370	53.6	49.5	54.7	51.5
20301520650	152	一般国道152号	一般国道152号	飯田市道	22380	58.9	56.5	57.5	57.9
20301520630	152	一般国道152号	飯田市道	一般国道152号	22380	35.0	28.4	44.5	25.3
20301520720	152	一般国道152号	一般国道152号	飯田市道	22385	45.6	45.2	39.1	33.6
20301520520	152	一般国道152号	飯田市道		22390	35.6	35.6	35.6	35.6
20301520490	152	一般国道152号	一般国道152号	飯田市道	22390	37.1	36.8	36.6	43.5
20301520500	152	一般国道152号	飯田市道	一般国道418号	22390	33.6	15.3	33.6	22.6
20301520610	152	一般国道152号	一般国道152号	一般国道152号	22430	56.4	56.4	56.4	56.4
				計または平均	53	36.7	37.0	36.2	37.1
20301530010	153	一般国道153号	一般国道153号	月瀬上矢作線	37390	57.0	56.2	57.4	56.3
20301530020	153	一般国道153号	月瀬上矢作線	設楽根羽線	37400	49.7	50.3	44.3	51.5
20301530030	153	一般国道153号	設楽根羽線	根羽村・平谷村境	37410	59.3	58.2	57.2	57.1
20301530040	153	一般国道153号	根羽村・平谷村境	一般国道418号	37420	59.2	57.3	58.6	58.4
20301530050	153	一般国道153号	一般国道418号	平谷村・阿智村境	37430	51.9	50.0	49.6	49.6
20301530060	153	一般国道153号	平谷村・阿智村境	深沢阿南線	37440	56.5	55.1	54.6	55.3
20301530070	153	一般国道153号	深沢阿南線	一般国道256号	37450	58.3	55.8	56.6	55.4
20301530080	153	一般国道153号	一般国道256号	天竜公園阿智線	37460	42.8	43.0	42.5	42.0
20301530090	153	一般国道153号	天竜公園阿智線	阿智村・飯田市境	37470	40.5	44.0	41.4	44.7
20301530100	153	一般国道153号	阿智村・飯田市境	飯田市道山本366号線	37480	34.6	38.0	32.4	37.9
20301530740	153	一般国道153号	飯田市道山本366号線	飯田市・阿智村境	37490	45.6	48.6	40.2	43.6
20301530750	153	一般国道153号	飯田市・阿智村境	阿智村・飯田市境	37500	27.4	30.7	30.2	31.9
20301530760	153	一般国道153号	阿智村・飯田市境	一般国道474号	37510	31.1	35.5	27.3	28.0
20301530770	153	一般国道153号	一般国道474号	飯田市道山本366号線	37520	40.5	43.1	37.8	38.2
20301530120	153	一般国道153号	飯田市道山本366号線	時又中村線	37530	36.7	41.3	36.2	40.3
20301530130	153	一般国道153号	時又中村線	一般国道256号	37540	23.2	30.4	20.7	27.9
20301530140	153	一般国道153号	一般国道256号	中央自動車道西宮線	37550	7.9	13.4	26.4	26.6
20301530150	153	一般国道153号	中央自動車道西宮線	飯島飯田線	37560	28.5	25.6	21.7	18.8
20301530160	153	一般国道153号	飯島飯田線	一般国道153号	37570	25.9	27.3	28.4	28.4
20301530170	153	一般国道153号	一般国道153号	一般国道151号	37580	26.6	28.2	23.2	27.6

道路区間 状況調査 番号	歩道設置 率 (%)	歩道代表幅員 (m)	バス 延長率 (%)	単位区間 交通量 調査 番号	昼間12時間 ピーク比率 (%)	ピーク時間交通量(台/h)				自動車交通量比較 (台/12h)												
						上り		下り		平成 6年	平成 9年	平成 11年	平成 17年	平成 22年	平成 27年	令和 3年	伸び率					
						自動車 種類	うち 大型車	自動車 種類	うち 大型車								9 / 6	11 / 9	17 / 11	22 / 17	27 / 22	3 / 27
						(台/h)	(台/h)	(台/h)	(台/h)													
22140	42.1	2.5	54.5	22200	14.3	4	0	5	0	3,287	3,767	4,084	4,319	874	314	63	1.15	1.08	1.06	0.20	0.36	0.20
22140	42.1	2.5	54.5	22200	14.3	4	0	5	0	3,287	3,767	4,084	4,319	874	314	63	1.15	1.08	1.06	0.20	0.36	0.20
22140	42.1	2.5	54.5	22200	14.3	4	0	5	0	3,287	3,767	4,084	4,319	874	314	63	1.15	1.08	1.06	0.20	0.36	0.20
22150	0.0	0.0	0.0	22200	14.3	4	0	5	0	3,287	3,767	4,084	4,319	874	314	63	1.15	1.08	1.06	0.20	0.36	0.20
22160	5.0	2.5	17.6	22210	10.4	58	5	37	2	923	1,018	640	916	883	1,120	912	1.10	0.63	1.43	0.96	1.27	0.81
22170	100.0	2.5	100.0	22220	11.8	51	13	176	52	1,690	1,273	1,466	1,808	1,502	1,653	1,921	0.75	1.15	1.23	0.83	1.10	1.16
22175	1.6	0.0	0.0	22225	10.6	75	29	93	31	1,690	1,273	1,466	1,808	1,502	1,653	1,574	0.75	1.15	1.23	0.83	1.10	0.95
22180	0.0	0.0	0.0	22230						702	161	214					0.23	1.33				
22190	0.0	0.0	0.0	22240	13.5	9	0	21	2		793	1,003	60	207	220	200		1.26	0.06	3.45	1.06	0.91
22200	4.3	2.5	100.0	22250	11.8	31	0	129	14		793	1,003	1,217	1,082	1,249	1,359		1.26	1.21	0.89	1.15	1.09
22200	4.3	2.5	100.0	22250	11.8	31	0	129	14		793	1,003	1,217	1,082	1,249	1,359		1.26	1.21	0.89	1.15	1.09
22200	4.3	2.5	100.0	22250	11.8	31	0	129	14		793	1,003	1,217	1,082	1,249	1,359		1.26	1.21	0.89	1.15	1.09
22210	36.7	2.5	100.0	22260	13.9	127	18	52	4		793	1,003	1,217	1,082	1,125	1,285		1.26	1.21	0.89	1.04	1.14
22260	40.0	3.5	100.0	22270	10.5	98	6	38	5						1,429	1,293						0.90
22220	80.0	2.5	100.0	22270	10.5	98	6	38	5					1,246	1,429	1,293					1.15	0.90
22225	100.0	2.5	0.0	22275																		
22240	25.9	3.0	0.0	22290	10.5	34	8	35	4	1,871	1,922	2,012	1,463	443	692	657	1.03	1.05	0.73	0.30	1.56	0.95
22250	0.0	0.0	100.0	22260	13.9	127	18	52	4		793	1,003	1,217	1,082	1,125	1,285		1.26	1.21	0.89	1.04	1.14
22250	0.0	0.0	100.0	22260	13.9	127	18	52	4	1,871	1,922	2,012	1,463	1,092	1,125	1,285	1.03	1.05	0.73	0.75	1.03	1.14
22290	0.0	0.0	0.0	22340	10.5	72	3	45	3		793	1,003	1,217	1,151	1,190	1,124		1.26	1.21	0.95	1.03	0.94
	57.3	2.1	75.5		11.2	278	20	251	23	6,373	5,697	6,103	5,977	5,157	5,010	5,155	1.01	1.09	1.00	0.94	1.08	1.05
23010	95.7	2.5	30.4	23010	11.2	78	17	130	19	1,852	2,627	3,180	2,946	2,268	2,156	1,856	1.42	1.21	0.93	0.77	0.95	0.86
23010	95.7	2.5	30.4	23010	11.2	78	17	130	19	1,852	2,627	3,180	2,946	2,268	2,156	1,856	1.42	1.21	0.93	0.77	0.95	0.86
23010	95.7	2.5	30.4	23010	11.2	78	17	130	19	1,852	2,627	3,180	2,946	2,268	2,156	1,856	1.42	1.21	0.93	0.77	0.95	0.86
23020	44.6	2.5	0.0	23010	11.2	78	17	130	19	1,852	2,627	3,180	2,946	2,268	2,156	1,856	1.42	1.21	0.93	0.77	0.95	0.86
23020	44.6	2.5	0.0	23020	10.0	91	17	135	22	1,852	2,627	3,180	2,946	2,268	2,483	2,251	1.42	1.21	0.93	0.77	1.09	0.91
23030	95.9	2.0	0.0	23020	10.0	91	17	135	22	1,852	2,627	3,180	2,946	2,268	2,483	2,251	1.42	1.21	0.93	0.77	1.09	0.91
23030	95.9	2.0	0.0	23020	10.0	91	17	135	22	1,852	2,627	3,180	2,946	2,268	2,483	2,251	1.42	1.21	0.93	0.77	1.09	0.91
23040	88.9	1.5	100.0	23030	9.5	309	47	493	57	2,520	3,253	3,417	3,646	9,461	10,056	8,433	1.29	1.05	1.07	2.59	1.06	0.84
23040	88.9	1.5	100.0	23030	9.5	309	47	493	57	2,520	3,253	3,417	3,646	9,461	10,056	8,433	1.29	1.05	1.07	2.59	1.06	0.84
23050	100.0	2.2	100.0	23030	9.5	309	47	493	57	2,520	3,253	3,417	3,646	9,461	10,056	8,433	1.29	1.05	1.07	2.59	1.06	0.84
23350	100.0	4.0	0.0	23030	9.5	309	47	493	57						10,056	8,433						0.84
23360	100.0	4.0	0.0	23030	9.5	309	47	493	57						10,056	8,433						0.84
23370	77.8	4.0	0.0	23030	9.5	309	47	493	57						10,056	8,433						0.84
23370	77.8	4.0	0.0	23030	9.5	309	47	493	57						10,056	8,433						0.84
23060	91.8	2.6	100.0	23030	9.5	309	47	493	57	10,388	11,697	10,547	10,530	11,510	10,056	8,433	1.13	0.90	1.00	1.09	0.87	0.84
23060	91.8	2.6	100.0	23040	11.2	543	17	512	18	13,003	14,139	13,879	13,558	10,713	11,818	9,426	1.09	0.98	0.98	0.79	1.10	0.80
23060	91.8	2.6	100.0	23040	11.2	543	17	512	18	13,003	14,139	13,879	13,558	10,713	11,818	9,426	1.09	0.98	0.98	0.79	1.10	0.80
23070	100.0	3.0	100.0	23050	11.1	1038	56	689	42	15,780	16,604	18,205	18,834	14,969	11,416	15,619	1.05	1.10	1.03	0.79	0.76	1.37
23070	100.0	3.0	100.0	23050	11.1	1038	56	689	42	15,780	16,604	18,205	18,834	14,969	11,416	15,619	1.05	1.10	1.03	0.79	0.76	1.37
23075	100.0	1.5	0.0	23060	11.5	885	44	569	31		9,048	11,400	13,289	10,562	11,934	12,642		1.26	1.17	0.79	1.13	1.06

道路種別 一般国道 (旅行速度等)

交基 通本 調区 査間 番号	路 線 番 号	路 線 名	起点側接続路線等	終点側接続路線等	旅 行 速 度 区 間 番 号	平均旅行速度 (上り)		平均旅行速度 (下り)	
						朝 夕 (混 雑 時)	昼 間 (非 混 雑 時)	朝 夕 (混 雑 時)	昼 間 (非 混 雑 時)
						(km/h)	(km/h)	(km/h)	(km/h)
20301530180	153	一般国道153号	一般国道151号	伊那生田飯田線	23170	9.8	15.4	12.5	17.0
20301530190	153	一般国道153号	伊那生田飯田線	一般国道153号	23170	16.7	20.6	15.0	15.5
20301530200	153	一般国道153号	一般国道153号	上飯田線	23180	21.0	26.3	20.2	24.5
20301530210	153	一般国道153号	上飯田線	飯田市・高森町境	23190	32.0	35.1	34.7	37.2
20301530220	153	一般国道153号	飯田市・高森町境	市田停車場上市田線	23190	37.9	41.6	35.9	38.4
20301530230	153	一般国道153号	市田停車場上市田線	市田停車場線	23200	25.0	26.4	27.2	29.8
20301530240	153	一般国道153号	市田停車場線	市ノ沢山吹停車場線	23210	31.9	33.6	34.8	36.4
20301530250	153	一般国道153号	市ノ沢山吹停車場線	松川インター大鹿線	23210	38.5	40.8	33.3	35.1
20301530260	153	一般国道153号	松川インター大鹿線	上片桐停車場鶴部線	23220	34.3	34.6	37.5	37.6
20301530270	153	一般国道153号	上片桐停車場鶴部線	松川町・中川村境	23220	40.8	41.8	47.6	47.2
20301530280	153	一般国道153号	松川町・中川村境	北林飯島線	23230	50.2	50.8	49.2	50.6
20301530290	153	一般国道153号	北林飯島線	北林飯島線	23240	39.0	40.1	41.6	43.9
20301530300	153	一般国道153号	北林飯島線	大草坂戸線	23250	44.8	45.5	45.0	45.7
20301530310	153	一般国道153号	大草坂戸線	中川村・飯島町境	23260	47.0	49.3	47.6	48.4
20301530315	153	一般国道153号	中川村・飯島町境	一般国道153号	23260	41.8	43.0	36.9	40.7
20301530320	153	一般国道153号	一般国道153号	飯島飯田線	23260	52.0	43.3	47.5	42.5
20301530330	153	一般国道153号	飯島飯田線	飯島停車場線	23270	39.7	39.4	38.9	42.4
20301530340	153	一般国道153号	飯島停車場線	飯島町・駒ヶ根市境	23280	41.0	40.1	43.4	41.4
20301530350	153	一般国道153号	飯島町・駒ヶ根市境	一般国道153号	23280	43.1	43.3	44.1	41.9
20301530354	153	一般国道153号	一般国道153号	市道馬見塚線	23290	27.8	29.2	37.5	35.6
20301530357	153	一般国道153号	市道馬見塚線	市道琴ヶ沢線	23290	28.5	29.8	24.9	28.7
20301530360	153	一般国道153号	市道琴ヶ沢線	駒ヶ根長谷線	23290	22.5	24.9	23.1	25.5
20301530370	153	一般国道153号	駒ヶ根長谷線	駒ヶ根駒ヶ岳公園線	23300	17.0	17.5	13.8	14.9
20301530380	153	一般国道153号	駒ヶ根駒ヶ岳公園線	駒ヶ根駒ヶ岳公園線	23310	22.5	22.5	18.1	19.7
20301530390	153	一般国道153号	駒ヶ根駒ヶ岳公園線	一般国道153号	23320	21.5	22.3	17.0	21.4
20301530400	153	一般国道153号	一般国道153号	駒ヶ根市・宮田村境	23330	21.4	29.0	19.8	28.5
20301530410	153	一般国道153号	駒ヶ根市・宮田村境	宮田沢渡線	23330	21.5	31.3	21.5	30.8
20301530420	153	一般国道153号	宮田沢渡線	栗林宮田停車場線	23340	26.9	35.5	31.0	35.2
20301530430	153	一般国道153号	栗林宮田停車場線	宮田村・伊那市境	23350	24.4	27.3	27.5	29.6
20301530440	153	一般国道153号	宮田村・伊那市境	宮田沢渡線	23350	43.5	46.3	31.2	45.9
20301530450	153	一般国道153号	宮田沢渡線	南箕輪沢渡線	23360	25.5	31.0	15.9	25.6
20301530460	153	一般国道153号	南箕輪沢渡線	沢渡高遠線	23370	20.5	26.1	13.4	19.8
20301530470	153	一般国道153号	沢渡高遠線	一般国道361号	23380	29.1	33.5	25.9	30.1
20301530480	153	一般国道153号	一般国道361号	伊那インター線	23390	16.3	21.0	14.5	18.7
20301530490	153	一般国道153号	伊那インター線	伊那北殿線	23400	16.8	20.9	23.8	27.8
20301530500	153	一般国道153号	伊那北殿線	伊那市・南箕輪村境	23410	21.4	24.6	15.2	20.4
20301530510	153	一般国道153号	伊那市・南箕輪村境	南箕輪沢渡線	23410	42.5	44.4	35.6	34.4
20301530520	153	一般国道153号	南箕輪沢渡線	吹上北殿線	23420	29.5	31.5	25.5	30.3
20301530530	153	一般国道153号	吹上北殿線	伊那北殿線	23430	19.5	28.5	26.4	28.8
20301530540	153	一般国道153号	伊那北殿線	南箕輪村・箕輪町境	23440	37.0	39.3	30.0	36.7
20301530550	153	一般国道153号	南箕輪村・箕輪町境	美篁箕輪線	23450	29.3	31.7	21.8	25.2

道路区間 調査番号	単位 区間 番号	歩道 設置 率 (%)	歩道 代表 幅員 (m)	バス 延長 率 (%)	単位 区間 番号	昼 間 1 2 時 間	ピーク時間交通量(台/h)				自動車交通量比較 (台/12h)												
							上り		下り		平成 6 年	平成 9 年	平成 11 年	平成 17 年	平成 22 年	平成 27 年	令 和 3 年	伸び率					
							自動 車 類	うち 大型 車	自動 車 類	うち 大型 車								9 / 6	11 / 9	17 / 11	22 / 17	27 / 22	3 / 27
							(台/h)	(台/h)	(台/h)	(台/h)													
23080	100.0	1.5	0.0	23070	9.5	446	38	514	28	16,089	15,146	15,796	10,769	10,871	10,490	10,069	0.94	1.04	0.68	1.01	0.96	0.96	
23080	100.0	1.5	0.0	23070	9.5	446	38	514	28	16,089	15,146	15,796	10,769	10,871	10,490	10,069	0.94	1.04	0.68	1.01	0.96	0.96	
23090	100.0	1.2	39.1	23080	9.2	715	79	738	78	16,089	15,146	15,796	15,997	12,581	16,114	15,721	0.94	1.04	1.01	0.79	1.28	0.98	
23100	100.0	2.0	58.3	23090	9.4	554	50	567	42	16,089	15,146	15,796	15,997	12,581	12,468	11,945	0.94	1.04	1.01	0.79	0.99	0.96	
23110	100.0	2.0	0.0	23090	9.4	554	50	567	42	16,089	15,146	15,796	15,997	12,581	12,468	11,945	0.94	1.04	1.01	0.79	0.99	0.96	
23120	61.0	1.5	0.0	23100	11.1	647	44	665	43	14,824	16,375	16,566	12,760	11,140	12,948	11,856	1.10	1.01	0.77	0.87	1.16	0.92	
23120	61.0	1.5	0.0	23100	11.1	647	44	665	43	14,824	16,375	16,566	12,760	11,140	12,948	11,856	1.10	1.01	0.77	0.87	1.16	0.92	
23130	72.7	1.5	0.0	23110	10.4	624	41	583	40	14,824	16,375	16,566	12,760	11,140	11,487	11,617	1.10	1.01	0.77	0.87	1.03	1.01	
23140	63.6	1.5	40.9	23120	10.4	414	36	411	28	7,419	8,174	8,790	7,166	6,989	7,600	7,949	1.10	1.08	0.82	0.98	1.09	1.05	
23140	63.6	1.5	40.9	23120	10.4	414	36	411	28	7,419	8,174	8,790	7,166	6,989	7,600	7,949	1.10	1.08	0.82	0.98	1.09	1.05	
23150	58.1	2.5	100.0	23130	11.0	391	25	359	25	5,057	5,618	5,562	4,996	5,669	5,816	6,835	1.11	0.99	0.90	1.13	1.03	1.18	
23150	58.1	2.5	100.0	23130	11.0	391	25	359	25	5,057	5,618	5,562	4,996	5,669	5,816	6,835	1.11	0.99	0.90	1.13	1.03	1.18	
23150	58.1	2.5	100.0	23130	11.0	391	25	359	25	5,057	5,618	5,562	4,996	5,669	5,816	6,835	1.11	0.99	0.90	1.13	1.03	1.18	
23150	58.1	2.5	100.0	23130	11.0	391	25	359	25	5,057	5,618	5,562	4,996	5,669	5,816	6,835	1.11	0.99	0.90	1.13	1.03	1.18	
23160	100.0	1.5	100.0	23130	11.0	391	25	359	25	5,057	5,618	5,562	4,996	5,669	5,816	6,835	1.11	0.99	0.90	1.13	1.03	1.18	
23170	72.0	1.5	0.0	23130	11.0	391	25	359	25	5,057	5,618	5,562	4,996	5,669	5,816	6,835	1.11	0.99	0.90	1.13	1.03	1.18	
23180	93.2	1.0	72.7	23140	15.1	187	4	180	12	7,630	7,921	8,344	8,066	7,474	2,682	2,431	1.04	1.05	0.97	0.93	0.36	0.91	
23180	93.2	1.0	72.7	23140	15.1	187	4	180	12	7,630	7,921	8,344	8,066	7,474	2,682	2,431	1.04	1.05	0.97	0.93	0.36	0.91	
23190	100.0	1.5	53.3	23150	10.9	375	20	311	4	11,761	12,773	12,956	13,048	6,100	7,177	6,294	1.09	1.01	1.01	0.47	1.18	0.88	
23190	100.0	1.5	53.3	23150	10.9	375	20	311	4	11,761	12,773	12,956	13,048	6,100	7,177	6,294	1.09	1.01	1.01	0.47	1.18	0.88	
23190	100.0	1.5	53.3	23150	10.9	375	20	311	4	11,761	12,773	12,956	13,048	6,100	7,177	6,294	1.09	1.01	1.01	0.47	1.18	0.88	
23190	100.0	1.5	53.3	23150	10.9	375	20	311	4	11,761	12,773	12,956	13,048	6,100	7,177	6,294	1.09	1.01	1.01	0.47	1.18	0.88	
23190	100.0	1.5	53.3	23150	10.9	375	20	311	4	11,761	12,773	12,956	13,048	6,100	7,177	6,294	1.09	1.01	1.01	0.47	1.18	0.88	
23200	94.4	2.5	100.0	23160	11.3	732	20	766	36	14,011	15,719	16,479	16,072	15,212	15,201	13,234	1.12	1.05	0.98	0.95	1.00	0.87	
23200	94.4	2.5	100.0	23160	11.3	732	20	766	36	14,011	15,719	16,479	16,072	15,212	15,201	13,234	1.12	1.05	0.98	0.95	1.00	0.87	
23200	94.4	2.5	100.0	23160	11.3	732	20	766	36	14,011	15,719	16,479	16,072	15,212	15,201	13,234	1.12	1.05	0.98	0.95	1.00	0.87	
23210	100.0	1.5	100.0	23160	11.3	732	20	766	36	14,011	15,719	16,479	16,072	15,212	15,201	13,234	1.12	1.05	0.98	0.95	1.00	0.87	
23220	75.0	2.0	100.0	23170	10.7	753	47	647	102	16,817	18,524	19,212	18,260	13,760	12,699	13,120	1.10	1.04	0.95	0.75	0.92	1.03	
23220	75.0	2.0	100.0	23170	10.7	753	47	647	102	16,817	18,524	19,212	18,260	13,760	12,699	13,120	1.10	1.04	0.95	0.75	0.92	1.03	
23230	9.5	2.5	100.0	23170	10.7	753	47	647	102	16,817	18,524	19,212	18,260	13,760	12,699	13,120	1.10	1.04	0.95	0.75	0.92	1.03	
23230	9.5	2.5	100.0	23170	10.7	753	47	647	102	16,817	18,524	19,212	18,260	13,760	12,699	13,120	1.10	1.04	0.95	0.75	0.92	1.03	
23240	56.7	2.5	6.7	23180	9.8	586	74	567	76	15,988	14,742	15,439	14,961	10,772	7,293	11,824	0.92	1.05	0.97	0.72	0.68	1.62	
23240	56.7	2.5	6.7	23180	9.8	586	74	567	76	15,988	14,742	15,439	14,961	10,772	7,293	11,824	0.92	1.05	0.97	0.72	0.68	1.62	
23240	56.7	2.5	6.7	23180	9.8	586	74	567	76	15,988	14,742	15,439	14,961	10,772	7,293	11,824	0.92	1.05	0.97	0.72	0.68	1.62	
23240	56.7	2.5	6.7	23180	9.8	586	74	567	76	15,988	14,742	15,439	14,961	10,772	7,293	11,824	0.92	1.05	0.97	0.72	0.68	1.62	
23240	56.7	2.5	6.7	23180	9.8	586	74	567	76	15,988	14,742	15,439	14,961	10,772	7,293	11,824	0.92	1.05	0.97	0.72	0.68	1.62	
23250	33.3	1.6	0.0	23180	9.8	586	74	567	76	15,988	14,742	15,439	14,961	10,772	7,293	11,824	0.92	1.05	0.97	0.72	0.68	1.62	
23260	90.9	1.1	100.0	23190	11.1	655	30	543	18	13,333	11,890	12,826	12,227	12,814	10,939	10,762	0.89	1.08	0.95	1.05	0.85	0.98	
23270	91.3	2.5	100.0	23200	10.2	579	12	512	25	11,112	11,413	10,570	10,797	11,771	10,660	10,678	1.03	0.93	1.02	1.09	0.91	1.00	
23270	91.3	2.5	100.0	23200	10.2	579	12	512	25	11,112	11,413	10,570	10,797	11,771	10,660	10,678	1.03	0.93	1.02	1.09	0.91	1.00	
23280	100.0	2.5	100.0	23200	10.2	579	12	512	25	11,112	11,413	10,570	10,797	11,771	10,660	10,678	1.03	0.93	1.02	1.09	0.91	1.00	

道路種別 一般国道 (旅行速度等)

交基 通本 調区 査間 番号	路 線 番 号	路 線 名	起点側接続路線等	終点側接続路線等	旅 行 速 度 区 間 調 査 号	平均旅行速度 (上り)		平均旅行速度 (下り)	
						朝 夕 (混 雑 時)	昼 間 (非 混 雑 時)	朝 夕 (混 雑 時)	昼 間 (非 混 雑 時)
						(km/h)	(km/h)	(km/h)	(km/h)
20301530560	153	一般国道153号	美篁箕輪線	箕輪町道	23460	28.9	32.5	25.6	31.1
20301530570	153	一般国道153号	箕輪町道	南小河内伊那松島停車場線	23470	22.4	27.1	23.3	26.7
20301530580	153	一般国道153号	南小河内伊那松島停車場線	南小河内伊那松島停車場線	23480	24.1	32.3	27.9	32.0
20301530590	153	一般国道153号	南小河内伊那松島停車場線	一般国道153号	23490	40.3	41.7	35.1	36.9
20301530600	153	一般国道153号	一般国道153号	中央自動車道西宮線	23500	20.2	22.7	16.7	26.5
20301530610	153	一般国道153号	中央自動車道西宮線	箕輪町・辰野町境	23510	19.7	25.4	9.5	15.6
20301530620	153	一般国道153号	箕輪町・辰野町境	与地辰野線	23510	19.6	29.6	25.7	30.9
20301530630	153	一般国道153号	与地辰野線	与地辰野線	23520	14.4	22.2	21.9	28.3
20301530640	153	一般国道153号	与地辰野線	下諏訪辰野線	23530	20.8	31.8	21.8	28.6
20301530650	153	一般国道153号	下諏訪辰野線	伊那富辰野停車場線	23540	31.1	33.7	33.1	32.7
20301530660	153	一般国道153号	伊那富辰野停車場線	川上唐木沢線	23550	41.4	48.4	47.0	48.3
20301530670	153	一般国道153号	川上唐木沢線	楢川岡谷線	23560	50.1	50.2	48.6	49.9
20301530680	153	一般国道153号	楢川岡谷線	辰野町・塩尻市境	23570	33.8	36.4	34.0	36.3
20301530690	153	一般国道153号	辰野町・塩尻市境	楢川岡谷線	23580	45.5	46.8	43.9	44.0
20301530700	153	一般国道153号	楢川岡谷線	塩尻停車場線	23590	39.5	41.0	37.4	39.9
20301530710	153	一般国道153号	塩尻停車場線	松本塩尻線	23600	16.6	21.0	22.1	25.6
20301530720	153	一般国道153号	松本塩尻線	一般国道19号	23610	19.5	21.6	12.6	16.3
20301530790	153	一般国道153号	一般国道153号		37590	65.2	64.1	66.6	67.5
20301530800	153	一般国道153号	一般国道153号	一般国道153号	23620	39.8	36.8	26.2	34.0
20301530815	153	一般国道153号	一般国道153号	一般国道153号	23580	28.5	30.6	15.1	17.0
20301530820	153	一般国道153号	一般国道153号	駒ヶ根長谷線	23580	27.9	30.9	27.9	26.7
20301530830	153	一般国道153号	駒ヶ根長谷線	一般国道153号	23640	19.1	25.0	19.1	21.8
20301530970	153	一般国道153号	伊那辰野停車場線		23650	23.7	24.2	31.6	31.8
20301530920	153	一般国道153号		伊那市・南箕輪村境	23650	29.1	27.0	27.9	28.3
20301530850	153	一般国道153号	伊那市・南箕輪村境	南箕輪村・箕輪町境	23650	27.0	32.8	24.5	29.6
20301530860	153	一般国道153号	南箕輪村・箕輪町境	美篁箕輪線	23650	24.8	28.1	20.1	24.9
20301530870	153	一般国道153号	美篁箕輪線	箕輪町道	23660	31.1	33.1	36.4	35.8
20301530880	153	一般国道153号	箕輪町道	一般国道153号	23670	38.3	38.3	37.0	38.2
20301530940	153	一般国道153号	一般国道153号	飯島停車場日曾利線	23680	46.5	49.3	42.9	47.3
20301530950	153	一般国道153号	飯島停車場日曾利線	伊那生田飯田線	23680	38.1	40.5	36.9	39.8
20301530990	153	一般国道153号	伊那生田飯田線	飯島町・駒ヶ根市境	23680	46.1	48.4	51.2	50.8
20301531000	153	一般国道153号	飯島町・駒ヶ根市境	一般国道153号	23680	51.9	54.7	46.7	48.1
				計または平均	93	33.1	35.7	32.1	34.8
20301580010	158	一般国道158号(安房峠道路)	一般国道158号(中部縦貫道)	一般国道158号	24010	66.1	63.0	55.6	63.6
20301580020	158	一般国道158号	一般国道158号	上高地公園線	24020	38.1	33.4	42.6	40.8
20301580030	158	一般国道158号	上高地公園線	白骨温泉線	24030	38.8	36.7	40.1	38.7
20301580040	158	一般国道158号	白骨温泉線	乗鞍岳線	24040	52.2	50.5	50.3	48.1
20301580050	158	一般国道158号	乗鞍岳線	奈川木祖線	24050	43.3	38.8	43.2	38.0
20301580060	158	一般国道158号	奈川木祖線	奈川木祖線	24060	33.5	32.1	39.5	35.0
20301580070	158	一般国道158号	奈川木祖線	大野田梓橋停車場線	24070	43.4	41.9	41.5	40.9
20301580075	158	一般国道158号	大野田梓橋停車場線	波田北大妻豊科線	24080	44.7	48.7	47.8	48.4

道路区間 状況調査番号	歩道設置率 (%)	歩道代表幅員 (m)	バス 延長率 路線 (%)	単位区間 交通量調査 番号	昼間 12時間 ピーク比率 (%)	ピーク時間交通量(台/h)				自動車交通量比較 (台/12h)												
						上り		下り		平成 6年	平成 9年	平成 11年	平成 17年	平成 22年	平成 27年	令和 3年	伸び率					
						自動車 種類	うち 大型車	自動車 種類	うち 大型車								9 / 6	11 / 9	17 / 11	22 / 17	27 / 22	3 / 27
						(台/h)	(台/h)	(台/h)	(台/h)													
23290	95.8	0.8	100.0	23210	13.0	324	6	511	11	5,842	5,908	6,921	6,940	6,915	5,648	6,432	1.01	1.17	1.00	1.00	0.82	1.14
23290	95.8	0.8	100.0	23210	13.0	324	6	511	11	5,842	5,908	6,921	6,940	6,915	5,648	6,432	1.01	1.17	1.00	1.00	0.82	1.14
23290	95.8	0.8	100.0	23210	13.0	324	6	511	11	5,842	5,908	6,921	6,940	6,915	5,648	6,432	1.01	1.17	1.00	1.00	0.82	1.14
23290	95.8	0.8	100.0	23210	13.0	324	6	511	11	5,842	5,908	6,921	6,940	6,915	5,648	6,432	1.01	1.17	1.00	1.00	0.82	1.14
23300	100.0	3.0	100.0	23220	12.3	710	39	670	19	11,766	12,729	12,858	13,117	12,828	12,475	11,206	1.08	1.01	1.02	0.98	0.97	0.90
23300	100.0	3.0	100.0	23220	12.3	710	39	670	19	11,766	12,729	12,858	13,117	12,828	12,475	11,206	1.08	1.01	1.02	0.98	0.97	0.90
23310	2.7	1.1	29.7	23220	12.3	710	39	670	19	11,766	12,729	12,858	13,117	12,828	12,475	11,206	1.08	1.01	1.02	0.98	0.97	0.90
23310	2.7	1.1	29.7	23220	12.3	710	39	670	19	11,766	12,729	12,858	13,117	12,828	12,475	11,206	1.08	1.01	1.02	0.98	0.97	0.90
23310	2.7	1.1	29.7	23220	12.3	710	39	670	19	11,766	12,729	12,858	13,117	12,828	12,475	11,206	1.08	1.01	1.02	0.98	0.97	0.90
23320	33.7	1.1	100.0	23230	13.2	582	42	524	25	6,925	8,455	8,443	8,733	8,199	8,143	8,397	1.22	1.00	1.03	0.94	0.99	1.03
23320	33.7	1.1	100.0	23230	13.2	582	42	524	25	6,925	8,455	8,443	8,733	8,199	8,143	8,397	1.22	1.00	1.03	0.94	0.99	1.03
23320	33.7	1.1	100.0	23230	13.2	582	42	524	25	6,925	8,455	8,443	8,733	8,199	8,143	8,397	1.22	1.00	1.03	0.94	0.99	1.03
23320	33.7	1.1	100.0	23230	13.2	582	42	524	25	6,925	8,455	8,443	8,733	8,199	8,143	8,397	1.22	1.00	1.03	0.94	0.99	1.03
23330	34.5	1.3	34.5	23240	12.8	327	22	537	24	7,866	9,744	9,811	10,947	8,228	8,264	6,734	1.24	1.01	1.12	0.75	1.00	0.81
23330	34.5	1.3	34.5	23240	12.8	327	22	537	24	7,866	9,744	9,811	10,947	8,228	8,264	6,734	1.24	1.01	1.12	0.75	1.00	0.81
23340	100.0	1.4	100.0	23250	12.9	543	17	1005	57	9,727	11,885	12,786	13,101	9,494	10,280	11,971	1.22	1.08	1.02	0.72	1.08	1.16
23340	100.0	1.4	100.0	23250	12.9	543	17	1005	57	9,727	11,885	12,786	13,101	9,494	10,280	11,971	1.22	1.08	1.02	0.72	1.08	1.16
23380	20.0	3.1	0.0	23060	11.5	885	44	569	31	9,048	11,400	13,289	10,562	11,934	12,642		1.26	1.17	0.79	1.13	1.06	
23390	100.0	2.5	0.0	23280																		
23400	94.1	4.0	0.0	23290	9.9	610	26	537	42				9,088	11,641	11,388	11,597				1.28	0.98	1.02
23400	94.1	4.0	0.0	23290	9.9	610	26	537	42				9,088	11,641	11,388	11,597				1.28	0.98	1.02
23400	94.1	4.0	0.0	23290	9.9	610	26	537	42				9,088	11,641	11,388	11,597				1.28	0.98	1.02
23410	44.0	4.6	32.0	23295	11.1	509	5	452	14					12,051	8,668						0.72	
23410	44.0	4.6	32.0	23295	11.1	509	5	452	14					12,051	8,668						0.72	
23410	44.0	4.6	32.0	23300	12.1	650	7	613	15				13,883	12,051	10,437						0.87	0.87
23420	100.0	4.5	100.0	23300	12.1	650	7	613	15				13,883	12,051	10,437						0.87	0.87
23420	100.0	4.5	100.0	23310	11.6	684	11	659	21				13,883	12,717	11,546						0.92	0.91
23420	100.0	4.5	100.0	23310	11.6	684	11	659	21				13,883	12,717	11,546						0.92	0.91
23430	93.0	3.5	0.0	23320	10.5	375	20	420	25					6,207	7,603							1.22
23430	93.0	3.5	0.0	23320	10.5	375	20	420	25					6,207	7,603							1.22
23430	93.0	3.5	0.0	23320	10.5	375	20	420	25					7,603								
23400	94.1	4.0	0.0	23320	10.5	375	20	420	25					7,603								
	76.7	2.3	53.4		11.1	498	31	506	35	10,187	10,799	11,227	10,799	9,680	9,230	9,171	1.11	1.05	0.97	0.95	0.96	1.01
24010	0.0	0.0	0.0	24010	10.9	66	8	76	19			1,907	2,649	1,460	3,002	1,304			1.39	0.55	2.06	0.43
24020	30.7	1.0	100.0	24020	12.2	134	24	153	31	1,163	1,478	253	1,969	2,424	2,933	2,343	1.27	0.17	7.78	1.23	1.21	0.80
24020	30.7	1.0	100.0	24030	13.5	221	67	110	27	2,007	2,696	3,679	2,646	2,503	2,549	2,448	1.34	1.36	0.72	0.95	1.02	0.96
24020	30.7	1.0	100.0	24040	10.8	163	13	244	23	4,275	3,382	3,648	2,646	5,470	4,657	3,766	0.79	1.08	0.73	2.07	0.85	0.81
24030	19.5	1.5	100.0	24050	10.8	198	33	292	46	3,838	4,872	4,583	3,728	2,612	5,527	4,549	1.27	0.94	0.81	0.70	2.12	0.82
24030	19.5	1.5	100.0	24050	10.8	198	33	292	46	3,838	4,872	4,583	3,728	2,612	5,527	4,549	1.27	0.94	0.81	0.70	2.12	0.82
24030	19.5	1.5	100.0	24060	10.1	197	24	357	42	3,838	4,872	4,583	3,728	6,767	6,366	5,479	1.27	0.94	0.81	1.82	0.94	0.86
24040	94.1	1.5	100.0	24070	10.0	155	16	294	36	5,196	6,684	5,747	4,872	4,609	4,643	4,502	1.29	0.86	0.85	0.95	1.01	0.97

道路種別 一般国道 (旅行速度等)

交基 通本 調区 査間 番号	路 線 番 号	路 線 名	起 点 側 接 続 路 線 等	終 点 側 接 続 路 線 等	単 位 区 間 番 号	平均旅行速度 (上り)		平均旅行速度 (下り)	
						朝 夕 (混 雑 時)	昼 間 (非 混 雑 時)	朝 夕 (混 雑 時)	昼 間 (非 混 雑 時)
						(km/h)	(km/h)	(km/h)	(km/h)
20301580080	158	一般国道158号	波田北大妻豊科線	塩尻鍋割徳高線	24080	44.7	46.8	42.6	43.8
20301580090	158	一般国道158号	塩尻鍋割徳高線	上竹田波田線	24090	33.2	40.0	31.4	39.2
20301580100	158	一般国道158号	上竹田波田線	波田北大妻豊科線	24100	27.2	33.7	14.4	21.6
20301580110	158	一般国道158号	波田北大妻豊科線	松本環状高家線	24110	29.7	32.4	20.2	28.9
20301580120	158	一般国道158号	松本環状高家線	新田松本線	24120	25.7	33.3	30.4	36.9
20301580130	158	一般国道158号	新田松本線	長野自動車道	24130	26.2	30.9	37.1	38.4
20301580140	158	一般国道158号	長野自動車道	一般国道19号	24140	22.4	23.2	12.2	18.2
20301580160	158	一般国道158号	一般国道158号	一般国道158号(安房峠道路)	24150	32.5	34.9	34.4	33.9
				計または平均	16	37.6	38.8	36.5	38.4
20302540010	254	一般国道254号	一般国道254号	香坂中込線	25010	54.0	52.2	46.4	49.1
20302540020	254	一般国道254号	香坂中込線	川上佐久線	25020	32.4	29.5	21.5	24.0
20302540030	254	一般国道254号	川上佐久線	本町中込停車場線	25030	19.3	26.8	20.3	22.6
20302540040	254	一般国道254号	本町中込停車場線	一般国道141号	25040	21.9	28.4	21.5	24.9
20302540055	254	一般国道254号	一般国道142号	立科町道	25050	26.5	28.6	44.1	44.1
20302540230	254	一般国道254号	立科町道	立科町道	25050	58.9	58.6	58.1	59.6
20302540060	254	一般国道254号	立科町道	立科町・長和町境	25050	49.5	51.2	52.7	53.5
20302540070	254	一般国道254号	立科町・長和町境	一般国道152号	25060	40.2	41.0	37.7	38.6
20302540090	254	一般国道254号	一般国道152号	荻窪丸子線	25070	34.2	37.0	42.4	43.9
20302540100	254	一般国道254号	荻窪丸子線	上田丸子線	25080	46.6	48.1	46.3	47.2
20302540110	254	一般国道254号	上田丸子線	丸子信州新線	25090	46.8	46.1	48.6	48.8
20302540120	254	一般国道254号	丸子信州新線	美ヶ原公園西内線	25100	48.8	46.7	53.2	52.0
20302540130	254	一般国道254号	美ヶ原公園西内線	上田市・松本市境	25110	57.0	54.4	55.0	52.6
20302540140	254	一般国道254号	上田市・松本市境	一般国道254号	25110	53.0	50.5	55.6	53.9
20302540150	254	一般国道254号	一般国道254号	一般国道254号	25110	51.5	50.5	51.4	52.7
20302540160	254	一般国道254号	一般国道254号	惣社岡田線	25110	49.4	48.8	46.0	46.9
20302540170	254	一般国道254号	惣社岡田線	松本市道	25120	33.6	37.6	39.9	40.5
20302540180	254	一般国道254号	松本市道		25120	58.7	53.9	55.4	36.4
20302540190	254	一般国道254号		一般国道19号	25130	35.0	33.3	12.1	20.9
20302540210	254	一般国道254号	一般国道254号	一般国道254号	25140	43.9	46.4	46.2	46.8
				計または平均	20	43.1	43.5	42.7	43.0
20302560010	256	一般国道256号	一般国道19号	中津川南木曾線	26010	36.6	37.5	43.5	43.9
20302560020	256	一般国道256号	中津川南木曾線	飯田南木曾線	26020	48.2	45.2	47.6	43.7
20302560030	256	一般国道256号	飯田南木曾線	南木曾町・阿智村境	26030	46.3	46.3	45.7	45.7
20302560040	256	一般国道256号	南木曾町・阿智村境	園原清内路線	26040	46.9	48.0	51.6	52.2
20302560050	256	一般国道256号	園原清内路線	園原インター線	26040	49.5	47.1	48.7	47.2
20302560060	256	一般国道256号	園原インター線	一般国道153号	26050	42.8	41.2	41.9	42.1
20302560074	256	一般国道256号	一般国道153号	飯田市道	26060	18.2	26.5	31.0	33.7
20302560080	256	一般国道256号	飯田市道	青木東鼎線	26060	28.9	32.7	30.5	34.3
20302560090	256	一般国道256号	青木東鼎線	一般国道151号	26060	24.2	22.7	25.2	25.3
20302560230	256	一般国道256号	飯田市道	飯島飯田線	26110	21.9	24.3	10.7	15.8
20302560240	256	一般国道256号	飯島飯田線	飯田市道	26110	11.0	17.1	27.6	29.3

道 路 区 間 調 査 番 号	単 位 区 間 調 査 番 号	歩 道 設 置 率 (%)	歩 道 代 表 幅 員 (m)	バ ス 路 線 延 長 率 (%)	交 通 量 調 査 番 号	昼 間 1 2 時 間 の ビ ー ク 比 率 (%)	ピーク時間交通量(台/h)				自動車交通量比較 (台/12h)												
							上り		下り		平 成 6 年	平 成 9 年	平 成 11 年	平 成 17 年	平 成 22 年	平 成 27 年	令 和 3 年	伸び率					
							自 動 車 類 (台/h)	う ち 大 型 車 (台/h)	自 動 車 類 (台/h)	う ち 大 型 車 (台/h)								9 / 6	11 / 9	17 / 11	22 / 17	27 / 22	3 / 27
24040	94.1	1.5	100.0	24070	10.0	155	16	294	36	5,196	6,684	5,747	4,872	4,609	4,643	4,502	1.29	0.86	0.85	0.95	1.01	0.97	
24050	89.4	2.0	100.0	24080	10.2	492	9	505	26	8,627	10,461	8,980	9,908	9,677	10,811	9,727	1.21	0.86	1.10	0.98	1.12	0.90	
24050	89.4	2.0	100.0	24080	10.2	492	9	505	26	8,627	10,461	8,980	9,908	9,677	10,811	9,727	1.21	0.86	1.10	0.98	1.12	0.90	
24050	89.4	2.0	100.0	24080	10.2	492	9	505	26	8,627	10,461	8,980	9,908	9,677	10,811	9,727	1.21	0.86	1.10	0.98	1.12	0.90	
24060	100.0	3.7	100.0	24090	11.3	721	63	967	66	15,590	15,756	16,038	16,251	16,612	15,767	14,972	1.01	1.02	1.01	1.02	0.95	0.95	
24060	100.0	3.7	100.0	24090	11.3	721	63	967	66	15,590	15,756	16,038	16,251	16,612	15,767	14,972	1.01	1.02	1.01	1.02	0.95	0.95	
24060	100.0	3.7	100.0	24100	9.9	914	37	942	81	21,340	22,013	20,404	20,137	18,836	18,331	18,663	1.03	0.93	0.99	0.94	0.97	1.02	
24070	0.0	0.0	0.0	24110	12.4	128	31	107	17	1,163	1,478	253	1,969	1,863	1,932	1,845	1.27	0.17	7.78	0.95	1.04	0.95	
	56.7	1.7	87.5		10.9	340	28	413	38	7,261	8,128	7,150	7,198	7,251	7,755	7,067	1.18	0.86	1.80	1.05	1.22	0.88	
25010	93.6	3.0	42.7	25010	10.0	291	22	352	15	3,211	3,682	3,423	3,111	6,541	6,311	6,454	1.15	0.93	0.91	2.10	0.96	1.02	
25010	93.6	3.0	42.7	25010	10.0	291	22	352	15	3,211	3,682	3,423	3,111	6,541	6,311	6,454	1.15	0.93	0.91	2.10	0.96	1.02	
25010	93.6	3.0	42.7	25020	10.7	540	105	600	100	17,911	18,240	20,710	11,351	10,870	10,465	10,675	1.02	1.14	0.55	0.96	0.96	1.02	
25010	93.6	3.0	42.7	25020	10.7	540	105	600	100	17,911	18,240	20,710	11,351	10,870	10,465	10,675	1.02	1.14	0.55	0.96	0.96	1.02	
25020	34.6	2.5	0.0	25030	10.9	151	18	151	18	1,997	1,856	2,073	3,025	2,886	2,914	2,770	0.93	1.12	1.46	0.95	1.01	0.95	
25020	34.6	2.5	0.0	25030	10.9	151	18	151	18	1,997	1,856	2,073	3,025	2,886	2,914	2,770	0.93	1.12	1.46	0.95	1.01	0.95	
25020	34.6	2.5	0.0	25030	10.9	151	18	151	18	1,997	1,856	2,073	3,025	2,886	2,914	2,770	0.93	1.12	1.46	0.95	1.01	0.95	
25030	39.4	2.5	84.8	25040	10.9	118	10	106	12		1,878	2,073	3,025	1,675	1,725	2,055		1.10	1.46	0.55	1.03	1.19	
25040	100.0	2.5	0.0	25050	12.5	471	21	343	26	3,860	3,804	3,804	4,179	3,996	3,605	6,493	0.99	1.00	1.10	0.96	0.90	1.80	
25050	81.8	1.5	81.1	25060	9.4	392	62	526	35	7,903	7,705	8,372	8,319	7,390	7,606	9,726	0.97	1.09	0.99	0.89	1.03	1.28	
25050	81.8	1.5	81.1	25060	9.4	392	62	526	35	7,903	7,705	8,372	8,319	7,390	7,606	9,726	0.97	1.09	0.99	0.89	1.03	1.28	
25050	81.8	1.5	81.1	25060	9.4	392	62	526	35	7,903	7,705	8,372	8,319	7,390	7,606	9,726	0.97	1.09	0.99	0.89	1.03	1.28	
25060	73.9	0.5	100.0	25070	9.3	385	52	220	47	5,265	5,454	5,352	5,604	5,283	5,230	6,508	1.04	0.98	1.05	0.94	0.99	1.24	
25070	53.3	2.5	100.0	25070	9.3	385	52	220	47	5,265	5,454	5,352	5,604	5,283	5,230	6,508	1.04	0.98	1.05	0.94	0.99	1.24	
25070	53.3	2.5	100.0	25070	9.3	385	52	220	47	5,265	5,454	5,352	5,604	5,283	5,230	6,508	1.04	0.98	1.05	0.94	0.99	1.24	
25070	53.3	2.5	100.0	25070	9.3	385	52	220	47	5,265	5,454	5,352	5,604	5,283	5,230	6,508	1.04	0.98	1.05	0.94	0.99	1.24	
25080	86.5	1.0	0.0	25080	11.5	271	58	367	46		998	1,007	2,046	2,144	2,498	5,548		1.01	2.03	1.05	1.17	2.22	
25080	86.5	1.0	0.0	25080	11.5	271	58	367	46		998	1,007	2,046	2,144	2,498	5,548		1.01	2.03	1.05	1.17	2.22	
25090	100.0	1.5	0.0	25090	10.6	328	34	281	33		998	5,967	5,849	5,753	5,925	5,768		5.98	0.98	0.98	1.03	0.97	
25100	0.0	0.0	0.0	25100	16.6	9	0	24	0	199	588	5,967	265	251	244	220	2.95	10.15	0.04	0.95	0.97	0.90	
	68.5	2.0	44.9		10.7	315	44	315	37	6,066	5,180	6,042	5,139	5,137	5,126	6,171	1.13	1.75	1.11	1.05	1.01	1.25	
26010	31.4	2.0	100.0	26010	10.1	149	16	123	16	3,118	3,343	3,510	3,690	3,317	2,770	2,690	1.07	1.05	1.05	0.90	0.84	0.97	
26010	31.4	2.0	100.0	26010	10.1	149	16	123	16	3,118	3,343	3,510	3,690	3,317	2,770	2,690	1.07	1.05	1.05	0.90	0.84	0.97	
26020	8.6	1.5	8.6	26020	11.0	56	9	55	11	862	1,061	984	1,560	1,193	1,111	1,007	1.23	0.93	1.59	0.76	0.93	0.91	
26030	7.1	2.0	0.0	26030	9.9	165	22	142	10	1,574	1,688	1,674	1,791	2,953	3,231	3,112	1.07	0.99	1.07	1.65	1.09	0.96	
26040	41.5	2.4	0.0	26030	9.9	165	22	142	10	1,574	1,688	1,674	1,791	2,953	3,231	3,112	1.07	0.99	1.07	1.65	1.09	0.96	
26040	41.5	2.4	0.0	26030	9.9	165	22	142	10	1,574	1,688	1,674	1,791	2,953	3,231	3,112	1.07	0.99	1.07	1.65	1.09	0.96	
26050	100.0	1.5	100.0	26040	10.5	435	27	378	22	10,458	9,987	10,000	9,045	9,184	8,867	7,743	0.95	1.00	0.90	1.02	0.97	0.87	
26050	100.0	1.5	100.0	26040	10.5	435	27	378	22	10,458	9,987	10,000	9,045	9,184	8,867	7,743	0.95	1.00	0.90	1.02	0.97	0.87	
26050	100.0	1.5	100.0	26050	10.5	542	9	535	8	14,210	13,699	14,146	14,793	13,381	11,804	10,288	0.96	1.03	1.05	0.90	0.88	0.87	
26055	0.0	0.0	100.0	26120																			
26055	0.0	0.0	100.0	26120																			

道路種別 一般国道 (旅行速度等)

交基 通本 調区 査間 番 号	路 線 番 号	路 線 名	起 点 側 接 続 路 線 等	終 点 側 接 続 路 線 等	旅 行 速 度 区 間 調 査 号	平均旅行速度 (上り)		平均旅行速度 (下り)	
						朝 夕 (混 雑 時)	昼 間 (非 混 雑 時)	朝 夕 (混 雑 時)	昼 間 (非 混 雑 時)
						(km/h)	(km/h)	(km/h)	(km/h)
20302560110	256	一般国道256号	一般国道151号	下久堅知久平線	26080	20.0	25.0	24.0	28.7
20302560120	256	一般国道256号	下久堅知久平線	飯田富山佐久間線	26080	20.4	24.2	29.5	31.3
20302560125	256	一般国道256号	飯田富山佐久間線		26080	38.3	39.8	38.6	39.9
20302560100	256	一般国道256号		下条米川飯田線	26070	54.6	49.2	45.1	49.8
20302560260	256	一般国道256号	下条米川飯田線	一般国道474号	26070	48.6	41.9	40.0	41.1
20302560150	256	一般国道256号	一般国道474号		26090	25.4	25.4	31.2	31.2
20302560170	256	一般国道256号			26100				
20302560190	256	一般国道256号			26100				
20302560210	256	一般国道256号	上飯田線	一般国道152号	26100	48.4	34.3	37.8	33.5
				計または平均	20	35.0	34.9	36.1	37.2
20302920010	292	一般国道292号	一般国道292号	豊野南志賀公園線	27010	37.4	37.9	37.1	38.5
20302920020	292	一般国道292号	豊野南志賀公園線	奥志賀公園線	27020	45.6	46.0	41.7	44.3
20302920030	292	一般国道292号	奥志賀公園線	宮村湯田中停車場線	27030	42.9	42.7	42.7	42.1
20302920040	292	一般国道292号	宮村湯田中停車場線	山ノ内町・中野市境	27040	52.4	54.4	54.6	55.4
20302920050	292	一般国道292号	山ノ内町・中野市境	一般国道403号	27040	56.1	57.3	62.6	61.4
20302920060	292	一般国道292号	一般国道403号	一般国道292号	27050	54.8	55.9	59.4	59.8
20302920070	292	一般国道292号	一般国道292号	中野豊野線	27060	33.0	31.0	32.5	32.2
20302920080	292	一般国道292号	中野豊野線	中野飯山線	27070	28.9	28.1	31.9	30.2
20302920090	292	一般国道292号	中野飯山線	中野豊野線	27080	36.2	38.0	37.1	38.8
20302920100	292	一般国道292号	中野豊野線	一般国道403号	27090	33.8	34.0	18.7	23.7
20302920110	292	一般国道292号	一般国道403号	壁田松崎線	27100	31.8	34.7	37.3	40.9
20302920120	292	一般国道292号	壁田松崎線	中野市・飯山市境	27110	45.7	46.6	46.3	47.3
20302920130	292	一般国道292号	中野市・飯山市境	飯山市道	27110	38.0	39.8	37.0	38.7
20301170140	292	一般国道292号	飯山市道	蓮停車場線	13120	38.1	39.4	40.1	41.8
20301170150	292	一般国道292号	蓮停車場線	一般国道117号	13130	45.3	46.0	39.8	40.2
20302920150	292	一般国道292号	一般国道117号	曾根藤ノ木線	27120	34.1	37.3	33.5	42.0
20302920160	292	一般国道292号	曾根藤ノ木線	斑尾大川線	27130	41.2	43.5	47.2	46.8
20302920170	292	一般国道292号	斑尾大川線	一般国道292号	27140	41.7	41.9	45.7	45.8
20302920190	292	一般国道292号	一般国道403号	一般国道292号	27150	44.4	47.6	48.9	49.4
				計または平均	19	41.1	42.2	41.8	43.1
20302990010	299	一般国道299号	一般国道152号	富士見原茅野線	28010	43.5	43.0	42.1	41.6
20302990020	299	一般国道299号	富士見原茅野線	茅野市・佐久穂町境	28020	40.1	39.5	40.0	39.4
20302990030	299	一般国道299号	茅野市・佐久穂町境	佐久穂町・小海町境	28030	39.4	37.8	41.2	39.3
20302990040	299	一般国道299号	佐久穂町・小海町境	松原湖高原線	28030	42.1	39.6	40.7	39.9
20302990050	299	一般国道299号	松原湖高原線	小海町・佐久穂町境	28040	33.2	33.2	27.9	33.9
20302990055	299	一般国道299号	小海町・佐久穂町境	中部横断自動車道	28040	43.5	42.0	44.7	43.1
20302990060	299	一般国道299号	中部横断自動車道	一般国道141号	28040	34.6	35.5	29.8	30.9
20302990080	299	一般国道299号	一般国道141号	川上佐久線	28050	16.3	19.8	19.0	26.5
20302990090	299	一般国道299号	川上佐久線	川上佐久線	28060	35.1	36.7	31.8	35.5
20302990100	299	一般国道299号	川上佐久線	下仁田佐久穂線	28070	47.1	43.7	46.4	44.1
20302990110	299	一般国道299号	下仁田佐久穂線	一般国道299号	28080	35.7	37.0	35.7	34.1

道 路 区 間 番 号	単 位 区 間 調 査 番 号	歩 道 設 置 率 (%)	歩 道 代 表 幅 員 (m)	バ ス 路 線 延 長 率 (%)	交 通 量 調 査 単 位 区 間 番 号	昼 間 1 2 時 間 の ビ ー ク 比 率 (%)	ピーク時間交通量(台/h)				自動車交通量比較 (台/12h)												
							上り		下り		平 成 6 年	平 成 9 年	平 成 11 年	平 成 17 年	平 成 22 年	平 成 27 年	令 和 3 年	伸び率					
							自 動 車 類	う ち 大 型 車	自 動 車 類	う ち 大 型 車								9 / 6	11 / 9	17 / 11	22 / 17	27 / 22	3 / 27
							(台/h)	(台/h)	(台/h)	(台/h)													
26090	100.0	1.5	100.0	26070	11.2	236	16	234	14	5,237	4,587	5,115	4,229	4,001	4,036	4,184	0.88	1.12	0.83	0.95	1.01	1.04	
26100	100.0	2.5	52.4	26080	10.9	54	3	36	4	5,237	4,587	5,115	4,229	4,001	879	804	0.88	1.12	0.83	0.95	0.22	0.91	
26100	100.0	2.5	52.4	26080	10.9	54	3	36	4	538	463	1,036	1,782	1,686	879	804	0.86	2.24	1.72	0.95	0.52	0.91	
26110	0.0	0.0	87.5	26055	11.9	61	1	38	0						834								
26120	25.0	1.5	25.0	26055	11.9	61	1	38	0						834								
26130	15.2	2.5	0.0	26090	12.8	21	1	20	2	538	463	1,036	391	370	352	311	0.86	2.24	0.38	0.95	0.95	0.88	
26140	0.0	0.0	0.0	26100																			
26160	0.0	0.0	0.0	26100																			
26170	50.0	3.0	0.0	26110	15.2	36	3	29	2	538	463	1,036	495	468	446	397	0.86	2.24	0.48	0.95	0.95	0.89	
	42.6	1.5	51.3		11.1	174	12	153	9	4,217	4,075	4,322	4,166	4,212	3,748	3,104	0.99	1.28	1.00	1.08	0.88	0.93	
27010	22.0	2.5	74.0	27010	14.8	100	0	91	2	741	1,288	787	2,735	1,950	1,297	1,294	1.74	0.61	3.48	0.71	0.67	1.00	
27010	22.0	2.5	74.0	27010	14.8	100	0	91	2	741	1,288	787	2,735	1,950	1,297	1,294	1.74	0.61	3.48	0.71	0.67	1.00	
27010	22.0	2.5	74.0	27020	10.4	143	7	187	7	741	1,288	787	2,735	4,002	3,459	3,167	1.74	0.61	3.48	1.46	0.86	0.92	
27010	22.0	2.5	74.0	27030	11.6	296	3	270	13		5,215	5,150	6,858	7,239	6,646	4,872		0.99	1.33	1.06	0.92	0.73	
27020	81.3	2.5	0.0	27030	11.6	296	3	270	13		5,215	5,150	6,858	7,239	6,646	4,872		0.99	1.33	1.06	0.92	0.73	
27020	81.3	2.5	0.0	27030	11.6	296	3	270	13		5,215	5,150	6,858	7,239	6,646	4,872		0.99	1.33	1.06	0.92	0.73	
27030	100.0	3.0	0.0	27040	9.9	777	19	890	14	9,704	11,346	14,033	17,228	16,488	18,244	16,792	1.17	1.24	1.23	0.96	1.11	0.92	
27030	100.0	3.0	0.0	27040	9.9	777	19	890	14	9,704	11,346	14,033	17,228	16,488	18,244	16,792	1.17	1.24	1.23	0.96	1.11	0.92	
27030	100.0	3.0	0.0	27040	9.9	777	19	890	14	9,704	11,346	14,033	17,228	16,488	18,244	16,792	1.17	1.24	1.23	0.96	1.11	0.92	
27030	100.0	3.0	0.0	27040	9.9	777	19	890	14	9,704	11,346	14,033	17,228	16,488	18,244	16,792	1.17	1.24	1.23	0.96	1.11	0.92	
27040	8.8	2.5	17.5	27050	10.9	527	20	455	29	11,883	11,731	12,396	9,759	9,451	10,586	9,029	0.99	1.06	0.79	0.97	1.12	0.85	
27040	8.8	2.5	17.5	27060	11.9	462	15	417	11	11,415	11,444	12,396	9,759	9,423	9,626	7,416	1.00	1.08	0.79	0.97	1.02	0.77	
27050	100.0	2.0	100.0	27060	11.9	462	15	417	11	11,415	11,444	12,396	9,759	9,423	9,626	7,416	1.00	1.08	0.79	0.97	1.02	0.77	
27065	81.0	3.0	100.0	13080	9.7	573	60	478	57	14,824	18,271	18,727	13,548	15,019	14,203	10,795	1.23	1.02	0.72	1.11	0.95	0.76	
27065	81.0	3.0	100.0	13080	9.7	573	60	478	57	14,824	18,271	18,727	13,548	15,019	14,203	10,795	1.23	1.02	0.72	1.11	0.95	0.76	
27060	40.2	2.3	84.8	27070	11.1	208	3	126	7	5,516	6,263	3,981	3,842	3,684	3,275	3,010	1.14	0.64	0.97	0.96	0.89	0.92	
27060	40.2	2.3	84.8	27080	10.7	87	9	90	12	1,545	1,399	1,244	1,096	2,163	1,662	1,658	0.91	0.89	0.88	1.97	0.77	1.00	
27060	40.2	2.3	84.8	27090	9.4	27	7	41	9	1,545	1,399	1,244	1,096	1,007	860	723	0.91	0.89	0.88	0.92	0.85	0.84	
27070	100.0	3.0	100.0	27100	9.9	264	28	387	36		5,215	5,150	6,858	6,544	6,711	6,542		0.99	1.33	0.95	1.03	0.97	
	60.6	2.6	51.9		11.0	396	16	401	18	7,600	7,912	8,432	8,787	8,805	8,933	7,628	1.22	0.97	1.43	1.04	0.95	0.87	
28010	15.2	2.8	99.0	28010	11.4	125	3	97	4	2,093	2,401	2,100	2,799	2,890	2,910	1,955	1.15	0.87	1.33	1.03	1.01	0.67	
28010	15.2	2.8	99.0	28010	11.4	125	3	97	4	2,093	2,401	2,100	2,799	2,890	2,910	1,955	1.15	0.87	1.33	1.03	1.01	0.67	
28020	0.0	0.0	100.0	28020	10.7	252	39	433	58	2,331	2,370	2,321	2,481	2,116	2,810	6,392	1.02	0.98	1.07	0.85	1.33	2.27	
28030	0.0	0.0	100.0	28020	10.7	252	39	433	58	2,331	2,370	2,321	2,481	2,116	2,810	6,392	1.02	0.98	1.07	0.85	1.33	2.27	
28030	0.0	0.0	100.0	28020	10.7	252	39	433	58	2,331	2,370	2,321	2,481	2,116	2,810	6,392	1.02	0.98	1.07	0.85	1.33	2.27	
28040	6.9	6.4	100.0	28020	10.7	252	39	433	58	2,331	2,370	2,321	2,481	2,116	2,810	6,392	1.02	0.98	1.07	0.85	1.33	2.27	
28040	6.9	6.4	100.0	28020	10.7	252	39	433	58	2,331	2,370	2,321	2,481	2,116	2,810	6,392	1.02	0.98	1.07	0.85	1.33	2.27	
28050	56.8	2.5	0.0	28030	12.9	375	21	232	18	5,776	5,371	6,437	4,908	5,765	4,751	4,713	0.93	1.20	0.76	1.17	0.82	0.99	
28050	56.8	2.5	0.0	28030	12.9	375	21	232	18	5,776	5,371	6,437	4,908	5,765	4,751	4,713	0.93	1.20	0.76	1.17	0.82	0.99	
28050	56.8	2.5	0.0	28030	12.9	375	21	232	18	5,776	5,371	6,437	4,908	5,765	4,751	4,713	0.93	1.20	0.76	1.17	0.82	0.99	
28050	56.8	2.5	0.0	28040	11.6	123	13	115	17	1,392	1,051	867	1,903	1,254	919	2,052	0.76	0.82	2.19	0.66	0.73	2.23	

道路種別 一般国道 (旅行速度等)

交基 通本 調区 査間 番 号	路 線 番 号	路 線 名	起 点 側 接 続 路 線 等	終 点 側 接 続 路 線 等	旅 行 速 度 区 間 調 査 号	平均旅行速度 (上り)		平均旅行速度 (下り)	
						朝 夕 (混 雑 時)	昼 間 (非 混 雑 時)	朝 夕 (混 雑 時)	昼 間 (非 混 雑 時)
						(km/h)	(km/h)	(km/h)	(km/h)
				計または平均	11	37.3	37.1	36.3	37.1
20303610040	361	一般国道361号	一般国道19号	木曾町・塩尻市境	29040	25.1	28.7	31.7	27.0
20303610050	361	一般国道361号	木曾町・塩尻市境	姥神奈良井線	29050	55.9	64.8	65.1	58.5
20303610060	361	一般国道361号	姥神奈良井線	塩尻市・南箕輪村境	29060	64.9	62.9	63.3	58.5
20303610070	361	一般国道361号	塩尻市・南箕輪村境	南箕輪村・伊那市境	29070	68.1	66.9	65.7	62.4
20303610080	361	一般国道361号	南箕輪村・伊那市境	与地辰野線	29070	60.7	59.5	60.5	59.5
20303610090	361	一般国道361号	与地辰野線	伊那市・南箕輪村境	29080	58.5	57.7	60.1	58.6
20303610100	361	一般国道361号	伊那市・南箕輪村境	伊那箕輪線	29080	45.1	46.1	42.5	43.8
20303610110	361	一般国道361号	伊那箕輪線	伊那市道	29080	20.9	23.7	21.6	24.7
20303610120	361	一般国道361号	伊那市道	内ノ萱伊那線	29090	32.2	34.0	33.8	36.4
20303610130	361	一般国道361号	内ノ萱伊那線	南箕輪沢渡線	29090	17.8	19.2	16.0	19.0
20303610140	361	一般国道361号	南箕輪沢渡線	一般国道153号	29100	7.8	9.5	6.9	9.6
20303610150	361	一般国道361号	一般国道153号	伊那生田飯田線	29110	11.9	16.3	7.4	14.3
20303610160	361	一般国道361号	伊那生田飯田線	西伊那線	29120	26.8	30.0	30.7	33.0
20303610170	361	一般国道361号	西伊那線	美篁箕輪線	29130	35.1	38.1	36.8	39.9
20303610180	361	一般国道361号	美篁箕輪線	伊那市道	29030	32.2	33.1	30.7	32.1
20301520570	361	一般国道361号	伊那市道	一般国道152号	29030	26.1	28.1	21.4	21.1
20303610010	361	一般国道361号	一般国道361号	開田三岳福島線	29010	46.9	51.2	51.8	51.2
20303610020	361	一般国道361号	開田三岳福島線	一般国道19号	29020	44.6	44.0	45.2	44.2
				計または平均	18	37.8	39.7	38.4	38.5
20304030010	403	一般国道403号	一般国道403号	箕作飯山線	30010	23.9	23.9	27.0	27.0
20304030020	403	一般国道403号	箕作飯山線	箕作飯山線	30020	50.7	40.8	39.6	40.7
20304030030	403	一般国道403号	箕作飯山線	飯山市・野沢温泉村境	30030	31.2	30.1	34.8	31.3
20304030040	403	一般国道403号	飯山市・野沢温泉村境	一般国道117号	30030	38.5	33.2	26.2	23.1
20304030060	403	一般国道403号	一般国道117号	馬曲木島停車場線	30040	25.5	26.2	22.7	23.6
20304030070	403	一般国道403号	馬曲木島停車場線	飯山市・木島平村境	30040	24.6	21.5	31.8	26.9
20304030080	403	一般国道403号	飯山市・木島平村境	飯山野沢温泉線	30040	33.8	24.5	24.8	21.4
20304030090	403	一般国道403号	飯山野沢温泉線	七曲西原線	30050	39.2	40.3	42.4	40.6
20304030100	403	一般国道403号	七曲西原線	木島平村・山ノ内町境	30060	46.1	45.4	41.4	40.5
20304030110	403	一般国道403号	木島平村・山ノ内町境	夜間瀬赤岩線	30060	44.1	44.9	45.4	45.2
20304030120	403	一般国道403号	夜間瀬赤岩線	湯田中停車場線	30070	25.8	27.0	30.4	28.4
20304030130	403	一般国道403号	湯田中停車場線	山ノ内町・中野市境	30080	22.9	22.7	22.5	23.2
20304030140	403	一般国道403号	山ノ内町・中野市境	壁田松崎線	30080	32.5	34.2	38.0	38.4
20304030150	403	一般国道403号	壁田松崎線	一般国道292号	30090	42.7	43.1	40.7	40.6
20304030160	403	一般国道403号	一般国道292号	須坂中野線	30100	27.6	29.0	31.9	31.2
20304030170	403	一般国道403号	須坂中野線	一般国道292号	30110	33.2	34.9	42.3	44.2
20304030185	403	一般国道403号	一般国道292号	中野豊野線	30120	13.8	15.6	28.1	26.0
20304030190	403	一般国道403号	中野豊野線	中野豊野線	30120	27.8	28.9	20.8	24.2
20304030200	403	一般国道403号	中野豊野線	中野市・小布施町境	30130	19.5	22.7	25.4	29.0
20304030210	403	一般国道403号	中野市・小布施町境	村山小布施停車場線	30140	35.9	39.3	33.4	36.0
20304030220	403	一般国道403号	村山小布施停車場線	村山小布施停車場線	30150	35.2	33.4	34.8	33.3

道路区間 調査番号	歩道設置率 (%)	歩道代表幅員 (m)	バス 延長率 (%)	単位区間 調査番号	昼間12時間 ピーク比率 (%)	ピーク時間交通量(台/h)				自動車交通量比較 (台/12h)												
						上り		下り		平成 6年	平成 9年	平成 11年	平成 17年	平成 22年	平成 27年	令和 3年	伸び率					
						自動車 種類	うち 大型車	自動車 種類	うち 大型車								9 / 6	11 / 9	17 / 11	22 / 17	27 / 22	3 / 27
						(台/h)	(台/h)	(台/h)	(台/h)													
	24.7	2.6	63.5		11.5	251	25	288	34	3,142	3,074	3,271	3,148	3,174	3,186	4,733	0.99	1.01	1.14	0.96	1.08	1.63
29040	0.0	0.0	58.5	29040	11.9	213	17	119	14	175	111	308	466	2,995	2,992	2,783	0.63	2.77	1.51	6.43	1.00	0.93
29050	38.6	1.0	0.0	29050	9.4	156	26	190	32	175	111	308	466	3,289	3,822	3,697	0.63	2.77	1.51	7.06	1.16	0.97
29050	38.6	1.0	0.0	29050	9.4	156	26	190	32	175	111	308	466	3,289	3,822	3,697	0.63	2.77	1.51	7.06	1.16	0.97
29060	0.0	0.0	0.0	29050	9.4	156	26	190	32	175	111	308	466	3,289	3,822	3,697	0.63	2.77	1.51	7.06	1.16	0.97
29070	0.0	0.0	0.0	29060	11.9	273	12	205	27	2,948	2,982	3,276	1,028	3,604	3,578	4,016	1.01	1.10	0.31	3.51	0.99	1.12
29070	0.0	0.0	0.0	29060	11.9	273	12	205	27	2,948	2,982	3,276	1,028	3,604	3,578	4,016	1.01	1.10	0.31	3.51	0.99	1.12
29080	0.0	0.0	100.0	29070	12.0	305	6	281	7	2,948	2,982	3,276	1,028	5,347	5,256	4,881	1.01	1.10	0.31	5.20	0.98	0.93
29090	44.4	0.8	55.6	29080	12.9	177	28	212	29	2,948	2,982	3,276	3,232	3,083	3,097	2,982	1.01	1.10	0.99	0.95	1.00	0.96
29090	44.4	0.8	55.6	29090	12.1	368	11	452	6	9,240	9,698	8,973	7,495	8,401	8,186	6,797	1.05	0.93	0.84	1.12	0.97	0.83
29090	44.4	0.8	55.6	29090	12.1	368	11	452	6	9,240	9,698	8,973	7,495	8,401	8,186	6,797	1.05	0.93	0.84	1.12	0.97	0.83
29090	44.4	0.8	55.6	29090	12.1	368	11	452	6	9,240	9,698	8,973	7,495	8,401	8,186	6,797	1.05	0.93	0.84	1.12	0.97	0.83
29100	84.4	1.7	100.0	29100	9.4	478	25	406	32	10,673	10,575	9,294	8,944	8,832	9,139	9,400	0.99	0.88	0.96	0.99	1.03	1.03
29100	84.4	1.7	100.0	29100	9.4	478	25	406	32	10,673	10,575	9,294	8,944	8,832	9,139	9,400	0.99	0.88	0.96	0.99	1.03	1.03
29110	87.2	2.2	100.0	29030	9.3	143	4	142	11	5,742	3,982	3,897	3,665	3,695	3,113	3,061	0.69	0.98	0.94	1.01	0.84	0.98
29110	87.2	2.2	100.0	29030	9.3	143	4	142	11	5,742	3,982	3,897	3,665	3,695	3,113	3,061	0.69	0.98	0.94	1.01	0.84	0.98
29030	100.0	1.0	100.0	29030	9.3	143	4	142	11	4,019	4,125	4,615	4,214	4,021	3,113	3,061	1.03	1.12	0.91	0.95	0.77	0.98
29010	0.0	0.0	100.0	29010	14.8	21	1	21	2	199	426	297	420	478	337	283	2.14	0.70	1.41	1.14	0.71	0.84
29020	51.1	2.5	80.2	29020	10.7	111	6	182	8	1,525	1,614	1,661	1,844	2,713	2,657	2,738	1.06	1.03	1.11	1.47	0.98	1.03
	41.6	0.9	59.0		11.0	241	14	244	18	4,377	4,264	4,123	3,465	4,776	4,730	4,509	0.96	1.38	0.98	2.87	0.98	0.96
30010	3.4	2.5	0.0	30010	10.9	15	3	11	4	320	278	194	284	269	258	231	0.87	0.70	1.46	0.95	0.96	0.90
30020	50.0	1.7	0.0	30020	11.3	45	13	45	8	3,146	939	813	795	1,194	902	796	0.30	0.87	0.98	1.50	0.76	0.88
30020	50.0	1.7	0.0	30020	11.3	45	13	45	8	3,146	939	813	795	1,194	902	796	0.30	0.87	0.98	1.50	0.76	0.88
30030	100.0	1.7	0.0	30020	11.3	45	13	45	8	3,146	939	813	795	1,194	902	796	0.30	0.87	0.98	1.50	0.76	0.88
30040	64.7	3.0	82.4	30030	12.1	278	15	338	11	8,536	7,213	8,030	5,643	5,014	5,761	5,110	0.85	1.11	0.70	0.89	1.15	0.89
30040	64.7	3.0	82.4	30030	12.1	278	15	338	11	8,536	7,213	8,030	5,643	5,014	5,761	5,110	0.85	1.11	0.70	0.89	1.15	0.89
30050	43.5	1.5	60.9	30030	12.1	278	15	338	11	8,536	7,213	8,030	5,643	5,014	5,761	5,110	0.85	1.11	0.70	0.89	1.15	0.89
30050	43.5	1.5	60.9	30040	9.8	80	6	75	7	2,331	1,878	2,285	2,326	2,046	1,827	1,588	0.81	1.22	1.02	0.88	0.89	0.87
30050	43.5	1.5	60.9	30040	9.8	80	6	75	7	2,331	1,878	2,285	2,326	2,046	1,827	1,588	0.81	1.22	1.02	0.88	0.89	0.87
30060	37.8	2.5	77.6	30050	10.2	133	8	153	4	3,545	3,878	3,253	3,599	3,408	3,192	2,795	1.09	0.84	1.11	0.95	0.94	0.88
30060	37.8	2.5	77.6	30050	10.2	133	8	153	4	3,545	3,878	3,253	3,599	3,408	3,192	2,795	1.09	0.84	1.11	0.95	0.94	0.88
30060	37.8	2.5	77.6	30060	12.0	381	2	262	7	3,545	3,878	3,253	3,599	7,912	6,120	5,341	1.09	0.84	1.11	2.20	0.77	0.87
30070	100.0	1.5	100.0	30070	11.9	495	4	492	9	13,870	11,007	9,599	9,437	9,005	9,073	8,317	0.79	0.87	0.98	0.95	1.01	0.92
30070	100.0	1.5	100.0	30070	11.9	495	4	492	9	13,870	11,007	9,599	9,437	9,005	9,073	8,317	0.79	0.87	0.98	0.95	1.01	0.92
30070	100.0	1.5	100.0	30070	11.9	495	4	492	9	13,870	11,007	9,599	9,437	9,005	9,073	8,317	0.79	0.87	0.98	0.95	1.01	0.92
30070	100.0	1.5	100.0	30070	11.9	495	4	492	9	13,870	11,007	9,599	9,437	9,005	9,073	8,317	0.79	0.87	0.98	0.95	1.01	0.92
30080	100.0	3.0	0.0	30080	9.5	627	25	657	35						14,469	13,580						0.94
30090	100.0	2.5	71.8	30080	9.5	627	25	657	35	18,558	16,510	16,499	16,003	15,307	14,469	13,580	0.89	1.00	0.97	0.96	0.95	0.94
30090	100.0	2.5	71.8	30090	11.1	395	20	585	22	13,453	10,808	10,653	11,602	11,481	11,843	8,862	0.80	0.99	1.09	0.99	1.03	0.75
30100	100.0	4.0	0.0	30100	10.0	332	16	412	16	7,697	6,734	7,575	7,514	7,391	7,592	7,428	0.87	1.12	0.99	0.98	1.03	0.98
30110	100.0	2.5	0.0	30110	11.7	336	16	419	13	7,697	6,734	7,575	7,514	7,170	6,621	6,461	0.87	1.12	0.99	0.95	0.92	0.98

道路種別 一般国道 (旅行速度等)

交基 通本 調区 査間 番 号	路 線 番 号	路 線 名	起点側接続路線等	終点側接続路線等	旅 行 速 度 区 間 調 査 号	平均旅行速度 (上り)		平均旅行速度 (下り)	
						朝 夕 (混 雑 時)	昼 間 (非 混 雑 時)	朝 夕 (混 雑 時)	昼 間 (非 混 雑 時)
						(km/h)	(km/h)	(km/h)	(km/h)
20304030230	403	一般国道403号	村山小布施停車場線	小布施町道	30160	19.3	12.0	27.5	20.9
20304030240	403	一般国道403号	小布施町道	豊野南志賀公園線	30170	27.6	27.2	23.0	22.9
20304030250	403	一般国道403号	豊野南志賀公園線	小布施町・須坂市境	30180	17.6	20.5	24.7	26.7
20304030260	403	一般国道403号	小布施町・須坂市境	豊野南志賀公園線	30190	27.0	31.2	21.7	24.3
20304030270	403	一般国道403号	豊野南志賀公園線	相之島高山線	30200	33.7	36.1	30.0	31.5
20304030280	403	一般国道403号	相之島高山線	大前須坂線	30210	28.8	30.0	27.0	28.8
20304030290	403	一般国道403号	大前須坂線	新田春木線	30220	16.9	22.2	13.8	17.3
20304030300	403	一般国道403号	新田春木線	須坂停車場線	30230	14.8	16.7	15.7	23.9
20304030310	403	一般国道403号	須坂停車場線	一般国道406号	30240	11.5	14.7	8.8	10.7
20304030320	403	一般国道403号	一般国道406号	長野須坂インター線	30250	19.0	22.6	23.0	25.5
20304030330	403	一般国道403号	長野須坂インター線	上信越自動車道	30260	28.4	30.3	19.1	30.6
20304030340	403	一般国道403号	上信越自動車道	長野須坂インター線	30270	6.8	10.4	12.6	14.9
20304030350	403	一般国道403号	長野須坂インター線	須坂市・長野市境	30280	5.4	10.7	31.2	32.8
20304030360	403	一般国道403号	須坂市・長野市境	村山綿内停車場線	30290	28.0	33.1	30.2	34.0
20304030370	403	一般国道403号	村山綿内停車場線	小出綿内停車場線	30300	21.7	26.4	25.4	29.1
20304030380	403	一般国道403号	小出綿内停車場線	牛島綿内停車場線	30310	26.4	28.2	16.9	21.7
20304030390	403	一般国道403号	牛島綿内停車場線	長野菅平線	30320	35.5	37.8	32.2	35.1
20304030400	403	一般国道403号	長野菅平線	関崎川中島停車場線	30330	32.4	35.6	12.5	31.8
20304030410	403	一般国道403号	関崎川中島停車場線	中村金井山停車場線	30340	25.8	40.4	39.7	43.7
20304030420	403	一般国道403号	中村金井山停車場線	中村金井山停車場線	30350	28.4	29.6	17.5	22.3
20304030430	403	一般国道403号	中村金井山停車場線	長野真田線	30360	23.1	34.5	31.3	34.0
20304030440	403	一般国道403号	長野真田線	長野真田線	30370	12.9	15.7	12.1	14.2
20603850010	403	一般国道403号	長野真田線	長野市道松代西235号	30390	41.0	44.0	39.2	42.2
20304030480	403	一般国道403号	長野市道松代西235号	松代篠ノ井線	30380	31.3	36.3	31.8	37.3
20304030490	403	一般国道403号	松代篠ノ井線	清野篠ノ井停車場線	30400	37.5	41.3	38.4	42.8
20304030500	403	一般国道403号	清野篠ノ井停車場線	長野市・千曲市境	30410	39.7	40.5	37.3	39.4
20304030510	403	一般国道403号	長野市・千曲市境	森篠ノ井線	30420	47.3	47.9	45.3	47.0
20304030560	403	一般国道403号	森篠ノ井線		30420	34.2	36.3	33.0	34.6
20304030830	403	一般国道403号		千曲市道	30430	33.9	32.9	17.7	18.2
20304030530	403	一般国道403号	千曲市道	白石千曲線	30430	22.3	24.7	15.7	22.4
20304030540	403	一般国道403号	白石千曲線	一般国道18号	30440	13.2	17.9	10.2	12.8
20304030580	403	一般国道403号	一般国道18号	長野上田線	30450	14.9	15.6	17.9	19.1
20304030590	403	一般国道403号	長野上田線	長野上田線	30450	20.7	20.0	14.5	15.7
20304030600	403	一般国道403号	長野上田線	一般国道18号	30450	25.7	29.3	28.9	29.5
20304030610	403	一般国道403号	一般国道18号	小峰稲荷山線	30460	38.0	35.5	44.0	44.0
20304030620	403	一般国道403号	小峰稲荷山線	姨捨停車場線	30460	44.5	43.7	42.0	44.7
20304030630	403	一般国道403号	姨捨停車場線	姨捨停車場線	30460	43.6	44.4	42.0	44.6
20304030640	403	一般国道403号	姨捨停車場線	市道9511号	30470	44.1	43.7	44.4	42.0
20304030650	403	一般国道403号	市道9511号	千曲市・麻績村境	30470	40.3	40.1	36.5	38.7
20304030660	403	一般国道403号	千曲市・麻績村境	聖高原千曲線	30480	36.8	32.0	38.1	37.4
20304030670	403	一般国道403号	聖高原千曲線	丸子信州新線	30490	42.1	43.9	37.7	41.4

道路区間 調査番号	単位区 間番号	歩道設置 率	歩道代表幅員	バス路線 延長率	単位区 間番号	昼間12 時間	ピーク時間交通量(台/h)				自動車交通量比較 (台/12h)												
							上り		下り		平成 6年	平成 9年	平成 11年	平成 17年	平成 22年	平成 27年	令和 3年	伸び率					
							自動車 類	うち 大型車	自動車 類	うち 大型車								9 / 6	11 / 9	17 / 11	22 / 17	27 / 22	3 / 27
							(台/h)	(台/h)	(台/h)	(台/h)													
30120	100.0	1.0	0.0	30120	10.7	389	2	456	6	7,697	6,734	7,575	7,514	6,969	7,867	7,925	0.87	1.12	0.99	0.93	1.13	1.01	
30130	100.0	3.0	0.0	30130	10.8	371	4	449	10	11,719	11,483	12,603	11,167	10,655	7,754	7,593	0.98	1.10	0.89	0.95	0.73	0.98	
30140	100.0	3.0	0.0	30140	11.9	546	7	630	10	11,719	11,483	12,603	11,167	10,984	10,039	9,881	0.98	1.10	0.89	0.98	0.91	0.98	
30150	100.0	3.0	0.0	30150	11.5	614	24	676	28	11,719	11,483	12,603	11,167	10,984	11,362	11,170	0.98	1.10	0.89	0.98	1.03	0.98	
30160	100.0	2.5	0.0	30160	11.5	596	23	657	27	11,719	11,483	12,603	11,167	10,655	11,030	10,847	0.98	1.10	0.89	0.95	1.04	0.98	
30170	100.0	1.2	100.0	30170	10.7	582	1	586	5	11,719	11,483	12,603	11,167	10,842	10,753	10,907	0.98	1.10	0.89	0.97	0.99	1.01	
30180	100.0	2.5	0.0	30180	11.5	596	23	656	27	11,719	11,483	12,603	11,167	10,652	11,027	10,844	0.98	1.10	0.89	0.95	1.04	0.98	
30190	100.0	3.5	0.0	30190	10.8	647	7	523	19	10,174	9,467	11,573	11,166	10,651	11,026	10,843	0.93	1.22	0.96	0.95	1.04	0.98	
30200	100.0	3.5	100.0	30200	10.8	647	7	523	19	10,174	9,467	11,573	11,166	10,651	11,026	10,843	0.93	1.22	0.96	0.95	1.04	0.98	
30210	100.0	1.5	66.7	30210	9.3	448	9	490	8	10,174	9,467	11,573	11,166	10,565	10,463	10,051	0.93	1.22	0.96	0.95	0.99	0.96	
30220	100.0	1.7	100.0	30220	10.7	775	70	971	82	17,036	17,817	18,586	19,776	16,966	16,547	16,377	1.05	1.04	1.06	0.86	0.98	0.99	
30230	100.0	4.8	100.0	30230	10.5	1472	62	1257	88	17,036	17,817	18,586	19,776	19,452	20,467	26,100	1.05	1.04	1.06	0.98	1.05	1.28	
30240	0.0	4.8	100.0	30240	9.3	257	22	468	13	17,036	17,817	18,586	19,776	9,300	8,738	7,778	1.05	1.04	1.06	0.47	0.94	0.89	
30250	52.5	2.5	42.5	30250	11.9	560	33	503	38	7,910	9,054	8,778	9,245	9,093	10,589	8,951	1.14	0.97	1.05	0.98	1.16	0.85	
30250	52.5	2.5	42.5	30250	11.9	560	33	503	38	7,910	9,054	8,778	9,245	9,093	10,589	8,951	1.14	0.97	1.05	0.98	1.16	0.85	
30250	52.5	2.5	42.5	30250	11.9	560	33	503	38	7,910	9,054	8,778	9,245	9,093	10,589	8,951	1.14	0.97	1.05	0.98	1.16	0.85	
30250	52.5	2.5	42.5	30250	11.9	560	33	503	38	7,910	9,054	8,778	9,245	9,093	10,589	8,951	1.14	0.97	1.05	0.98	1.16	0.85	
30260	34.0	2.0	12.8	30260	11.0	706	35	755	37	7,910	9,054	8,778	9,245	10,939	10,235	13,288	1.14	0.97	1.05	1.18	0.94	1.30	
30260	34.0	2.0	12.8	30270	12.7	548	44	621	17	6,974	8,364	8,778	9,532	8,484	8,721	9,232	1.20	1.05	1.09	0.89	1.03	1.06	
30270	70.4	2.5	92.6	30280	13.7	1678	179	460	56	6,974	8,364	8,778	9,532	15,044	15,723	15,552	1.20	1.05	1.09	1.58	1.05	0.99	
30270	70.4	2.5	92.6	30290	9.9	478	36	585	45	6,327	11,288	11,460	9,310	7,464	11,574	10,777	1.78	1.02	0.81	0.80	1.55	0.93	
30270	70.4	2.5	92.6	30300	11.9	575	32	771	29	6,327	11,288	11,460	9,310	9,157	10,490	11,270	1.78	1.02	0.81	0.98	1.15	1.07	
30280	100.0	3.5	0.0	30300	11.9	575	32	771	29	2,846	3,100	2,423	2,841	2,794	10,490	11,270	1.09	0.78	1.17	0.98	3.75	1.07	
30290	73.1	3.5	0.0	30300	11.9	575	32	771	29	9,476	5,739	7,266	7,886	7,757	10,490	11,270	0.61	1.27	1.09	0.98	1.35	1.07	
30290	73.1	3.5	0.0	30300	11.9	575	32	771	29	9,476	5,739	7,266	7,886	7,757	10,490	11,270	0.61	1.27	1.09	0.98	1.35	1.07	
30290	73.1	3.5	0.0	30300	11.9	575	32	771	29	9,476	5,739	7,266	7,886	7,757	10,490	11,270	0.61	1.27	1.09	0.98	1.35	1.07	
30300	100.0	3.5	100.0	30310	14.9	557	56	599	23	2,803	4,078	3,438	6,884	7,673	8,094	7,740	1.45	0.84	2.00	1.11	1.05	0.96	
30300	100.0	3.5	100.0	30320	10.1	304	3	335	0	2,493	2,210	2,201	6,884	6,771	6,270	6,302	0.89	1.00	3.13	0.98	0.93	1.01	
30310	71.4	2.5	100.0	30320	10.1	304	3	335	0						6,270	6,302						1.01	
30310	71.4	2.5	100.0	30320	10.1	304	3	335	0	2,803	4,078	3,438	6,884	6,580	6,270	6,302	1.45	0.84	2.00	0.96	0.95	1.01	
30310	71.4	2.5	100.0	30330	11.2	252	0	320	0	2,803	4,078	3,438	6,884	6,580	4,192	5,120	1.45	0.84	2.00	0.96	0.64	1.22	
30320	90.0	3.5	76.7	30340	9.8	445	4	392	4	7,470	8,267	10,129	10,110	10,271	9,597	8,570	1.11	1.23	1.00	1.02	0.93	0.89	
30320	90.0	3.5	76.7	30350	10.1	463	3	434	6	7,470	8,267	10,129	10,110	10,271	8,941	8,847	1.11	1.23	1.00	1.02	0.87	0.99	
30320	90.0	3.5	76.7	30350	10.1	463	3	434	6	7,470	8,267	10,129	10,110	10,271	8,941	8,847	1.11	1.23	1.00	1.02	0.87	0.99	
30330	20.9	2.5	21.7	30360	11.1	159	3	76	0	3,426	3,377	3,089	3,475	2,504	2,646	2,115	0.99	0.91	1.12	0.72	1.06	0.80	
30330	20.9	2.5	21.7	30360	11.1	159	3	76	0	3,426	3,377	3,089	3,475	2,504	2,646	2,115	0.99	0.91	1.12	0.72	1.06	0.80	
30330	20.9	2.5	21.7	30360	11.1	159	3	76	0	3,426	3,377	3,089	3,475	2,504	2,646	2,115	0.99	0.91	1.12	0.72	1.06	0.80	
30330	20.9	2.5	21.7	30370	11.1	35	5	29	1	3,426	3,377	3,089	3,475	2,504	648	578	0.99	0.91	1.12	0.72	0.26	0.89	
30330	20.9	2.5	21.7	30370	11.1	35	5	29	1	3,426	3,377	3,089	3,475	718	648	578	0.99	0.91	1.12	0.21	0.90	0.89	
30340	1.7	2.7	0.0	30380	10.3	208	14	186	10	995	1,121	1,144	4,150	3,926	3,979	3,852	1.13	1.02	3.63	0.95	1.01	0.97	
30340	1.7	2.7	0.0	30380	10.3	208	14	186	10	995	1,121	1,144	4,150	3,926	3,979	3,852	1.13	1.02	3.63	0.95	1.01	0.97	

道路種別 一般国道 (旅行速度等)

交基 通本 調区 査間 番 号	路 線 番 号	路 線 名	起 点 側 接 続 路 線 等	終 点 側 接 続 路 線 等	旅 行 速 度 区 間 調 査 号	平均旅行速度 (上り)		平均旅行速度 (下り)	
						朝 夕 (混 雑 時)	昼 間 (非 混 雑 時)	朝 夕 (混 雑 時)	昼 間 (非 混 雑 時)
						(km/h)	(km/h)	(km/h)	(km/h)
20304030680	403	一般国道403号	丸子信州新線	聖高原停車場線	30500	19.2	24.0	25.3	25.1
20304030690	403	一般国道403号	聖高原停車場線	長野自動車道	30510	22.5	30.4	20.0	28.6
20304030700	403	一般国道403号	長野自動車道	大町麻績インター千曲線	30520	39.7	41.9	46.9	47.1
20304030710	403	一般国道403号	大町麻績インター千曲線	河鹿沢西条停車場線	30520	44.6	45.4	47.1	46.3
20304030720	403	一般国道403号	河鹿沢西条停車場線	筑北村道	30530	39.9	41.8	43.3	43.4
20304030730	403	一般国道403号	筑北村道	河鹿沢西条停車場線	30540	39.4	38.6	44.1	40.5
20304030740	403	一般国道403号	河鹿沢西条停車場線	会田西条停車場線	30550	45.9	45.0	46.8	46.0
20304030750	403	一般国道403号	会田西条停車場線	筑北村・安曇野市境	30560	53.8	54.6	57.4	55.0
20304030755	403	一般国道403号	筑北村・安曇野市境		30560	51.3	54.1	57.3	54.7
20304030760	403	一般国道403号		一般国道19号	30570	47.7	46.5	46.5	46.0
				計または平均	72	30.8	32.2	30.9	32.5
20304050010	405	一般国道405号		一般国道405号	31010	23.0	26.9	23.0	24.1
				計または平均	1	23.0	26.9	23.0	24.1
20304060010	406	一般国道406号	一般国道148号	白馬村・小川村境	32010	34.3	34.3	32.7	34.3
20304060020	406	一般国道406号	白馬村・小川村境	小川村・長野市境	32020	32.9	35.5	27.3	28.5
20304060030	406	一般国道406号	小川村・長野市境	信濃信州新線	32020	37.3	37.2	39.5	38.5
20304060040	406	一般国道406号	信濃信州新線	信濃信州新線	32030	32.3	26.5	21.0	21.6
20304060050	406	一般国道406号	信濃信州新線	栃原北郷信濃線	32040	46.7	42.4	43.2	45.2
20304060054	406	一般国道406号	栃原北郷信濃線	長野市道	32050	48.1	50.0	51.0	47.9
20304060360	406	一般国道406号	長野市道	長野市道	32050	57.1	57.8	64.2	60.2
20304060060	406	一般国道406号	長野市道	戸隠篠ノ井線	32050	50.6	49.1	51.1	50.3
20304060070	406	一般国道406号	戸隠篠ノ井線	戸隠篠ノ井線	32060	39.0	35.9	35.9	33.0
20304060080	406	一般国道406号	戸隠篠ノ井線	入山小市線	32070	44.2	42.4	46.1	42.5
20304060090	406	一般国道406号	入山小市線	入山小市線	32080	35.1	36.0	38.5	37.0
20304060100	406	一般国道406号	入山小市線	小川長野線	32090	45.4	44.7	45.4	45.0
20304060110	406	一般国道406号	小川長野線	一般国道406号	32100	51.1	49.1	48.1	50.5
20304060120	406	一般国道406号	一般国道406号	一般国道406号	32110	55.0	54.3	52.8	53.6
20304060130	406	一般国道406号	一般国道406号	長野豊野線	32120	24.2	27.7	22.0	24.1
20304060140	406	一般国道406号	長野豊野線	長野信濃線	32130	15.1	17.6	17.5	25.0
20304060150	406	一般国道406号	長野信濃線	長野市道	32140	18.6	22.4	17.4	20.8
20304060160	406	一般国道406号	長野市道	一般国道18号	32150	21.7	21.5	4.8	6.3
20304060180	406	一般国道406号	一般国道18号	村山豊野停車場線	32160	10.7	13.1	20.0	24.9
20304060190	406	一般国道406号	村山豊野停車場線	長野市・須坂市境	32160	35.3	39.3	16.0	47.7
20304060200	406	一般国道406号	長野市・須坂市境	村山小布施停車場線	32170	30.0	34.9	10.1	34.5
20304060210	406	一般国道406号	村山小布施停車場線	一般国道403号	32180	21.9	26.5	18.9	22.7
20304060220	406	一般国道406号	一般国道403号	須坂中野線	32190	14.3	16.2	15.1	17.2
20304060230	406	一般国道406号	須坂中野線	五味池高原線	32200	26.8	27.4	27.6	27.1
20304060240	406	一般国道406号	五味池高原線	長野須坂インター線	32210	37.8	39.9	39.7	40.2
20304060250	406	一般国道406号	長野須坂インター線	須坂市・上田市境	32220	46.1	45.4	47.1	45.6
20304060260	406	一般国道406号	須坂市・上田市境	菅平高原線	32230	33.9	33.0	37.4	35.5
20304060270	406	一般国道406号	菅平高原線	長野菅平線	32240	37.2	38.9	38.4	36.7

道路区間 調査番号	歩道設置率 (%)	歩道代表幅員 (m)	バス 延長率 (%)	単位区間 調査番号	昼間 12時間 ピーク 比率 (%)	ピーク時間交通量(台/h)				自動車交通量比較 (台/12h)												
						上り		下り		平成 6年	平成 9年	平成 11年	平成 17年	平成 22年	平成 27年	令和 3年	伸び率					
						自動車 種類	うち 大型車	自動車 種類	うち 大型車								9 / 6	11 / 9	17 / 11	22 / 17	27 / 22	3 / 27
						(台/h)	(台/h)	(台/h)	(台/h)													
30350	38.3	2.5	0.0	30390	10.2	177	4	200	4	3,511	3,109	3,884	4,150	3,752	3,743	3,695	0.89	1.25	1.07	0.90	1.00	0.99
30350	38.3	2.5	0.0	30390	10.2	177	4	200	4	3,511	3,109	3,884	4,150	3,752	3,743	3,695	0.89	1.25	1.07	0.90	1.00	0.99
30350	38.3	2.5	0.0	30390	10.2	177	4	200	4	3,511	3,109	3,884	4,150	3,752	3,743	3,695	0.89	1.25	1.07	0.90	1.00	0.99
30360	6.3	2.5	0.0	30400	11.2	209	10	185	23	3,424	4,013	3,995	4,150	4,082	3,175	3,527	1.17	1.00	1.04	0.98	0.78	1.11
30360	6.3	2.5	0.0	30400	11.2	209	10	185	23	3,424	4,013	3,995	4,150	4,082	3,175	3,527	1.17	1.00	1.04	0.98	0.78	1.11
30360	6.3	2.5	0.0	30400	11.2	209	10	185	23	3,424	4,013	3,995	4,150	4,082	3,175	3,527	1.17	1.00	1.04	0.98	0.78	1.11
30360	6.3	2.5	0.0	30400	11.2	209	10	185	23	3,424	4,013	3,995	4,150	4,082	3,175	3,527	1.17	1.00	1.04	0.98	0.78	1.11
30370	4.3	1.5	0.0	30410	11.1	153	9	150	30	2,302	2,674	2,441	2,886	2,730	2,771	2,671	1.16	0.91	1.18	0.95	1.02	0.96
30370	4.3	1.5	0.0	30410	11.1	153	9	150	30	2,302	2,674	2,441	2,886	2,891	2,760	2,671	1.16	0.91	1.18	1.00	0.95	0.97
30380	3.5	2.5	82.5	30420	11.4	140	10	188	4	2,302	2,674	2,441	2,886	2,891	2,760	2,869	1.16	0.91	1.18	1.00	0.95	1.04
	61.5	2.5	42.8		11.1	395	18	401	18	7,060	6,844	7,137	7,349	7,015	7,289	7,139	1.00	1.02	1.17	0.98	1.03	0.96
31010	0.0	0.0	8.2	31010	10.9	29	10	24	9	552	859	722	931	732	637	486	1.56	0.84	1.29	0.79	0.87	0.76
	0.0	0.0	8.2		10.9	29	10	24	9	552	859	722	931	732	637	486	1.56	0.84	1.29	0.79	0.87	0.76
32010	10.5	2.5	0.0	32010	14.5	17	0	9	0	337	529	707	1,380	955	991	179	1.57	1.34	1.95	0.69	1.04	0.18
32020	0.0	0.0	0.0	32020	10.1	64	8	77	17	337	529	707	1,380	1,412	1,473	1,403	1.57	1.34	1.95	1.02	1.04	0.95
32030	2.6	2.0	90.5	32020	10.1	64	8	77	17	337	529	707	1,380	1,412	1,473	1,403	1.57	1.34	1.95	1.02	1.04	0.95
32040	27.4	2.5	100.0	32030	11.4	124	6	64	6	1,571	2,350	1,922	1,943	1,733	1,792	1,648	1.50	0.82	1.01	0.89	1.03	0.92
32040	27.4	2.5	100.0	32030	11.4	124	6	64	6	1,571	2,350	1,922	1,943	1,733	1,792	1,648	1.50	0.82	1.01	0.89	1.03	0.92
32040	27.4	2.5	100.0	32030	11.4	124	6	64	6	1,571	2,350	1,922	1,943	1,733	1,792	1,648	1.50	0.82	1.01	0.89	1.03	0.92
32040	27.4	2.5	100.0	32030	11.4	124	6	64	6	1,571	2,350	1,922	1,943	1,733	1,792	1,648	1.50	0.82	1.01	0.89	1.03	0.92
32040	27.4	2.5	100.0	32030	11.4	124	6	64	6	1,571	2,350	1,922	1,943	1,733	1,792	1,648	1.50	0.82	1.01	0.89	1.03	0.92
32040	27.4	2.5	100.0	32030	11.4	124	6	64	6	1,571	2,350	1,922	1,943	1,733	1,792	1,648	1.50	0.82	1.01	0.89	1.03	0.92
32040	27.4	2.5	100.0	32040	12.7	281	18	408	8	6,886	6,554	6,221	6,548	6,372	6,176	5,444	0.95	0.95	1.05	0.97	0.97	0.88
32040	27.4	2.5	100.0	32040	12.7	281	18	408	8	6,886	6,554	6,221	6,548	6,372	6,176	5,444	0.95	0.95	1.05	0.97	0.97	0.88
32040	27.4	2.5	100.0	32040	12.7	281	18	408	8	6,886	6,554	6,221	6,548	6,372	6,176	5,444	0.95	0.95	1.05	0.97	0.97	0.88
32040	27.4	2.5	100.0	32040	12.7	281	18	408	8	6,886	6,554	6,221	6,548	6,372	6,176	5,444	0.95	0.95	1.05	0.97	0.97	0.88
32040	27.4	2.5	100.0	32040	12.7	281	18	408	8	6,886	6,554	6,221	6,548	6,372	6,176	5,444	0.95	0.95	1.05	0.97	0.97	0.88
32040	27.4	2.5	100.0	32040	12.7	281	18	408	8	6,886	6,554	6,221	6,548	6,372	6,176	5,444	0.95	0.95	1.05	0.97	0.97	0.88
32050	68.8	3.5	100.0	32040	12.7	281	18	408	8	6,886	6,554	6,221	6,548	6,372	6,176	5,444	0.95	0.95	1.05	0.97	0.97	0.88
32060	100.0	3.5	100.0	32050	10.6	740	28	677	28	13,056	12,463	16,716	13,070	12,892	13,479	13,296	0.95	1.34	0.78	0.99	1.05	0.99
32060	100.0	3.5	100.0	32060	9.9	775	11	663	15				17,462	15,144	13,483	14,528				0.87	0.89	1.08
32060	100.0	3.5	100.0	32060	9.9	775	11	663	15				17,462	15,144	13,483	14,528				0.87	0.89	1.08
32070	100.0	4.5	100.0	32070	11.3	1035	40	972	39	16,579	14,920	16,097	18,055	17,228	21,046	17,719	0.90	1.08	1.12	0.95	1.22	0.84
32070	100.0	4.5	100.0	32070	11.3	1035	40	972	39	16,579	14,920	16,097	18,055	17,228	21,046	17,719	0.90	1.08	1.12	0.95	1.22	0.84
32080	100.0	4.0	0.0	32080	12.0	1440	41	1159	43	16,579	14,920	16,097	18,055	20,557	21,702	21,635	0.90	1.08	1.12	1.14	1.06	1.00
32090	100.0	1.5	3.6	32090	9.5	625	0	530	4	11,132	11,478	11,936	12,950	12,215	11,994	12,147	1.03	1.04	1.08	0.94	0.98	1.01
32100	100.0	3.5	40.0	32100	10.8	647	7	523	19	10,174	9,467	11,573	11,166	10,651	11,026	10,843	0.93	1.22	0.96	0.95	1.04	0.98
32110	45.0	1.4	30.0	32110	11.0	273	8	207	10	5,538	3,630	5,220	5,182	5,273	4,955	4,369	0.66	1.44	0.99	1.02	0.94	0.88
32120	100.0	2.0	100.0	32120	11.6	428	29	405	31	6,515	4,920	5,777	6,845	6,256	2,944	7,174	0.76	1.17	1.18	0.91	0.47	2.44
32130	18.6	3.5	8.0	32130	9.7	107	14	107	10	3,161	2,335	2,018	2,515	2,439	3,518	2,197	0.74	0.86	1.25	0.97	1.44	0.62
32140	21.5	2.5	88.2	32140	10.7	98	29	143	12	3,964	3,210	3,063	3,302	1,792	2,341	2,255	0.81	0.95	1.08	0.54	1.31	0.96
32140	21.5	2.5	88.2	32140	10.7	98	29	143	12	3,964	3,210	3,063	3,302	1,792	2,341	2,255	0.81	0.95	1.08	0.54	1.31	0.96

道路種別 一般国道 (旅行速度等)

交基 通本 調区 査問 番号	路 線 番 号	路 線 名	起 点 側 接 続 路 線 等	終 点 側 接 続 路 線 等	旅 行 速 度 区 間 調 査 番 号	平均旅行速度 (上り)		平均旅行速度 (下り)	
						朝 夕 (混 雑 時)	昼 間 (非 混 雑 時)	朝 夕 (混 雑 時)	昼 間 (非 混 雑 時)
						(km/h)	(km/h)	(km/h)	(km/h)
20304060282	406	一般国道406号	傍陽菅平線		32250	49.6	47.3	44.1	42.6
20304060340	406	一般国道406号			32290	48.0	47.5	45.2	43.3
20304060290	406	一般国道406号		一般国道144号	32250	48.0	47.5	45.2	43.3
20304060280	406	一般国道406号	長野菅平線	傍陽菅平線	32230	24.7	23.1	32.3	33.7
20304060310	406	一般国道406号	一般国道406号	長野戸隠線	32280	31.1	31.6	22.7	22.0
20304060320	406	一般国道406号	長野戸隠線	一般国道406号	32280	31.1	31.6	22.7	22.0
				計または平均	34	35.7	36.1	33.6	35.4
20304180010	418	一般国道418号	一般国道418号	一般国道153号	33010	44.2	42.0	38.6	39.2
20304180020	418	一般国道418号	一般国道153号	平谷村・壳木村境	33010	42.7	43.3	46.7	45.5
20304180025	418	一般国道418号	平谷村・壳木村境	一般国道418号	33010	43.2	43.2	42.3	44.7
20304180030	418	一般国道418号	一般国道418号	阿南根羽線	33010	37.2	32.4	16.7	20.3
20304180040	418	一般国道418号	阿南根羽線	阿南根羽線	33010	17.4	22.1	20.4	21.0
20304180160	418	一般国道418号	一般国道418号	一般国道418号	33040	30.1	34.6	36.9	38.6
20304180165	418	一般国道418号	一般国道418号	壳木村道	33040	49.0	42.7	49.0	45.1
20304180170	418	一般国道418号	壳木村道	一般国道418号	33040	56.6	54.8	50.6	50.8
20304180053	418	一般国道418号	一般国道418号	一般国道418号	33010	51.4	47.4	43.4	49.4
20304180180	418	一般国道418号	一般国道418号	一般国道418号	33040	55.9	55.2	53.7	53.3
20304180060	418	一般国道418号	一般国道418号	壳木村・阿南町境	33010	62.9	61.2	62.2	61.9
20304180070	418	一般国道418号	壳木村・阿南町境	一般国道151号	33010	48.3	49.8	48.8	51.5
20304180090	418	一般国道418号	一般国道151号	阿南町・天龍村境	33040	28.4	32.5	31.8	31.9
20304180100	418	一般国道418号	阿南町・天龍村境	大河内中河原線	33040	36.6	34.6	36.5	37.4
20304180110	418	一般国道418号	大河内中河原線	飯田富山佐久間線	33040	36.6	34.6	36.5	37.4
20304180120	418	一般国道418号	飯田富山佐久間線	飯田富山佐久間線	33040	34.8	31.7	35.1	32.8
20304180125	418	一般国道418号	飯田富山佐久間線	一般国道418号	33040	45.9	50.2	51.8	50.0
20304180185	418	一般国道418号	一般国道418号	天龍村・飯田市境	33040	45.9	50.2	51.8	50.0
20304180190	418	一般国道418号	天龍村・飯田市境	一般国道418号	33040	48.1	47.5	49.3	46.3
20304180140	418	一般国道418号	一般国道418号	飯田市道	33040	48.1	47.5	49.3	46.3
20301520510	418	一般国道418号	飯田市道	一般国道152号	22390	33.4	32.0	28.5	27.5
20304180050	418	一般国道418号	一般国道418号	大平山松葉線	33010	18.6	20.3	18.3	28.2
20304180250	418	一般国道418号	一般国道418号	阿南根羽線	33040	48.1	37.3	40.8	40.0
				計または平均	23	41.9	41.2	40.8	41.3
20304740010	474	一般国道474号	中央自動車道西宮線	一般国道153号	37600	51.1	51.2	50.0	49.0
20304740020	474	一般国道474号	一般国道153号	一般国道151号	37610	71.7	71.2	74.8	74.4
20304740070	474	一般国道474号		一般国道256号	37620	77.6	72.8	79.2	73.5
20304740040	474	一般国道474号	上飯田線	喬木村・飯田市境	37630	68.7	61.0	71.7	54.0
20304740050	474	一般国道474号	喬木村・飯田市境	一般国道152号	37640	69.8	53.0	72.1	60.8
				計または平均	5	67.8	61.8	69.6	62.3

道路区間 状況調査 番号	歩道設置 率 (%)	歩道代表幅員 (m)	バス 延長率 (%)	単 位 区 間 調 査 番 号	昼 間 1 2 時 間 の 比 率 (%)	ピーク時間交通量(台/h)				自動車交通量比較 (台/12h)												
						上り		下り		平 成 6 年	平 成 9 年	平 成 11 年	平 成 17 年	平 成 22 年	平 成 27 年	令 和 3 年	伸び率					
						自 動 車 類 (台/h)	う ち 大 型 車 (台/h)	自 動 車 類 (台/h)	う ち 大 型 車 (台/h)								9 / 6	11 / 9	17 / 11	22 / 17	27 / 22	3 / 27
32140	21.5	2.5	88.2	32155	10.2	120	10	200	11	3,964	3,210	3,063	3,302	2,944	3,077	3,151	0.81	0.95	1.08	0.89	1.05	1.02
32140	21.5	2.5	88.2	32155	10.2	120	10	200	11						3,077	3,151						1.02
32140	21.5	2.5	88.2	32155	10.2	120	10	200	11	3,964	3,210	3,063	3,302	2,944	3,077	3,151	0.81	0.95	1.08	0.89	1.05	1.02
32140	21.5	2.5	88.2	32140	10.7	98	29	143	12	3,964	3,210	3,063	3,302	1,792	2,341	2,255	0.81	0.95	1.08	0.54	1.31	0.96
32170	0.0	0.0	100.0	32150	14.9	251	41	554	19	6,886	6,554	6,221	6,548	6,248	5,563	5,413	0.95	0.95	1.05	0.95	0.89	0.97
32180	50.0	1.8	100.0	32150	14.9	251	41	554	19	6,886	6,554	6,221	6,548	6,248	5,563	5,413	0.95	0.95	1.05	0.95	0.89	0.97
	44.9	2.6	79.5		11.5	342	17	353	14	5,957	5,588	5,815	6,834	6,400	6,406	6,139	1.07	1.02	1.14	0.90	1.03	0.96
33010	0.0	0.0	0.0	33010	19.9	17	1	13	1	326	179	22	108	130	176	151	0.55	0.12	4.91	1.20	1.35	0.86
33020	12.3	1.5	0.0	33010	19.9	17	1	13	1	326	179	22	108	130	176	151	0.55	0.12	4.91	1.20	1.35	0.86
33030	16.0	2.5	0.0	33020	13.0	105	5	91	14	729	623	587	705	924	951	1,502	0.85	0.94	1.20	1.31	1.03	1.58
33030	16.0	2.5	0.0	33020	13.0	105	5	91	14	729	623	587	705	924	951	1,502	0.85	0.94	1.20	1.31	1.03	1.58
33040	15.4	1.5	0.0	33020	13.0	105	5	91	14	729	623	587	705	924	951	1,502	0.85	0.94	1.20	1.31	1.03	1.58
33160	88.9	2.5	22.2	33020	13.0	105	5	91	14						862	653						0.76
33160	88.9	2.5	22.2	33020	13.0	105	5	91	14						862	653						0.76
33160	88.9	2.5	22.2	33020	13.0	105	5	91	14						862	653						0.76
33050	0.0	0.0	0.0	33020	13.0	105	5	91	14	729	623	587	705	924	959	881	0.85	0.94	1.20	1.31	1.04	0.92
33060	0.0	0.0	0.0	33020	13.0	105	5	91	14						862	653						0.76
33070	100.0	2.5	0.0	33030	10.2	51	18	41	15	729	623	587	705	924	959	881	0.85	0.94	1.20	1.31	1.04	0.92
33080	100.0	2.5	0.0	33030	10.2	51	18	41	15	729	623	587	705	924	959	881	0.85	0.94	1.20	1.31	1.04	0.92
33090	0.0	0.0	0.0	33060	12.2	16	8	12	2	425	512	517	344	344	412	230	1.20	1.01	0.67	1.00	1.20	0.56
33100	1.8	2.8	0.0	33060	12.2	16	8	12	2	425	512	517	344	344	412	230	1.20	1.01	0.67	1.00	1.20	0.56
33100	1.8	2.8	0.0	33060	12.2	16	8	12	2	425	512	517	344	344	412	230	1.20	1.01	0.67	1.00	1.20	0.56
33110	3.7	2.0	14.8	33070	10.3	46	7	60	3	1,393	1,889	2,067	1,205	1,120	1,293	1,025	1.36	1.09	0.58	0.93	1.15	0.79
33120	100.0	2.5	90.0	33070	10.3	46	7	60	3	913	812	843	766	846	1,293	1,025	0.89	1.04	0.91	1.10	1.53	0.79
33130	0.0	0.0	50.0	33080																		
33130	0.0	0.0	50.0	33080																		
33140	0.0	0.0	4.3	33090	11.5	37	2	38	3	913	812	843	766	846	862	653	0.89	1.04	0.91	1.10	1.02	0.76
33150	0.0	0.0	100.0	33090	11.5	37	2	38	3	1,871	1,922	2,012	1,463	1,384	1,125	1,285	1.03	1.05	0.73	0.95	0.81	1.14
33040	15.4	1.5	0.0	33020	13.0	105	5	91	14	729	623	587	705	924	951	1,502	0.85	0.94	1.20	1.31	1.03	1.58
33170	0.0	0.0	0.0	33110																		
	28.2	1.4	16.3		12.9	65	6	58	9	758	731	717	649	747	815	812	0.93	0.88	1.46	1.17	1.13	0.95
34010	0.0	0.0	0.0	34010	15.3	230	11	216	17					1,964	2,119	2,917					1.08	1.38
34010	0.0	0.0	0.0	34010	15.3	230	11	216	17					1,964	2,119	2,917					1.08	1.38
34020	0.0	0.0	0.0	34020	16.6	77	5	62	7							835						
34030	0.0	0.0	100.0	34030	17.6	35	9	126	6	682	718	906	979	778	973	916	1.05	1.26	1.08	0.79	1.25	0.94
34040	0.0	0.0	90.0	34030	17.6	35	9	126	6	682	718	906	979	778	973	916	1.05	1.26	1.08	0.79	1.25	0.94
	0.0	0.0	38.0		16.5	121	9	149	11	682	718	906	979	1,371	1,546	1,700	1.05	1.26	1.08	0.79	1.16	1.16

道路種別 主要地方道 (旅行速度等)

交基 通本 調区 査間 番号	路 線 番 号	路 線 名	起点側接続路線等	終点側接続路線等	単 行 区 間 調 査 号	平均旅行速度 (上り)		平均旅行速度 (下り)	
						朝 夕 (混 雑 時)	昼 間 (非 混 雑 時)	朝 夕 (混 雑 時)	昼 間 (非 混 雑 時)
						(km/h)	(km/h)	(km/h)	(km/h)
20400010010	1	飯田富山佐久間線	一般国道256号	米川駄科停車場線	40010	29.6	31.3	34.8	34.3
20400010020	1	飯田富山佐久間線	米川駄科停車場線	米川駄科停車場線	40010	26.3	26.1	31.7	32.7
20400010030	1	飯田富山佐久間線	米川駄科停車場線	米川飯田線	40010	35.5	34.9	30.9	36.1
20400010040	1	飯田富山佐久間線	米川飯田線	米川飯田線	40020	24.1	24.5	21.7	24.9
20400010050	1	飯田富山佐久間線	米川飯田線	天竜峡停車場下平線	40020	48.7	44.1	47.1	43.4
20400010054	1	飯田富山佐久間線	天竜峡停車場下平線	飯田市道	40020	47.3	45.7	46.0	43.1
20400010180	1	飯田富山佐久間線	飯田市道	飯田市道	40020	55.0	52.5	63.5	59.5
20400010060	1	飯田富山佐久間線	飯田市道	飯田市・泰阜村境	40020	55.8	52.1	58.5	50.5
20400010070	1	飯田富山佐久間線	飯田市・泰阜村境	天竜公園阿智線	40020	43.7	43.4	44.9	43.2
20400010080	1	飯田富山佐久間線	天竜公園阿智線	下条米川飯田線	40020	38.4	38.6	37.0	37.9
20400010090	1	飯田富山佐久間線	下条米川飯田線	下条米川飯田線	40030	44.4	44.3	47.0	42.8
20400010095	1	飯田富山佐久間線	下条米川飯田線	泰阜村道	40030	42.1	40.8	44.3	39.0
20400010100	1	飯田富山佐久間線	泰阜村道	泰阜村・阿南町境	40030	40.3	41.0	43.8	37.9
20400010110	1	飯田富山佐久間線	泰阜村・阿南町境	栗野御供線	40030	45.0	33.6	43.7	37.6
20400010120	1	飯田富山佐久間線	栗野御供線	温田停車場早稲田線	40040	37.4	31.5	44.3	33.8
20400010130	1	飯田富山佐久間線	温田停車場早稲田線	阿南町・天龍村境	40040	47.7	44.2	49.0	47.1
20400010140	1	飯田富山佐久間線	阿南町・天龍村境	為栗和合線	40040	52.8	47.5	52.8	46.8
20400010150	1	飯田富山佐久間線	為栗和合線	一般国道418号	40040	37.9	36.7	39.2	38.1
20400010170	1	飯田富山佐久間線	一般国道418号	飯田富山佐久間線	40050	34.4	30.4	34.4	34.4
20400010190	1	飯田富山佐久間線	泰阜村道		40055	41.4	51.0	50.0	47.7
20400010210	1	飯田富山佐久間線		泰阜村道	40055	41.0	33.2	43.3	31.3
				計または平均	21	41.4	39.4	43.2	40.1
20400020010	2	川上佐久線	梓山海ノ口線	川上村・南相木村境	40060	36.8	35.7	38.5	34.6
20400020020	2	川上佐久線	川上村・南相木村境	栗尾見上線	40060	31.3	32.3	31.3	30.2
20400020030	2	川上佐久線	栗尾見上線	南相木村・北相木村境	40070	44.0	44.8	46.9	43.3
20400020040	2	川上佐久線	南相木村・北相木村境	上野小海線	40070	47.1	43.2	38.3	34.4
20400020050	2	川上佐久線	上野小海線	北相木村・小海町境	40080	40.9	44.6	50.7	46.9
20400020060	2	川上佐久線	北相木村・小海町境	上野小海線	40080	45.8	42.6	44.6	42.4
20400020070	2	川上佐久線	上野小海線	小海町・佐久穂町境	40090	36.3	36.3	35.9	35.9
20400020080	2	川上佐久線	小海町・佐久穂町境	上畑八千穂停車場線	40090	29.4	29.4	27.1	27.1
20400020085	2	川上佐久線	上畑八千穂停車場線		40095	24.4	24.4	25.8	25.8
20400021010	2	川上佐久線			40165	46.0	40.9	48.6	46.4
20400020090	2	川上佐久線		一般国道299号	40100	24.4	40.9	25.8	46.4
20400020170	2	川上佐久線	一般国道299号	佐久穂町・佐久市境	40160	33.9	32.4	44.4	40.5
20400020180	2	川上佐久線	佐久穂町・佐久市境	佐久市・佐久穂町境	40160	62.7	59.4	63.0	58.2
20400020190	2	川上佐久線	佐久市・佐久穂町境	佐久穂町・佐久市境	40160	52.8	53.7	55.1	54.2
20400020200	2	川上佐久線	佐久穂町・佐久市境	下仁田白田線	40160	50.0	49.4	47.9	47.1
20400020130	2	川上佐久線	佐久市道	三分中込線	40130	38.6	39.6	39.1	40.9
20400020140	2	川上佐久線	三分中込線	本町中込停車場線	40140	18.5	20.4	19.5	22.8
20400020150	2	川上佐久線	本町中込停車場線	一般国道254号	40150	17.1	19.3	9.0	11.6
				計または平均	18	37.8	38.3	38.4	38.3

道路区間 調査番号	歩道設置率 (%)	歩道代表幅員 (m)	バス延長率 (%)	単位数 調査番号	昼間12時間 ピーク比率 (%)	ピーク時間交通量(台/h)				自動車交通量比較 (台/12h)												
						上り		下り		平成 6年	平成 9年	平成 11年	平成 17年	平成 22年	平成 27年	令和 3年	伸び率					
						自動車 種類	うち 大型車	自動車 種類	うち 大型車								9 / 6	11 / 9	17 / 11	22 / 17	27 / 22	3 / 27
						(台/h)	(台/h)	(台/h)	(台/h)													
40010	14.8	1.0	0.0	40010	14.6	30	0	11	0	5,020	5,023	4,448	2,912	966	2,446	281	1.00	0.89	0.65	0.33	2.53	0.11
40010	14.8	1.0	0.0	40010	14.6	30	0	11	0	5,020	5,023	4,448	2,912	966	2,446	281	1.00	0.89	0.65	0.33	2.53	0.11
40010	14.8	1.0	0.0	40010	14.6	30	0	11	0	5,020	5,023	4,448	2,912	966	2,446	281	1.00	0.89	0.65	0.33	2.53	0.11
40020	25.0	2.5	0.0	40020	11.3	325	19	198	6	5,020	5,023	4,448	6,190	5,202	5,797	4,645	1.00	0.89	1.39	0.84	1.11	0.80
40030	45.3	1.6	0.0	40020	11.3	325	19	198	6	5,020	5,023	4,448	6,190	5,202	5,797	4,645	1.00	0.89	1.39	0.84	1.11	0.80
40030	45.3	1.6	0.0	40030	16.4	125	4	132	1	390	446	438	582	875	1,533	1,565	1.14	0.98	1.33	1.50	1.75	1.02
40035	0.0	0.0	0.0	40030	16.4	125	4	132	1						1,533	1,565						1.02
40040	0.0	0.0	0.0	40030	16.4	125	4	132	1	390	446	438	582	875	1,533	1,565	1.14	0.98	1.33	1.50	1.75	1.02
40050	0.0	0.0	0.0	40030	16.4	125	4	132	1	390	446	438	582	875	1,533	1,565	1.14	0.98	1.33	1.50	1.75	1.02
40060	45.0	0.0	0.0	40040	13.1	47	3	49	3	672	628	760	1,010	706	783	731	0.93	1.21	1.33	0.70	1.11	0.93
40060	45.0	0.0	0.0	40040	13.1	47	3	49	3	672	628	760	1,010	706	783	731	0.93	1.21	1.33	0.70	1.11	0.93
40060	45.0	0.0	0.0	40040	13.1	47	3	49	3	672	628	760	1,010	706	783	731	0.93	1.21	1.33	0.70	1.11	0.93
40060	45.0	0.0	0.0	40040	13.1	47	3	49	3	672	628	760	1,010	706	783	731	0.93	1.21	1.33	0.70	1.11	0.93
40070	100.0	2.5	0.0	40040	13.1	47	3	49	3	672	628	760	1,010	706	783	731	0.93	1.21	1.33	0.70	1.11	0.93
40080	50.0	2.5	0.0	40040	13.1	47	3	49	3	672	628	760	1,010	706	783	731	0.93	1.21	1.33	0.70	1.11	0.93
40090	0.0	0.0	0.0	40050	12.4	100	13	61	3	1,435	1,420	1,392	1,260	1,192	1,179	1,299	0.99	0.98	0.91	0.95	0.99	1.10
40100	3.4	0.8	0.0	40050	12.4	100	13	61	3	1,435	1,420	1,392	1,260	1,192	1,179	1,299	0.99	0.98	0.91	0.95	0.99	1.10
40100	3.4	0.8	0.0	40050	12.4	100	13	61	3	1,435	1,420	1,392	1,260	1,192	1,179	1,299	0.99	0.98	0.91	0.95	0.99	1.10
40110	0.0	0.0	0.0	40060	15.5	71	3	54	2	159	176	234	241	228	235	807	1.11	1.33	1.03	0.95	1.03	3.43
40115	0.0	0.0	0.0	40065																		
40115	0.0	0.0	0.0	40065																		
	23.7	0.7	0.0		13.9	100	6	78	2	1,931	1,925	1,807	1,830	1,332	1,765	1,341	1.01	1.05	1.14	0.84	1.43	0.97
40120	0.0	0.0	0.0	40070	13.1	43	20	40	16	1,207	1,640	1,581	2,356	2,229	63	633	1.36	0.96	1.49	0.95	0.03	10.05
40130	27.1	2.5	66.2	40070	13.1	43	20	40	16	1,207	1,640	1,581	2,356	2,229	63	633	1.36	0.96	1.49	0.95	0.03	10.05
40130	27.1	2.5	66.2	40080	10.7	67	2	80	2	1,207	1,640	1,581	1,645	1,367	1,222	1,380	1.36	0.96	1.04	0.83	0.89	1.13
40140	60.0	2.5	100.0	40080	10.7	67	2	80	2	1,207	1,640	1,581	1,645	1,367	1,222	1,380	1.36	0.96	1.04	0.83	0.89	1.13
40140	60.0	2.5	100.0	40090	11.7	134	18	175	12	2,983	3,246	3,181	2,356	2,248	2,292	2,650	1.09	0.98	0.74	0.95	1.02	1.16
40150	58.5	2.5	70.8	40090	11.7	134	18	175	12	2,983	3,246	3,181	2,356	2,248	2,292	2,650	1.09	0.98	0.74	0.95	1.02	1.16
40150	58.5	2.5	70.8	40100	17.1	43	0	39	1	659	2,152	1,741	1,810	646	691	479	3.27	0.81	1.04	0.36	1.07	0.69
40160	22.0	1.5	0.0	40100	17.1	43	0	39	1	659	2,152	1,741	1,810	646	691	479	3.27	0.81	1.04	0.36	1.07	0.69
40160	22.0	1.5	0.0	40100	17.1	43	0	39	1	659	2,152	1,741	1,810	646	691	479	3.27	0.81	1.04	0.36	1.07	0.69
40215	100.0	3.5	0.0	40135	17.3	51	1	30	0						523	469						0.90
40160	22.0	1.5	0.0	40100	17.1	43	0	39	1	659	2,152	1,741	1,810	646	691	479	3.27	0.81	1.04	0.36	1.07	0.69
40180	83.3	3.5	0.0	40130	16.7	119	18	153	9					1,392	2,043	1,626					1.47	0.80
40190	100.0	3.5	0.0	40130	16.7	119	18	153	9					1,392	2,043	1,626					1.47	0.80
40200	87.5	2.5	0.0	40130	16.7	119	18	153	9					1,392	2,043	1,626					1.47	0.80
40210	100.0	2.5	0.0	40130	16.7	119	18	153	9					1,392	2,043	1,626					1.47	0.80
40170	100.0	2.5	100.0	40110	12.7	218	11	290	7	2,258	2,213	3,324	5,318	4,771	3,987		0.98	1.50	1.60	0.90	0.84	
40170	100.0	2.5	100.0	40120	10.7	536	7	479	6	4,590	9,038	8,106	7,735	7,953	9,448		1.97	0.90	0.95	1.03	1.19	
40170	100.0	2.5	100.0	40120	10.7	536	7	479	6	4,590	9,038	8,106	7,735	7,953	9,448		1.97	0.90	0.95	1.03	1.19	
	62.7	2.4	43.0		14.3	138	10	146	7	1,343	2,546	3,072	3,038	2,390	2,183	2,283	2.07	1.07	1.08	0.80	1.00	1.93

道路種別 主要地方道 (旅行速度等)

交基 通本 調区 査間 番号	路 線 番 号	路 線 名	起点側接続路線等	終点側接続路線等	旅 行 速 度 区 間 調 査 号	平均旅行速度 (上り)		平均旅行速度 (下り)	
						朝 夕 (混 雑 時)	昼 間 (非 混 雑 時)	朝 夕 (混 雑 時)	昼 間 (非 混 雑 時)
						(km/h)	(km/h)	(km/h)	(km/h)
20400040010	4	真田東部線	一般国道144号	長野真田線	40170	49.8	46.6	54.6	53.1
20400040020	4	真田東部線	長野真田線	上田市・東御市境	40180	52.5	51.9	50.5	50.9
20400040030	4	真田東部線	上田市・東御市境	丸子東部インター線	40180	43.7	45.4	42.6	46.2
20400040040	4	真田東部線	丸子東部インター線	小諸上田線	40190	27.7	34.7	17.7	29.4
20400040050	4	真田東部線	小諸上田線	一般国道18号	40200	31.5	34.2	26.8	31.1
				計または平均	5	41.0	42.6	38.4	42.1
20400060010	6	中津川田立線	中津川田立線	一般国道19号	40210	32.9	32.9	30.4	30.4
				計または平均	1	32.9	32.9	30.4	30.4
20400070010	7	中津川南木曾線	中津川南木曾線	一般国道256号	40220	35.4	35.4	35.4	35.4
				計または平均	1	35.4	35.4	35.4	35.4
20400080005	8	飯田南木曾線	一般国道151号	飯島飯田線	40230	15.6	15.9	14.6	14.9
20400080010	8	飯田南木曾線	飯島飯田線	飯田市・南木曾町境	40230	15.6	31.6	14.6	29.1
20400080020	8	飯田南木曾線	飯田市・南木曾町境	一般国道256号	40240	45.1	45.1	41.0	41.0
				計または平均	3	25.4	30.9	23.4	28.3
20400090010	9	佐久軽井沢線	下仁田浅科線	岩村田停車場線	40250	17.8	19.6	12.2	14.3
20400090020	9	佐久軽井沢線	岩村田停車場線	佐久軽井沢線	40260	19.6	26.2	22.5	24.2
20400090030	9	佐久軽井沢線	佐久軽井沢線	佐久市・御代田町境	40270	23.0	29.4	28.6	31.9
20400090040	9	佐久軽井沢線	佐久市・御代田町境	御代田町・佐久市境	40270	31.9	36.9	35.1	40.9
20400090050	9	佐久軽井沢線	御代田町・佐久市境	佐久市・御代田町境	40270	35.4	36.9	34.2	39.4
20400090060	9	佐久軽井沢線	佐久市・御代田町境	借宿小諸線	40270	36.8	39.5	23.1	28.9
20400090070	9	佐久軽井沢線	借宿小諸線	一般国道18号	40280	24.2	29.1	23.2	26.4
20400090090	9	佐久軽井沢線	佐久軽井沢線	上信越自動車道	40290	10.2	10.7	15.6	16.3
				計または平均	8	24.9	28.5	24.3	27.8
20400100010	10	設楽根羽線	設楽根羽線	阿南根羽線	40300	44.3	46.2	44.0	46.5
20400100020	10	設楽根羽線	阿南根羽線	一般国道153号	40300	22.9	31.5	29.4	31.3
				計または平均	2	33.6	38.9	36.7	38.9
20400110010	11	北社富士見線	北社富士見線	一般国道20号	40310	42.2	41.5	28.1	29.6
				計または平均	1	42.2	41.5	28.1	29.6
20400120010	12	丸子信州新線	一般国道254号	鹿教湯別所上田線	40320	28.0	28.0	32.0	32.0
20400120020	12	丸子信州新線	鹿教湯別所上田線	上田市・青木村境	40330	24.2	24.2	19.5	19.5
20400120030	12	丸子信州新線	上田市・青木村境	下奈良本豊科線	40330	31.0	31.0	31.0	31.0
20400120040	12	丸子信州新線	下奈良本豊科線	一般国道143号	40340	44.6	44.6	40.7	40.7
20400120060	12	丸子信州新線	一般国道143号	青木村・筑北村境	40350	42.1	40.6	40.2	40.6
20400120070	12	丸子信州新線	青木村・筑北村境	真田新田線	40360	37.6	41.5	39.8	46.4
20400120080	12	丸子信州新線	真田新田線	大町麻績インター千曲線	40370	46.1	46.6	48.7	46.2
20400120090	12	丸子信州新線	大町麻績インター千曲線	筑北村・麻績村境	40380	42.8	42.0	41.9	39.8
20400120100	12	丸子信州新線	筑北村・麻績村境	一般国道403号	40380	38.3	43.1	32.8	38.6
20400120110	12	丸子信州新線	一般国道403号	麻績村・筑北村境	40390	38.3	40.1	41.4	41.8
20400120120	12	丸子信州新線	麻績村・筑北村境	筑北村・麻績村境	40390	30.8	30.2	32.7	31.2
20400120130	12	丸子信州新線	筑北村・麻績村境	麻績村・長野市境	40390	38.1	39.2	36.2	37.4
20400120140	12	丸子信州新線	麻績村・長野市境	川口田野口篠ノ井線	40400	34.9	34.9	30.7	30.7

道路区間 調査番号	歩道設置率 (%)	歩道代表幅員 (m)	バス延長率 (%)	単位区間 調査番号	昼間12時間 ピーク比率 (%)	ピーク時間交通量(台/h)				自動車交通量比較 (台/12h)												
						上り		下り		平成 6年	平成 9年	平成 11年	平成 17年	平成 22年	平成 27年	令和 3年	伸び率					
						自動車 類	うち 大型車	自動車 類	うち 大型車								9 / 6	11 / 9	17 / 11	22 / 17	27 / 22	3 / 27
						(台/h)	(台/h)	(台/h)	(台/h)													
40220	2.0	4.5	0.0	40140	10.5	54	9	58	16	4,091	2,411	1,917	2,239	2,118	1,146	1,069	0.59	0.80	1.17	0.95	0.54	0.93
40220	2.0	4.5	0.0	40150	12.0	117	20	147	15	4,091	2,411	1,917	2,239	2,321	1,879	2,197	0.59	0.80	1.17	1.04	0.81	1.17
40230	23.5	3.0	5.9	40160	13.0	324	34	379	19	6,180	4,240	5,137	5,033	4,680	5,020	5,403	0.69	1.21	0.98	0.93	1.07	1.08
40230	23.5	3.0	5.9	40160	13.0	324	34	379	19	6,180	4,240	5,137	5,033	4,680	5,020	5,403	0.69	1.21	0.98	0.93	1.07	1.08
40230	23.5	3.0	5.9	40165	13.0	284	27	381	24	6,180	4,240	5,137	5,033	4,680	5,106	5,135	0.69	1.21	0.98	0.93	1.09	1.01
	14.9	3.6	3.5		12.3	221	25	269	19	5,344	3,508	3,849	3,915	3,696	3,634	3,841	0.65	1.04	1.06	0.95	0.92	1.05
40240	57.6	2.5	63.6	40170	16.4	106	9	139	4	950	986	1,031	1,096	1,054	687	1,490	1.04	1.05	1.06	0.96	0.65	2.17
	57.6	2.5	63.6		16.4	106	9	139	4	950	986	1,031	1,096	1,054	687	1,490	1.04	1.05	1.06	0.96	0.65	2.17
40250	8.3	2.5	95.8	40180	16.3	28	3	26	1	340	487	478	782	740	427	332	1.43	0.98	1.64	0.95	0.58	0.78
	8.3	2.5	95.8		16.3	28	3	26	1	340	487	478	782	740	427	332	1.43	0.98	1.64	0.95	0.58	0.78
40260	7.2	3.5	14.5	40190	10.2	96	1	156	2	5,521	5,615	5,328	5,184	4,473	3,997	2,459	1.02	0.95	0.97	0.86	0.89	0.62
40260	7.2	3.5	14.5	40190	10.2	96	1	156	2	5,521	5,615	5,328	5,184	4,473	3,997	2,459	1.02	0.95	0.97	0.86	0.89	0.62
40270	0.0	0.0	0.0	40200	24.1	2	1	4	1	58	59	58	58	55	45	40	1.02	0.98	1.00	0.95	0.82	0.89
	4.8	2.3	9.7		14.8	65	1	105	2	3,700	3,763	3,571	3,475	3,000	2,680	1,653	1.02	0.96	0.98	0.89	0.87	0.71
40280	100.0	3.5	91.7	40210	9.3	655	77	684	51	16,610	15,066	15,842	14,183	15,474	13,990	14,454	0.91	1.05	0.90	1.09	0.90	1.03
40280	100.0	3.5	91.7	40210	9.3	655	77	684	51	16,610	15,066	15,842	14,183	15,474	13,990	14,454	0.91	1.05	0.90	1.09	0.90	1.03
40280	100.0	3.5	91.7	40220	9.2	389	123	522	37	12,339	11,859	12,339	12,353	10,982	10,392	9,943	0.96	1.04	1.00	0.89	0.95	0.96
40290	50.0	3.5	0.0	40220	9.2	389	123	522	37	12,339	11,859	12,339	12,353	10,982	10,392	9,943	0.96	1.04	1.00	0.89	0.95	0.96
40300	100.0	3.5	0.0	40220	9.2	389	123	522	37	12,339	11,859	12,339	12,353	10,982	10,392	9,943	0.96	1.04	1.00	0.89	0.95	0.96
40310	33.3	3.5	0.0	40220	9.2	389	123	522	37	12,339	11,859	12,339	12,353	10,982	10,392	9,943	0.96	1.04	1.00	0.89	0.95	0.96
40310	33.3	3.5	0.0	40220	9.2	389	123	522	37	12,339	11,859	12,339	12,353	10,982	10,392	9,943	0.96	1.04	1.00	0.89	0.95	0.96
40320	100.0	3.5	100.0	40230	9.4	462	15	388	11	16,610	15,066	15,842	14,183	9,347	9,150	9,006	0.91	1.05	0.90	0.66	0.98	0.98
	77.1	3.5	46.9		9.3	465	98	546	37	13,941	13,062	13,653	13,039	11,901	11,136	10,954	0.94	1.04	0.96	0.91	0.94	0.98
40330	12.1	1.5	0.0	40240	11.1	29	6	12	3	636	639	594	620	433	410	360	1.00	0.93	1.04	0.70	0.95	0.88
40330	12.1	1.5	0.0	40240	11.1	29	6	12	3	636	639	594	620	433	410	360	1.00	0.93	1.04	0.70	0.95	0.88
	12.1	1.5	0.0		11.1	29	6	12	3	636	639	594	620	433	410	360	1.00	0.93	1.04	0.70	0.95	0.88
40340	0.0	0.0	0.0	40250	17.1	347	44	331	40	6,583	1,519	6,735	4,137	4,069	4,107	3,983	0.23	4.43	0.61	0.98	1.01	0.97
	0.0	0.0	0.0		17.1	347	44	331	40	6,583	1,519	6,735	4,137	4,069	4,107	3,983	0.23	4.43	0.61	0.98	1.01	0.97
40350	0.0	0.0	0.0	40260	13.8	9	0	18	1	152	209	205	210	199	213	194	1.38	0.98	1.02	0.95	1.07	0.91
40350	0.0	0.0	0.0	40260	13.8	9	0	18	1	152	209	205	210	199	213	194	1.38	0.98	1.02	0.95	1.07	0.91
40360	0.0	0.0	62.3	40270	13.8	9	0	19	1	152	209	205	210	207	220	200	1.38	0.98	1.02	0.99	1.06	0.91
40370	91.7	1.7	100.0	40280	13.0	156	3	192	3	2,201	1,963	2,176	1,861	2,835	2,900	2,672	0.89	1.11	0.86	1.52	1.02	0.92
40380	0.0	0.0	0.0	40290	10.8	104	8	110	7	1,859	2,066	2,066	2,093	1,980	2,046	1,956	1.11	1.00	1.01	0.95	1.03	0.96
40390	9.5	2.5	0.0	40300	11.7	85	5	127	6	1,859	2,066	2,066	2,093	1,932	2,095	1,816	1.11	1.00	1.01	0.92	1.08	0.87
40390	9.5	2.5	0.0	40300	11.7	85	5	127	6	1,859	2,066	2,066	2,093	1,932	2,095	1,816	1.11	1.00	1.01	0.92	1.08	0.87
40390	9.5	2.5	0.0	40300	11.7	85	5	127	6	1,859	2,066	2,066	2,093	1,932	2,095	1,816	1.11	1.00	1.01	0.92	1.08	0.87
40400	100.0	2.0	0.0	40300	11.7	85	5	127	6	1,859	2,066	2,066	2,093	1,932	2,095	1,816	1.11	1.00	1.01	0.92	1.08	0.87
40410	13.3	2.5	0.0	40310	10.8	57	2	60	2	536	692	678	705	1,101	1,063	1,080	1.29	0.98	1.04	1.56	0.97	1.02
40420	0.0	0.0	0.0	40310	10.8	57	2	60	2	536	692	678	705	1,101	1,063	1,080	1.29	0.98	1.04	1.56	0.97	1.02
40430	0.0	0.0	0.0	40310	10.8	57	2	60	2	536	692	678	705	1,101	1,063	1,080	1.29	0.98	1.04	1.56	0.97	1.02
40440	6.9	1.5	0.0	40320	12.5	25	0	22	1	864	793	985	545	343	458	377	0.92	1.24	0.55	0.63	1.34	0.82

道路種別 主要地方道 (旅行速度等)

交基 通本 調区 査問 番号	路 線 番 号	路 線 名	起 点 側 接 続 路 線 等	終 点 側 接 続 路 線 等	単 位 区 間 調 査 号	平均旅行速度 (上り)		平均旅行速度 (下り)	
						朝 夕 (混 雑 時)	昼 間 (非 混 雑 時)	朝 夕 (混 雑 時)	昼 間 (非 混 雑 時)
						(km/h)	(km/h)	(km/h)	(km/h)
20400120150	12	丸子信州新線	川口田野口篠ノ井線	川口田野口篠ノ井線	40410	34.6	34.6	37.4	37.4
20400120160	12	丸子信州新線	川口田野口篠ノ井線	小峰稲荷山線	40420	27.9	27.9	27.9	27.9
20400120170	12	丸子信州新線	小峰稲荷山線	一般国道19号	40430	27.5	27.5	28.5	28.5
				計または平均	16	35.4	36.0	35.1	35.6
20400130010	13	岡谷停車場線		下諏訪辰野線	40440	11.9	14.4	8.7	11.9
				計または平均	1	11.9	14.4	8.7	11.9
20400140010	14	下諏訪辰野線	一般国道20号	一般国道20号	40450	20.8	22.2	13.5	20.8
20400140020	14	下諏訪辰野線	一般国道20号	岡谷茅野線	40460	18.9	20.8	18.6	20.6
20400140030	14	下諏訪辰野線	岡谷茅野線	岡谷停車場線	40470	10.1	17.6	16.6	20.5
20400140040	14	下諏訪辰野線	岡谷停車場線	岡谷市・辰野町境	40480	28.4	36.2	32.9	36.8
20400140050	14	下諏訪辰野線	岡谷市・辰野町境	伊那辰野停車場線	40490	47.4	46.0	30.8	45.3
20400140060	14	下諏訪辰野線	伊那辰野停車場線	伊那辰野停車場線	40500	17.6	20.0	20.6	21.7
20400140070	14	下諏訪辰野線	伊那辰野停車場線	一般国道153号	40510	24.4	23.6	20.6	20.7
				計または平均	7	23.9	26.6	21.9	26.6
20400150010	15	飯島飯田線	一般国道153号	北林飯島線	40520	32.2	34.1	34.9	34.2
20400150020	15	飯島飯田線	北林飯島線	飯島町・松川町境	40530	44.6	46.9	45.9	47.2
20400150030	15	飯島飯田線	飯島町・松川町境	飯島飯田線	40540	40.3	38.9	36.5	36.7
20400150060	15	飯島飯田線	飯島飯田線	上片桐停車場線	40550	36.0	36.1	42.6	40.9
20400150070	15	飯島飯田線	上片桐停車場線	松川インター大鹿線	40550	32.7	34.1	25.2	25.3
20400150080	15	飯島飯田線	松川インター大鹿線	松川町・高森町境	40560	39.8	38.0	44.3	43.1
20400150090	15	飯島飯田線	松川町・高森町境	山吹停車場線	40560	42.4	39.6	43.9	42.8
20400150100	15	飯島飯田線	山吹停車場線	市田停車場上市田線	40560	41.0	41.2	43.0	43.3
20400150110	15	飯島飯田線	市田停車場上市田線	高森町・飯田市境	40560	36.8	36.7	36.1	38.5
20400150115	15	飯島飯田線	高森町・飯田市境		40560	35.6	34.6	36.4	37.1
20400150120	15	飯島飯田線		飯島飯田線	40560	31.2	31.8	28.5	30.9
20400150130	15	飯島飯田線	飯島飯田線	市場桜町線	40570	14.4	17.0	15.9	17.4
20400150140	15	飯島飯田線	市場桜町線	一般国道151号	40580	16.4	17.2	19.5	17.6
20400150040	15	飯島飯田線	飯島飯田線		40540	29.4	35.9	42.0	46.3
20400150160	15	飯島飯田線	飯島飯田線		40590	34.5	37.3	29.1	37.6
20400150150	15	飯島飯田線	飯田南木曾線	一般国道256号	40585	34.5	37.3	29.1	37.6
20400150180	15	飯島飯田線	一般国道256号	一般国道153号	40585	34.5	37.3	29.1	37.6
				計または平均	17	33.9	34.9	34.2	36.1
20400160010	16	岡谷茅野線	下諏訪辰野線	岡谷下諏訪線	40600	13.3	13.8	14.5	21.9
20400160020	16	岡谷茅野線	岡谷下諏訪線	岡谷茅野線	40610	15.9	18.5	13.7	23.7
20400160030	16	岡谷茅野線	岡谷茅野線	岡谷茅野線	40620	26.4	40.9	29.4	42.3
20400160040	16	岡谷茅野線	岡谷茅野線	岡谷市・諏訪市境	40620	23.5	36.3	36.3	40.2
20400160050	16	岡谷茅野線	岡谷市・諏訪市境	諏訪辰野線	40620	20.7	24.9	18.4	21.4
20400160060	16	岡谷茅野線	諏訪辰野線	岡谷茅野線	40630	31.9	33.9	26.7	31.3
20400160080	16	岡谷茅野線	諏訪辰野線	神宮寺諏訪線	40640	26.9	32.9	31.2	34.2
20400160090	16	岡谷茅野線	神宮寺諏訪線	諏訪市道	40650	21.1	21.9	21.2	22.6
20400160100	16	岡谷茅野線	諏訪市道	諏訪市道	40650	26.7	27.8	35.2	33.5

道 路 区 間 番 号	単 位 区 間 調 査 番 号	歩 道 設 置 率 (%)	歩 道 代 表 幅 員 (m)	バ ス 路 線 延 長 率 (%)	交 通 量 調 査 単 位 区 間 番 号	昼 間 1 2 時 間 の ビ ー ク 比 率 (%)	ピーク時間交通量(台/h)				自動車交通量比較 (台/12h)												
							上り		下り		平 成 6 年	平 成 9 年	平 成 11 年	平 成 17 年	平 成 22 年	平 成 27 年	令 和 3 年	伸び率					
							自 動 車 類 (台/h)	う ち 大 型 車 (台/h)	自 動 車 類 (台/h)	う ち 大 型 車 (台/h)								9 / 6	11 / 9	17 / 11	22 / 17	27 / 22	3 / 27
40440	6.9	1.5	0.0	40320	12.5	25	0	22	1	864	793	985	545	343	458	377	0.92	1.24	0.55	0.63	1.34	0.82	
40440	6.9	1.5	0.0	40320	12.5	25	0	22	1	864	793	985	545	343	458	377	0.92	1.24	0.55	0.63	1.34	0.82	
40440	6.9	1.5	0.0	40330	10.7	30	1	19	0	742	835	819	849	531	514	458	1.13	0.98	1.04	0.63	0.97	0.89	
	16.3	1.2	10.1		12.0	56	2	71	3	1,056	1,138	1,183	1,097	1,126	1,191	1,082	1.15	1.04	0.93	1.02	1.09	0.91	
40450	100.0	3.5	100.0	40340	12.3	176	7	146	9	10,701	5,914	6,577	8,022	7,652	2,953	2,615	0.55	1.11	1.22	0.95	0.39	0.89	
	100.0	3.5	100.0		12.3	176	7	146	9	10,701	5,914	6,577	8,022	7,652	2,953	2,615	0.55	1.11	1.22	0.95	0.39	0.89	
40460	100.0	3.5	100.0	40350	11.9	351	29	324	31	11,659	11,767	12,081	11,382	5,411	5,253	5,673	1.01	1.03	0.94	0.48	0.97	1.08	
40460	100.0	3.5	100.0	40360	9.5	585	5	587	8	11,659	11,767	12,081	11,382	10,879	12,402	12,366	1.01	1.03	0.94	0.96	1.14	1.00	
40460	100.0	3.5	100.0	40370	10.7	674	9	667	23	12,233	12,798	13,404	11,579	11,045	14,700	12,509	1.05	1.05	0.86	0.95	1.33	0.85	
40470	86.2	3.5	100.0	40370	10.7	674	9	667	23	12,233	12,798	13,404	11,579	11,045	14,700	12,509	1.05	1.05	0.86	0.95	1.33	0.85	
40480	54.9	3.5	100.0	40380	15.1	659	19	517	14	10,105	10,404	10,835	10,562	8,939	8,855	7,802	1.03	1.04	0.97	0.85	0.99	0.88	
40480	54.9	3.5	100.0	40390	11.7	373	7	320	11	4,986	4,745	4,397	3,791	3,604	3,304	5,922	0.95	0.93	0.86	0.95	0.92	1.79	
40480	54.9	3.5	100.0	40390	11.7	373	7	320	11	4,986	4,745	4,397	3,791	3,604	3,304	5,922	0.95	0.93	0.86	0.95	0.92	1.79	
	78.7	3.5	100.0		11.6	527	12	486	17	9,694	9,861	10,086	9,152	7,790	8,931	8,958	1.01	1.01	0.90	0.87	1.09	1.18	
40490	71.7	1.5	0.0	40400	12.1	479	11	497	17	6,198	7,447	8,071	9,783	9,767	8,714	8,096	1.20	1.08	1.21	1.00	0.89	0.93	
40490	71.7	1.5	0.0	40400	12.1	479	11	497	17	6,198	7,447	8,071	9,783	9,767	8,714	8,096	1.20	1.08	1.21	1.00	0.89	0.93	
40500	100.0	4.0	0.0	40410	13.2	396	21	318	14				6,223	6,344	5,445	5,392				1.02	0.86	0.99	
40520	0.0	0.0	100.0	40420	15.3	202	2	215	7	4,144	4,564	3,973	2,320	2,756	2,651	2,729	1.10	0.87	0.58	1.19	0.96	1.03	
40520	0.0	0.0	100.0	40420	15.3	202	2	215	7	4,144	4,564	3,973	2,320	2,756	2,651	2,729	1.10	0.87	0.58	1.19	0.96	1.03	
40530	0.0	0.0	100.0	40430	18.2	270	1	204	0	6,615	6,803	6,388	2,394	3,085	2,902	2,608	1.03	0.94	0.37	1.29	0.94	0.90	
40540	4.6	1.5	0.0	40430	18.2	270	1	204	0	6,615	6,803	6,388	2,394	3,085	2,902	2,608	1.03	0.94	0.37	1.29	0.94	0.90	
40540	4.6	1.5	0.0	40430	18.2	270	1	204	0	6,615	6,803	6,388	2,394	3,085	2,902	2,608	1.03	0.94	0.37	1.29	0.94	0.90	
40540	4.6	1.5	0.0	40440	13.4	219	7	512	10	6,615	6,803	6,388	2,394	5,173	5,169	5,452	1.03	0.94	0.37	2.16	1.00	1.05	
40550	52.8	1.5	0.0	40440	13.4	219	7	512	10	6,615	6,803	6,388	2,394	5,173	5,169	5,452	1.03	0.94	0.37	2.16	1.00	1.05	
40550	52.8	1.5	0.0	40440	13.4	219	7	512	10	6,615	6,803	6,388	2,394	5,173	5,169	5,452	1.03	0.94	0.37	2.16	1.00	1.05	
40560	100.0	4.0	0.0	40450	10.4	440	11	367	3	8,709	8,572	8,834	8,234	8,330	7,208	7,723	0.98	1.03	0.93	1.01	0.87	1.07	
40570	100.0	4.0	0.0	40450	10.4	440	11	367	3	8,709	8,572	8,834	8,234	8,330	7,208	7,723	0.98	1.03	0.93	1.01	0.87	1.07	
40510	60.0	4.0	40.0	40410	13.2	396	21	318	14				6,223	6,344	5,445	5,392				1.02	0.86	0.99	
40580	95.2	3.5	0.0	40460	11.3	753	10	833	28				13,853	13,422	13,810	14,040				0.97	1.03	1.02	
40575	35.3	3.0	0.0	40455	10.7	615	17	777	22						10,622	12,962						1.22	
40578	100.0	3.0	100.0	40458																			
	50.2	2.1	25.9		13.7	367	9	410	10	6,483	6,832	6,674	5,422	6,173	6,043	6,191	1.06	0.97	0.64	1.32	0.93	1.01	
40590	100.0	3.5	41.2	40470	10.3	538	25	501	17	16,141	17,175	19,557	19,349	18,462	11,380	10,059	1.06	1.14	0.99	0.95	0.62	0.88	
40590	100.0	3.5	41.2	40470	10.3	538	25	501	17	16,141	17,175	19,557	19,349	18,462	11,380	10,059	1.06	1.14	0.99	0.95	0.62	0.88	
40590	100.0	3.5	41.2	40480	10.2	963	49	1035	35	16,141	17,175	19,557	19,349	20,393	19,747	19,559	1.06	1.14	0.99	1.05	0.97	0.99	
40600	100.0	3.5	0.0	40480	10.2	963	49	1035	35	16,141	17,175	19,557	19,349	20,393	19,747	19,559	1.06	1.14	0.99	1.05	0.97	0.99	
40610	53.1	4.0	9.4	40480	10.2	963	49	1035	35	16,141	17,175	19,557	19,349	20,393	19,747	19,559	1.06	1.14	0.99	1.05	0.97	0.99	
40610	53.1	4.0	9.4	40490	10.3	436	23	477	40	8,591	8,737	8,512	6,778	7,918	9,379	8,880	1.02	0.97	0.80	1.17	1.18	0.95	
40620	67.4	0.8	100.0	40500	10.5	600	61	702	42	8,591	8,737	8,512	6,778	11,337	11,718	12,453	1.02	0.97	0.80	1.67	1.03	1.06	
40620	67.4	0.8	100.0	40510	11.5	519	30	872	39					6,467	12,282	12,092					1.90	0.98	
40620	67.4	0.8	100.0	40510	11.5	519	30	872	39					6,467	12,282	12,092					1.90	0.98	

道路種別 主要地方道 (旅行速度等)

交基 通本 調区 査間 番号	路 線 番 号	路 線 名	起 点 側 接 続 路 線 等	終 点 側 接 続 路 線 等	旅 行 速 度 区 間 調 査 号	平均旅行速度 (上り)		平均旅行速度 (下り)	
						朝 夕 (混 雑 時)	昼 間 (非 混 雑 時)	朝 夕 (混 雑 時)	昼 間 (非 混 雑 時)
						(km/h)	(km/h)	(km/h)	(km/h)
20400160110	16	岡谷茅野線	諏訪市道	諏訪市・茅野市境	40650	40.0	41.0	41.1	40.6
20400160120	16	岡谷茅野線	諏訪市・茅野市境	一般国道152号	40650	32.0	31.1	27.4	26.8
20400160140	16	岡谷茅野線	一般国道152号	一般国道20号	40660	29.1	30.3	20.4	23.5
20400160160	16	岡谷茅野線		岡谷茅野線	40620	14.2	24.4	17.9	33.0
20400160180	16	岡谷茅野線	岡谷茅野線		40670	16.3	17.1	28.0	31.3
20400160200	16	岡谷茅野線	岡谷茅野線		40680	32.6	36.1	35.4	39.2
				計または平均	15	24.7	28.7	26.5	31.0
20400170010	17	茅野北杜菰崎線	一般国道152号	上槻木矢ヶ崎線	40700	35.4	39.1	39.3	42.7
20400170020	17	茅野北杜菰崎線	上槻木矢ヶ崎線	茅野市・原村境	40710	37.6	39.9	42.8	41.8
20400170030	17	茅野北杜菰崎線	茅野市・原村境	神ノ原青柳停車場線	40710	34.5	36.4	27.3	31.4
20400170040	17	茅野北杜菰崎線	神ノ原青柳停車場線	神ノ原青柳停車場線	40720	36.3	37.3	36.1	38.0
20400170050	17	茅野北杜菰崎線	神ノ原青柳停車場線	弘沢茅野線	40730	40.7	40.2	34.1	37.6
20400170060	17	茅野北杜菰崎線	弘沢茅野線	中新田富士見線	40740	43.2	42.5	43.1	43.2
20400170070	17	茅野北杜菰崎線	中新田富士見線	原村・富士見町境	40750	45.0	43.6	44.6	42.7
20400170080	17	茅野北杜菰崎線	原村・富士見町境	立沢富士見停車場線	40750	41.6	39.1	33.6	37.8
20400170090	17	茅野北杜菰崎線	立沢富士見停車場線	乙事富士見線	40760	42.7	41.5	42.2	41.3
20400170100	17	茅野北杜菰崎線	乙事富士見線	富士見高原線	40770	42.2	41.2	42.7	42.5
20400170110	17	茅野北杜菰崎線	富士見高原線	茅野北杜菰崎線	40780	52.4	52.7	52.1	51.3
				計または平均	11	41.1	41.2	39.8	40.9
20400180010	18	伊那生田飯田線	一般国道361号	車屋大久保線	40790	15.2	22.3	20.4	23.2
20400180020	18	伊那生田飯田線	車屋大久保線	沢渡高遠線	40800	41.0	45.7	43.3	46.3
20400180030	18	伊那生田飯田線	沢渡高遠線	伊那市・駒ヶ根市境	40810	40.2	44.8	42.2	43.7
20400180040	18	伊那生田飯田線	伊那市・駒ヶ根市境	栗林宮田停車場線	40810	44.5	45.2	44.6	45.8
20400180050	18	伊那生田飯田線	栗林宮田停車場線	駒ヶ根長谷線	40820	40.8	41.9	40.4	40.6
20400180060	18	伊那生田飯田線	駒ヶ根長谷線	伊那生田飯田線	40830	42.3	42.0	45.3	45.6
20400180070	18	伊那生田飯田線	伊那生田飯田線	駒ヶ根市・飯島町境	40840	38.6	33.1	42.2	33.7
20400180080	18	伊那生田飯田線	駒ヶ根市・飯島町境	飯島停車場日曾利線	40840	14.6	23.3	34.3	27.8
20400180090	18	伊那生田飯田線	飯島停車場日曾利線	飯島町・中川村境	40850	37.7	31.6	37.7	22.0
20400180100	18	伊那生田飯田線	飯島町・中川村境	大草坂戸線	40850	31.9	28.0	31.9	29.4
20400180110	18	伊那生田飯田線	大草坂戸線	北林飯島線	40860	48.2	47.9	47.3	46.8
20400180120	18	伊那生田飯田線	北林飯島線	松川インター大鹿線	40870	51.2	51.1	50.0	48.6
20400180130	18	伊那生田飯田線	松川インター大鹿線	中川村・松川町境	40880	24.0	26.1	38.3	34.5
20400180140	18	伊那生田飯田線	中川村・松川町境	松川インター大鹿線	40890	39.8	36.3	33.9	30.5
20400180150	18	伊那生田飯田線	松川インター大鹿線	松川大鹿線	40890	31.0	33.8	37.7	35.0
20400180160	18	伊那生田飯田線	松川大鹿線	松川町・豊丘村境	40890	45.1	45.4	47.1	42.8
20400180170	18	伊那生田飯田線	松川町・豊丘村境	市ノ沢山吹停車場線	40890	48.1	48.3	47.1	47.4
20400180180	18	伊那生田飯田線	市ノ沢山吹停車場線	市田停車場線	40900	42.3	42.4	40.4	41.8
20400180190	18	伊那生田飯田線	市田停車場線	豊丘村・喬木村境	40900	42.6	42.1	40.5	42.5
20400180200	18	伊那生田飯田線	豊丘村・喬木村境	大島阿島線	40900	39.3	38.6	39.5	39.8
20400180210	18	伊那生田飯田線	大島阿島線	上飯田線	40900	34.2	35.4	32.3	32.3
20400180215	18	伊那生田飯田線	上飯田線	下条米川飯田線	40900	31.4	30.4	15.6	25.9

道路区間 調査番号	単位区 間番号	歩道設 置率 (%)	歩道代 表幅員 (m)	バス 延長 率 (%)	単位区 間番 号	昼間 12時 間	ピーク時間交通量(台/h)				自動車交通量比較 (台/12h)													
							上り		下り		平成 6年	平成 9年	平成 11年	平成 17年	平成 22年	平成 27年	令和 3年	伸び率						
							自動 車類	うち 大型 車	自動 車類	うち 大型 車								9 / 6	11 / 9	17 / 11	22 / 17	27 / 22	3 / 27	
							(台/h)	(台/h)	(台/h)	(台/h)														
40630	100.0	2.5	100.0	40510	11.5	519	30	872	39					6,467	12,282	12,092							1.90	0.98
40640	100.0	2.5	100.0	40510	11.5	519	30	872	39					6,467	12,282	12,092							1.90	0.98
40650	60.0	4.0	100.0	40520	10.8	382	22	437	7	8,591	8,737	8,512	6,778	5,761	7,916	7,558	1.02	0.97	0.80	0.85	1.37	0.95		
40660	100.0	3.9	100.0	40480	10.2	963	49	1035	35	16,141	17,175	19,557	19,349	20,393	19,747	19,559	1.06	1.14	0.99	1.05	0.97	0.99		
40670	0.0	0.0	100.0	40500	10.5	600	61	702	42	8,591	8,737	8,512	6,778	11,337	11,718	12,453	1.02	0.97	0.80	1.67	1.03	1.06		
40610	53.1	4.0	9.4	40490	10.3	436	23	477	40	8,591	8,737	8,512	6,778	7,918	9,379	8,880	1.02	0.97	0.80	1.17	1.18	0.95		
	74.8	2.8	63.5		10.7	631	37	762	33	12,709	13,340	14,537	13,635	12,576	13,399	13,130	1.04	1.06	0.90	1.15	1.23	0.98		
40690	81.6	2.0	73.5	40530	13.4	232	9	220	1	4,032	5,304	5,006	3,081	3,123	3,314	3,366	1.32	0.94	0.62	1.01	1.06	1.02		
40690	81.6	2.0	73.5	40530	13.4	232	9	220	1	4,032	5,304	5,006	3,081	3,123	3,314	3,366	1.32	0.94	0.62	1.01	1.06	1.02		
40700	38.9	2.0	77.8	40530	13.4	232	9	220	1	4,032	5,304	5,006	3,081	3,123	3,314	3,366	1.32	0.94	0.62	1.01	1.06	1.02		
40700	38.9	2.0	77.8	40530	13.4	232	9	220	1	4,032	5,304	5,006	3,081	3,123	3,314	3,366	1.32	0.94	0.62	1.01	1.06	1.02		
40700	38.9	2.0	77.8	40530	13.4	232	9	220	1	4,032	5,304	5,006	3,081	3,123	3,314	3,366	1.32	0.94	0.62	1.01	1.06	1.02		
40700	38.9	2.0	77.8	40530	13.4	232	9	220	1	4,032	5,304	5,006	3,081	3,123	3,314	3,366	1.32	0.94	0.62	1.01	1.06	1.02		
40700	38.9	2.0	77.8	40540	11.4	49	5	68	7	783	1,032	1,011	1,054	1,037	1,082	1,011	1.32	0.98	1.04	0.98	1.04	0.93		
40710	84.0	2.5	0.0	40540	11.4	49	5	68	7	783	1,032	1,011	1,054	1,037	1,082	1,011	1.32	0.98	1.04	0.98	1.04	0.93		
40710	84.0	2.5	0.0	40550	12.7	37	0	48	1	783	1,032	1,011	1,054	2,952	646	669	1.32	0.98	1.04	2.80	0.22	1.04		
40710	84.0	2.5	0.0	40550	12.7	37	0	48	1	783	1,032	1,011	1,054	2,952	646	669	1.32	0.98	1.04	2.80	0.22	1.04		
40710	84.0	2.5	0.0	40550	12.7	37	0	48	1	783	1,032	1,011	1,054	2,952	646	669	1.32	0.98	1.04	2.80	0.22	1.04		
40710	63.1	2.2	48.7		12.8	146	6	145	2	2,555	3,362	3,190	2,160	2,697	2,181	2,202	1.32	0.96	0.81	1.50	0.83	1.01		
40720	100.0	3.0	100.0	40560	13.1	895	3	674	9	8,560	8,495	9,408	9,589	9,432	10,435	11,937	0.99	1.11	1.02	0.98	1.11	1.14		
40730	54.4	1.5	0.0	40560	13.1	895	3	674	9	8,560	8,495	9,408	9,589	9,432	10,435	11,937	0.99	1.11	1.02	0.98	1.11	1.14		
40730	54.4	1.5	0.0	40560	13.1	895	3	674	9	8,560	8,495	9,408	9,589	9,432	10,435	11,937	0.99	1.11	1.02	0.98	1.11	1.14		
40740	60.3	2.5	0.0	40570	25.1	291	11	515	4	1,735	1,347	1,340	2,323	2,138	2,678	3,206	0.78	0.99	1.73	0.92	1.25	1.20		
40740	60.3	2.5	0.0	40570	25.1	291	11	515	4	1,735	1,347	1,340	2,323	2,138	2,678	3,206	0.78	0.99	1.73	0.92	1.25	1.20		
40750	0.0	0.0	0.0	40580	13.3	43	6	15	5	607	517	578	478	634	475	424	0.85	1.12	0.83	1.33	0.75	0.89		
40760	0.0	0.0	0.0	40580	13.3	43	6	15	5	607	517	578	478	634	475	424	0.85	1.12	0.83	1.33	0.75	0.89		
40770	0.0	0.0	0.0	40580	13.3	43	6	15	5	607	517	578	478	634	475	424	0.85	1.12	0.83	1.33	0.75	0.89		
40770	0.0	0.0	0.0	40580	13.3	43	6	15	5	607	517	578	478	634	475	424	0.85	1.12	0.83	1.33	0.75	0.89		
40780	2.4	2.5	50.0	40580	13.3	43	6	15	5	607	517	578	478	634	475	424	0.85	1.12	0.83	1.33	0.75	0.89		
40790	100.0	2.5	100.0	40590	15.1	136	1	108	1	617	1,519	1,198	1,992	1,700	2,040	1,619	2.46	0.79	1.66	0.85	1.20	0.79		
40790	100.0	2.5	100.0	40590	15.1	136	1	108	1	617	1,519	1,198	1,992	1,700	2,040	1,619	2.46	0.79	1.66	0.85	1.20	0.79		
40790	100.0	2.5	100.0	40590	15.1	136	1	108	1	617	1,519	1,198	1,992	1,700	2,040	1,619	2.46	0.79	1.66	0.85	1.20	0.79		
40800	100.0	2.5	100.0	40600	17.1	209	9	212	16	1,756	2,647	2,595	2,492	2,451	2,835	2,461	1.51	0.98	0.96	0.98	1.16	0.87		
40810	65.4	1.0	100.0	40600	17.1	209	9	212	16	1,756	2,647	2,595	2,492	2,451	2,835	2,461	1.51	0.98	0.96	0.98	1.16	0.87		
40820	50.0	1.2	0.0	40610	18.0	463	14	212	16	4,609	5,781	5,711	3,313	3,197	4,876	3,752	1.25	0.99	0.58	0.96	1.53	0.77		
40830	97.6	1.0	97.6	40610	18.0	463	14	212	16	4,609	5,781	5,711	3,313	3,197	4,876	3,752	1.25	0.99	0.58	0.96	1.53	0.77		
40830	97.6	1.0	97.6	40610	18.0	463	14	212	16	4,609	5,781	5,711	3,313	3,197	4,876	3,752	1.25	0.99	0.58	0.96	1.53	0.77		
40840	100.0	1.5	100.0	40620	14.8	278	7	499	33	6,938	5,523	6,608	2,013	2,557	2,707	5,236	0.80	1.20	0.30	1.27	1.06	1.93		
40850	51.2	1.0	82.9	40620	14.8	278	7	499	33	6,938	5,523	6,608	2,013	2,557	2,707	5,236	0.80	1.20	0.30	1.27	1.06	1.93		
40850	51.2	1.0	82.9	40620	14.8	278	7	499	33	6,938	5,523	6,608	2,013	2,557	2,707	5,236	0.80	1.20	0.30	1.27	1.06	1.93		
40850	51.2	1.0	82.9	40630	16.5	133	3	175	2	6,938	5,523	6,608	2,013	1,792	1,731	1,871	0.80	1.20	0.30	0.89	0.97	1.08		

道路種別 主要地方道 (旅行速度等)

交基 通本 調区 査間 番号	路 線 番 号	路 線 名	起点側接続路線等	終点側接続路線等	単 位 区 間 番 号	平均旅行速度 (上り)		平均旅行速度 (下り)	
						朝 夕 (混 雑 時)	昼 間 (非 混 雑 時)	朝 夕 (混 雑 時)	昼 間 (非 混 雑 時)
						(km/h)	(km/h)	(km/h)	(km/h)
20400180220	18	伊那生田飯田線	下条米川飯田線	喬木村・飯田市境	40910	7.6	16.6	13.0	15.1
20400180230	18	伊那生田飯田線	喬木村・飯田市境	新井伊那八幡停車場線	40910	7.6	17.1	13.6	15.2
20400180240	18	伊那生田飯田線	新井伊那八幡停車場線	伊那生田飯田線	40910	29.6	30.8	21.5	30.1
20400180250	18	伊那生田飯田線	伊那生田飯田線	一般国道153号	40920	22.3	23.8	21.5	23.8
20400180260	18	伊那生田飯田線	一般国道153号	一般国道151号	40920	21.5	22.4	15.2	20.4
20400180280	18	伊那生田飯田線	伊那生田飯田線	駒ヶ根市・飯島町境	40930	36.2	35.0	37.9	37.2
20400180290	18	伊那生田飯田線	駒ヶ根市・飯島町境		40930	55.0	50.3	55.6	52.6
20400180300	18	伊那生田飯田線		一般国道153号	40930	47.2	43.9	33.4	38.3
20400180310	18	伊那生田飯田線	伊那生田飯田線		40940	9.5	12.4	15.0	17.3
				計または平均	31	34.2	35.1	34.8	34.7
20400190005	19	伊那辰野停車場線	一般国道361号	一般国道153号	40945	21.5	29.2	26.6	30.4
20400190010	19	伊那辰野停車場線	一般国道153号	伊那市・箕輪町境	40950	40.9	38.5	42.3	41.8
20400190020	19	伊那辰野停車場線	伊那市・箕輪町境	美篁箕輪線	40950	35.6	34.5	33.9	36.4
20400190030	19	伊那辰野停車場線	美篁箕輪線	美篁箕輪線	40960	49.1	49.9	48.8	49.1
20400190040	19	伊那辰野停車場線	美篁箕輪線	箕輪町道	40970	27.2	30.2	20.7	26.0
20400190050	19	伊那辰野停車場線	箕輪町道	諏訪箕輪線	40980	36.1	35.1	39.6	35.8
20400190060	19	伊那辰野停車場線	諏訪箕輪線	南小河内伊那松島停車場線	40990	34.1	35.9	24.5	24.9
20400190070	19	伊那辰野停車場線	南小河内伊那松島停車場線	箕輪町・辰野町境	41000	25.9	39.9	25.1	40.6
20400190080	19	伊那辰野停車場線	箕輪町・辰野町境	与地辰野線	41000	34.6	35.0	35.8	32.8
20400190090	19	伊那辰野停車場線	与地辰野線	下諏訪辰野線	41010	25.4	36.3	20.0	31.1
20400190110	19	伊那辰野停車場線	下諏訪辰野線		41020	5.4	5.7	8.4	9.5
				計または平均	11	30.5	33.7	29.6	32.6
20400200010	20	開田三岳福島線	一般国道361号	上松御岳線	41030	37.1	38.4	38.5	39.2
20400200020	20	開田三岳福島線	上松御岳線	御岳王滝黒沢線	41040	40.6	40.6	38.1	38.5
20400200030	20	開田三岳福島線	御岳王滝黒沢線	上松御岳線	41050	46.3	46.3	48.0	47.2
20400200040	20	開田三岳福島線	上松御岳線	川合中畑線	41060	50.2	47.9	49.7	48.1
20400200050	20	開田三岳福島線	川合中畑線	一般国道19号	41070	50.2	47.9	49.7	48.1
				計または平均	5	44.9	44.2	44.8	44.2
20400210010	21	飯田停車場線		一般国道151号	41080	10.2	9.1	12.1	12.7
				計または平均	1	10.2	9.1	12.1	12.7
20400220010	22	松川大鹿線	伊那生田飯田線	松川町・大鹿村境	41090	34.5	40.0	43.9	35.4
20400220020	22	松川大鹿線	松川町・大鹿村境	松川インター大鹿線	41090	24.5	31.1	37.4	30.0
20400220030	22	松川大鹿線	松川インター大鹿線	一般国道152号	41100	49.4	45.0	44.5	45.6
				計または平均	3	36.1	38.7	41.9	37.0
20400240010	24	上高地公園線		一般国道158号	41110	37.4	38.3	40.6	33.0
				計または平均	1	37.4	38.3	40.6	33.0
20400250010	25	塩尻鍋割穂高線	一般国道19号	原洗馬停車場線	41120	9.2	10.2	12.7	12.9
20400250020	25	塩尻鍋割穂高線	原洗馬停車場線	塩尻市・松本市境	41130	16.4	21.5	25.0	25.6
20400250030	25	塩尻鍋割穂高線	塩尻市・松本市境	松本市・塩尻市境	41130	27.9	29.0	28.5	30.6
20400250040	25	塩尻鍋割穂高線	松本市・塩尻市境	塩尻市・松本市境	41140	46.0	46.2	44.4	45.8
20400250050	25	塩尻鍋割穂高線	塩尻市・松本市境	土合松本線	41140	34.5	34.1	31.9	33.0

道路区間 調査番号	単位 区間 番号	歩道 設置 率 (%)	歩道 代表 幅員 (m)	バス 延長 率 (%)	単位 区間 番号	昼間 12時 間 ピーク 比率 (%)	ピーク時間交通量(台/h)				自動車交通量比較 (台/12h)												
							上り		下り		平成 6年	平成 9年	平成 11年	平成 17年	平成 22年	平成 27年	令和 3年	伸び率					
							自動車 類	うち 大型車	自動車 類	うち 大型車								9 / 6	11 / 9	17 / 11	22 / 17	27 / 22	3 / 27
							(台/h)	(台/h)	(台/h)	(台/h)													
40850	51.2	1.0	82.9	40630	16.5	133	3	175	2	6,938	5,523	6,608	2,013	1,792	1,731	1,871	0.80	1.20	0.30	0.89	0.97	1.08	
40860	26.9	1.0	80.8	40640	11.2	437	20	404	6	6,040	6,916	7,761	8,201	9,136	8,285	7,511	1.15	1.12	1.06	1.11	0.91	0.91	
40860	26.9	1.0	80.8	40640	11.2	437	20	404	6	6,040	6,916	7,761	8,201	9,136	8,285	7,511	1.15	1.12	1.06	1.11	0.91	0.91	
40860	26.9	1.0	80.8	40640	11.2	437	20	404	6	6,040	6,916	7,761	8,201	9,136	8,285	7,511	1.15	1.12	1.06	1.11	0.91	0.91	
40860	26.9	1.0	80.8	40650	10.3	336	3	327	4	6,040	6,916	7,761	8,201	7,823	6,929	6,467	1.15	1.12	1.06	0.95	0.89	0.93	
40870	100.0	3.5	0.0	40660																			
40880	100.0	2.5	0.0	40660																			
40880	100.0	2.5	0.0	40670	17.5	273	17	155	5						1,833	2,449						1.34	
40890	100.0	1.5	0.0	40670	17.5	273	17	155	5						1,833	2,449						1.34	
	59.8	1.5	51.6		15.4	310	9	283	10	4,082	4,194	4,585	3,688	3,771	3,879	4,094	1.17	1.06	0.93	1.06	1.07	1.07	
40900	90.6	2.2	100.0	40680	12.1	482	18	628	24	12,144	13,203	9,347	6,924	7,899	4,620	9,152	1.09	0.71	0.74	1.14	0.58	1.98	
40900	90.6	2.2	100.0	40680	12.1	482	18	628	24	12,144	13,203	9,347	6,924	7,899	4,620	9,152	1.09	0.71	0.74	1.14	0.58	1.98	
40910	39.4	2.5	97.2	40680	12.1	482	18	628	24	12,144	13,203	9,347	6,924	7,899	4,620	9,152	1.09	0.71	0.74	1.14	0.58	1.98	
40910	39.4	2.5	97.2	40680	12.1	482	18	628	24	12,144	13,203	9,347	6,924	7,899	4,620	9,152	1.09	0.71	0.74	1.14	0.58	1.98	
40910	39.4	2.5	97.2	40680	12.1	482	18	628	24	12,144	13,203	9,347	6,924	7,899	4,620	9,152	1.09	0.71	0.74	1.14	0.58	1.98	
40910	39.4	2.5	97.2	40680	12.1	482	18	628	24	12,144	13,203	9,347	6,924	7,899	4,620	9,152	1.09	0.71	0.74	1.14	0.58	1.98	
40910	39.4	2.5	97.2	40680	12.1	482	18	628	24	12,144	13,203	9,347	6,924	7,899	4,620	9,152	1.09	0.71	0.74	1.14	0.58	1.98	
40910	39.4	2.5	97.2	40680	12.1	482	18	628	24	12,144	13,203	9,347	6,924	7,899	4,620	9,152	1.09	0.71	0.74	1.14	0.58	1.98	
40920	82.4	2.5	82.4	40690	14.0	789	20	690	18	10,165	9,222	10,498	10,677	10,527	11,461	10,579	0.91	1.14	1.02	0.99	1.09	0.92	
40930	88.6	2.5	77.1	40690	14.0	789	20	690	18	10,165	9,222	10,498	10,677	10,527	11,461	10,579	0.91	1.14	1.02	0.99	1.09	0.92	
40930	88.6	2.5	77.1	40690	14.0	789	20	690	18	10,165	9,222	10,498	10,677	10,527	11,461	10,579	0.91	1.14	1.02	0.99	1.09	0.92	
40940	0.0	0.0	100.0	40700	13.1	219	1	211	1						3,426	3,295						0.96	
	58.0	2.2	93.0		12.7	542	17	607	20	11,550	12,009	9,692	8,050	8,687	6,377	9,009	1.03	0.84	0.82	1.09	0.74	1.60	
40950	5.0	3.2	75.5	40710	11.7	32	4	26	0	889	1,120	981	1,168	541	513	496	1.26	0.88	1.19	0.46	0.95	0.97	
40960	47.2	1.5	100.0	40720	10.6	66	6	51	9	1,741	1,597	1,565	1,628	1,251	1,381	1,109	0.92	0.98	1.04	0.77	1.10	0.80	
40970	19.7	3.5	97.0	40730	11.5	140	20	149	7	3,364	2,941	2,964	3,425	2,712	2,936	2,504	0.87	1.01	1.16	0.79	1.08	0.85	
40970	19.7	3.5	97.0	40730	11.5	140	20	149	7	3,364	2,941	2,964	3,425	2,712	2,936	2,504	0.87	1.01	1.16	0.79	1.08	0.85	
40970	19.7	3.5	97.0	40730	11.5	140	20	149	7	3,364	2,941	2,964	3,425	2,712	2,936	2,504	0.87	1.01	1.16	0.79	1.08	0.85	
	22.3	3.0	93.3		11.4	104	14	105	6	2,544	2,308	2,288	2,614	1,986	2,140	1,823	0.96	0.98	1.14	0.72	1.06	0.87	
40980	100.0	3.0	100.0	40740	10.5	83	2	54	4	3,737	3,337	3,633	3,777	2,053	1,773	1,304	0.89	1.09	1.04	0.54	0.86	0.74	
	100.0	3.0	100.0		10.5	83	2	54	4	3,737	3,337	3,633	3,777	2,053	1,773	1,304	0.89	1.09	1.04	0.54	0.86	0.74	
40990	0.0	0.0	80.6	40750	12.9	14	1	15	1	893	1,168	1,145	946	353	265	225	1.31	0.98	0.83	0.37	0.75	0.85	
41000	0.0	0.0	0.0	40750	12.9	14	1	15	1	893	1,168	1,145	946	353	265	225	1.31	0.98	0.83	0.37	0.75	0.85	
41010	30.3	0.8	100.0	40760	13.9	101	4	135	2	1,756	2,647	1,665	1,482	1,165	1,507	1,694	1.51	0.63	0.89	0.79	1.29	1.12	
	10.1	0.3	60.2		13.2	43	2	55	1	1,181	1,661	1,318	1,125	624	679	715	1.37	0.86	0.85	0.51	0.93	0.94	
41020	18.6	0.8	87.1	40770	12.2	33	10	63	23	856	1,162	1,262	605	1,315	1,146	788	1.36	1.09	0.48	2.17	0.87	0.69	
	18.6	0.8	87.1		12.2	33	10	63	23	856	1,162	1,262	605	1,315	1,146	788	1.36	1.09	0.48	2.17	0.87	0.69	
41030	80.0	3.5	60.0	40780	10.2	86	0	84	4	6,516	6,535	8,452	8,555	3,213	2,875	1,661	1.00	1.29	1.01	0.38	0.89	0.58	
41030	80.0	3.5	60.0	40790	12.1	582	38	390	9	6,516	6,535	8,452	8,555	8,084	8,198	8,036	1.00	1.29	1.01	0.94	1.01	0.98	
41040	100.0	2.5	100.0	40790	12.1	582	38	390	9	6,516	6,535	8,452	8,555	8,084	8,198	8,036	1.00	1.29	1.01	0.94	1.01	0.98	
41050	100.0	2.5	100.0	40800	13.8	289	7	207	7	1,296	2,703	3,495	3,636	3,760	3,735	3,611	2.09	1.29	1.04	1.03	0.99	0.97	
41060	0.0	0.0	20.0	40800	13.8	289	7	207	7	1,296	2,703	3,495	3,636	3,760	3,735	3,611	2.09	1.29	1.04	1.03	0.99	0.97	

道路種別 主要地方道 (旅行速度等)

交基 通本 調区 査問 番号	路 線 番 号	路 線 名	起 点 側 接 続 路 線 等	終 点 側 接 続 路 線 等	旅 行 速 度 区 間 調 査 号	平均旅行速度 (上り)		平均旅行速度 (下り)	
						朝 夕 (混 雑 時)	昼 間 (非 混 雑 時)	朝 夕 (混 雑 時)	昼 間 (非 混 雑 時)
						(km/h)	(km/h)	(km/h)	(km/h)
20400250060	25	塩尻鍋割穂高線	土合松本線	松本市・山形村境	41150	40.6	40.1	43.4	43.2
20400250070	25	塩尻鍋割穂高線	松本市・山形村境	新田松本線	41150	29.8	33.9	31.0	34.4
20400250080	25	塩尻鍋割穂高線	新田松本線	新田松本線	41160	30.5	33.0	34.4	35.9
20400250090	25	塩尻鍋割穂高線	新田松本線	山形村・松本市境	41170	36.6	38.1	40.7	41.2
20400250100	25	塩尻鍋割穂高線	山形村・松本市境	一般国道158号	41170	33.6	35.9	29.1	30.2
20400250105	25	塩尻鍋割穂高線	一般国道158号	波田北大妻豊科線	41180	19.5	25.2	29.5	32.3
20400250110	25	塩尻鍋割穂高線	波田北大妻豊科線	大野田梓橋停車場線	41180	42.0	41.2	37.9	38.7
20400250120	25	塩尻鍋割穂高線	大野田梓橋停車場線	大野田梓橋停車場線	41190	39.5	39.9	37.5	38.0
20400250130	25	塩尻鍋割穂高線	大野田梓橋停車場線	松本市・安曇野市境	41200	43.7	42.3	42.7	42.8
20400250140	25	塩尻鍋割穂高線	松本市・安曇野市境	小倉梓橋停車場線	41210	36.2	41.2	42.7	43.4
20400250150	25	塩尻鍋割穂高線	小倉梓橋停車場線	田多井中萱豊科線	41220	45.3	46.1	45.4	47.0
20400250160	25	塩尻鍋割穂高線	田多井中萱豊科線	安曇野インター堀金線	41230	40.6	40.0	31.5	37.7
20400250170	25	塩尻鍋割穂高線	安曇野インター堀金線	豊科大天井岳線	41240	47.9	46.8	45.4	45.8
20400250180	25	塩尻鍋割穂高線	豊科大天井岳線	豊科大天井岳線	41250	23.6	21.0	36.2	34.4
20400250185	25	塩尻鍋割穂高線	豊科大天井岳線	塚原穂高停車場線	41260	43.6	44.3	36.9	42.4
20400250190	25	塩尻鍋割穂高線	塚原穂高停車場線	柏原穂高線	41260	25.6	24.6	25.4	24.9
20400250200	25	塩尻鍋割穂高線	柏原穂高線	小岩岳穂高停車場線	41270	43.9	40.8	45.5	40.7
20400250210	25	塩尻鍋割穂高線	小岩岳穂高停車場線	有明大町線	41280	47.0	44.4	46.2	42.1
20400250220	25	塩尻鍋割穂高線	有明大町線	一般国道147号	41290	36.1	36.6	33.8	35.9
				計または平均	24	35.0	35.7	35.7	36.6
20400260010	26	奈川木祖線	一般国道158号	奈川木祖線	41300	19.4	16.3	11.3	10.5
20400260020	26	奈川木祖線	奈川木祖線	奈川野麦高根線	41310	40.2	39.8	36.7	38.9
20400260030	26	奈川木祖線	奈川野麦高根線	松本市・木祖村境	41320	32.3	39.7	38.6	39.9
20400260040	26	奈川木祖線	松本市・木祖村境	一般国道19号	41330	40.3	40.3	38.7	38.7
20400260060	26	奈川木祖線	一般国道158号	奈川木祖線	41340			36.7	34.3
				計または平均	5	33.1	34.0	32.4	32.5
20400270010	27	松本空港塩尻北インター線		松本平広城公園線	41350	24.2	25.4	18.4	17.5
20400270020	27	松本空港塩尻北インター線	松本平広城公園線	松本空港線	41360	25.7	27.6	21.6	26.0
20400270030	27	松本空港塩尻北インター線	松本空港線	松本市・塩尻市境	41370	15.9	23.3	14.5	27.9
20400270040	27	松本空港塩尻北インター線	松本市・塩尻市境	長野自動車道	41380	22.3	26.6	5.0	13.6
20400270050	27	松本空港塩尻北インター線	長野自動車道	一般国道19号	41390	6.4	23.0	24.8	27.8
				計または平均	5	18.9	25.2	16.9	22.6
20400290010	29	中野豊野線	一般国道292号	一般国道403号	41400	59.1	58.0	55.2	58.5
20400290020	29	中野豊野線	一般国道403号	三水中野線	41410	48.2	46.3	48.2	43.6
20400290040	29	中野豊野線	三水中野線	上信越自動車道	41400	36.6	38.9	33.1	37.3
20400290050	29	中野豊野線	上信越自動車道	中野市・長野市境	41420	26.9	30.8	17.1	30.7
20400290060	29	中野豊野線	中野市・長野市境	一般国道117号	41430	21.3	30.0	10.7	14.3
20400290080	29	中野豊野線	一般国道292号	中野小布施線	41440	20.6	21.1	21.0	22.6
20400290090	29	中野豊野線	中野小布施線	一般国道403号	41450	19.0	21.7	15.9	20.1
20400290100	29	中野豊野線	一般国道403号	三水中野線	41460	18.4	22.6	27.3	30.0
20400290110	29	中野豊野線	三水中野線	上信越自動車道	41470	23.7	29.5	23.4	26.0

道路区間 調査番号	歩道設置率 (%)	歩道代表幅員 (m)	バス 延長率 (%)	単位区間 調査番号	昼間 12時間 ピーク 比率 (%)	ピーク時間交通量(台/h)				自動車交通量比較 (台/12h)												
						上り		下り		平成 6年	平成 9年	平成 11年	平成 17年	平成 22年	平成 27年	令和 3年	伸び率					
						自動車 類	うち 大型車	自動車 類	うち 大型車								9 / 6	11 / 9	17 / 11	22 / 17	27 / 22	3 / 27
						(台/h)	(台/h)	(台/h)	(台/h)													
41060	0.0	0.0	20.0	40800	13.8	289	7	207	7	1,296	2,703	3,495	3,636	3,760	3,735	3,611	2.09	1.29	1.04	1.03	0.99	0.97
41070	0.0	0.0	100.0	40800	13.8	289	7	207	7	1,296	2,703	3,495	3,636	3,760	3,735	3,611	2.09	1.29	1.04	1.03	0.99	0.97
41080	92.9	1.8	35.7	40810	10.0	319	9	443	24	4,353	6,102	6,456	7,583	7,105	6,457	7,590	1.40	1.06	1.17	0.94	0.91	1.18
41090	57.1	2.0	95.2	40820	12.0	261	12	317	17	4,756	4,661	5,197	4,959	4,979	4,842		0.98	1.11	0.95	1.00	0.97	
41100	14.8	2.0	100.0	40820	12.0	261	12	317	17	4,756	4,661	5,197	4,959	4,979	4,842		0.98	1.11	0.95	1.00	0.97	
41110	26.9	1.5	34.3	40830	10.1	44	1	36	1	770	845	828	863	859	891	795	1.10	0.98	1.04	1.00	1.04	0.89
41110	26.9	1.5	34.3	40830	10.1	44	1	36	1	770	845	828	863	859	891	795	1.10	0.98	1.04	1.00	1.04	0.89
41110	26.9	1.5	34.3	40830	10.1	44	1	36	1	770	845	828	863	859	891	795	1.10	0.98	1.04	1.00	1.04	0.89
41110	26.9	1.5	34.3	40830	10.1	44	1	36	1	770	845	828	863	859	891	795	1.10	0.98	1.04	1.00	1.04	0.89
41120	6.9	0.0	93.1	40840	12.9	62	8	40	1	770	845	828	863	849	877	802	1.10	0.98	1.04	0.98	1.03	0.91
41130	7.7	2.5	0.0	40850	16.3	269	21	191	8	1,783	2,343	2,417	2,515	2,540	2,527	2,828	1.31	1.03	1.04	1.01	0.99	1.12
41140	100.0	1.5	0.0	40850	16.3	269	21	191	8	1,783	2,343	2,417	2,515	2,540	2,527	2,828	1.31	1.03	1.04	1.01	0.99	1.12
41150	50.0	3.5	0.0	40860	14.9	626	17	522	20	3,176	4,342	4,193	6,398	6,532	7,110	7,689	1.37	0.97	1.53	1.02	1.09	1.08
41160	100.0	3.5	0.0	40860	14.9	626	17	522	20	3,176	4,342	4,193	6,398	6,532	7,110	7,689	1.37	0.97	1.53	1.02	1.09	1.08
41170	100.0	3.5	14.3	40860	14.9	626	17	522	20	3,176	4,342	4,193	6,398	6,532	7,110	7,689	1.37	0.97	1.53	1.02	1.09	1.08
41170	100.0	3.5	14.3	40860	14.9	626	17	522	20	3,176	4,342	4,193	6,398	6,532	7,110	7,689	1.37	0.97	1.53	1.02	1.09	1.08
41180	57.1	1.7	37.1	40870	10.3	292	9	272	4	1,169	1,322	1,476	4,914	5,730	4,934	5,498	1.13	1.12	3.33	1.17	0.86	1.11
41190	3.3	2.5	0.0	40870	10.3	292	9	272	4	1,169	1,322	1,476	4,914	5,730	4,934	5,498	1.13	1.12	3.33	1.17	0.86	1.11
41200	28.0	1.0	54.0	40870	10.3	292	9	272	4	1,871	1,879	1,836	2,129	2,094	4,934	5,498	1.00	0.98	1.16	0.98	2.36	1.11
	49.4	2.0	43.4		12.5	308	12	260	9	2,428	3,201	3,569	4,378	4,187	4,307	4,431	1.35	1.09	1.33	0.98	1.06	1.00
41210	11.5	0.9	0.0	40890	10.1	39	0	30	1					745	1,142	681					1.53	0.60
41210	11.5	0.9	0.0	40890	10.1	39	0	30	1					745	1,142	681					1.53	0.60
41210	11.5	0.9	0.0	40890	10.1	39	0	30	1					745	1,142	681					1.53	0.60
41220	38.2	2.5	98.6	40900	10.6	92	4	95	9	2,961	2,850	3,017	1,756	1,549	1,839	1,759	0.96	1.06	0.58	0.88	1.19	0.96
41230	0.0	0.0	0.0	40910	11.5	104	8	98	9	1,403	1,752	1,762	1,834	1,735	1,818	1,734	1.25	1.01	1.04	0.95	1.05	0.95
	14.5	1.0	19.7		10.5	63	2	57	4	2,182	2,301	2,390	1,795	1,104	1,417	1,107	1.11	1.03	0.81	0.91	1.37	0.74
41240	100.0	7.3	100.0	40920	10.7	399	23	413	20	4,566	5,558	5,940	6,150	5,391	6,949	7,618	1.22	1.07	1.04	0.88	1.29	1.10
41240	100.0	7.3	100.0	40920	10.7	399	23	413	20	4,566	5,558	5,940	6,150	5,391	6,949	7,618	1.22	1.07	1.04	0.88	1.29	1.10
41250	77.3	3.0	0.0	40930	10.4	345	38	283	26	6,042	5,408	7,334	6,150	6,049	6,211	6,053	0.90	1.36	0.84	0.98	1.03	0.97
41260	70.0	2.5	100.0	40940	9.8	470	100	407	51	11,438	11,324	11,407	10,691	8,802	12,425	8,974	0.99	1.01	0.94	0.82	1.41	0.72
41260	70.0	2.5	100.0	40940	9.8	470	100	407	51	11,438	11,324	11,407	10,691	8,802	12,425	8,974	0.99	1.01	0.94	0.82	1.41	0.72
	83.5	4.5	80.0		10.3	417	57	385	34	7,610	7,834	8,406	7,966	6,887	8,992	7,847	1.06	1.10	0.96	0.88	1.29	0.92
41270	50.0	3.0	0.0	40950	13.7	102	3	206	8		6,161	5,229	5,438	5,349	3,156	2,253		0.85	1.04	0.98	0.59	0.71
41280	26.9	0.8	0.0	40960	13.0	124	5	233	5		2,038	1,997	3,187	3,297	3,348	2,752		0.98	1.60	1.03	1.02	0.82
41270	50.0	3.0	0.0	40970	15.1	459	12	525	24		2,038	1,997	3,187	7,541	7,213	6,499		0.98	1.60	2.37	0.96	0.90
41290	100.0	3.0	100.0	40980	12.8	984	49	611	37	12,902	11,672	13,606	13,696	12,084	12,280	12,500	0.90	1.17	1.01	0.88	1.02	1.02
41300	100.0	2.5	100.0	40990	11.1	814	46	740	36	12,902	11,672	13,606	13,696	13,471	14,138	13,953	0.90	1.17	1.01	0.98	1.05	0.99
41310	55.6	0.8	74.1	41000	10.2	360	14	418	7	9,760	9,273	9,608	8,410	8,157	8,677	7,592	0.95	1.04	0.88	0.97	1.06	0.87
41310	55.6	0.8	74.1	41000	10.2	360	14	418	7	9,760	9,273	9,608	8,410	8,157	8,677	7,592	0.95	1.04	0.88	0.97	1.06	0.87
41320	100.0	1.5	100.0	41010	10.5	725	16	538	14	12,902	11,672	13,606	13,696	13,068	13,056	12,039	0.90	1.17	1.01	0.95	1.00	0.92
41320	100.0	1.5	100.0	41010	10.5	725	16	538	14	12,902	11,672	13,606	13,696	13,068	13,056	12,039	0.90	1.17	1.01	0.95	1.00	0.92

道路種別 主要地方道 (旅行速度等)

交基 通本 調区 査問 番 号	路 線 番 号	路 線 名	起 点 側 接 続 路 線 等	終 点 側 接 続 路 線 等	旅 行 速 度 区 間 調 査 号	平均旅行速度 (上り)		平均旅行速度 (下り)	
						朝 夕 (混 雑 時)	昼 間 (非 混 雑 時)	朝 夕 (混 雑 時)	昼 間 (非 混 雑 時)
						(km/h)	(km/h)	(km/h)	(km/h)
				計または平均	9	30.4	33.2	28.0	31.5
20400310010	31	長野大町線	一般国道19号	長野市道	41480	41.0	42.0	49.2	48.0
20400310020	31	長野大町線	長野市道	長野市・小川村境	41490	58.0	57.1	59.1	57.4
20400310030	31	長野大町線	長野市・小川村境	長野大町線	41490	60.1	60.7	62.5	63.8
20400310040	31	長野大町線	長野大町線	信濃信州新線	41500	55.5	54.9	56.0	53.7
20400310050	31	長野大町線	信濃信州新線	信濃信州新線	41510	46.1	44.6	49.1	46.7
20400310060	31	長野大町線	信濃信州新線	小川村・大町市境	41520	58.0	57.7	57.7	57.5
20400310070	31	長野大町線	小川村・大町市境	美麻八坂線	41530	56.1	56.1	54.5	53.9
20400310080	31	長野大町線	美麻八坂線	白馬美麻線	41530	47.3	45.9	43.6	42.2
20400310090	31	長野大町線	白馬美麻線	小島信濃木崎停車場線	41540	53.5	52.6	55.4	52.8
20400310100	31	長野大町線	小島信濃木崎停車場線	川口大町線	41540	55.2	52.0	57.1	54.2
20400310110	31	長野大町線	川口大町線	一般国道148号	41540	37.6	41.3	37.4	39.1
20301480050	31	長野大町線	一般国道148号	扇沢大町線	41545	24.1	21.8	27.5	24.5
20301480040	31	長野大町線	扇沢大町線	一般国道147号	41545	26.6	26.6	22.7	27.0
20400310130	31	長野大町線	一般国道19号	戸隠篠ノ井線	41550	13.5	19.5	31.8	31.9
20400310140	31	長野大町線	戸隠篠ノ井線	古屋敷境ノ沢線	41560	47.7	47.5	48.0	48.6
20400310150	31	長野大町線	古屋敷境ノ沢線	信州新中条線	41570	44.6	44.0	42.3	42.2
20400310160	31	長野大町線	信州新中条線	長野市・小川村境	41580	50.6	50.4	48.1	48.2
20400310170	31	長野大町線	長野市・小川村境	小川村・長野市境	41580	46.7	49.7	47.8	46.2
20400310180	31	長野大町線	小川村・長野市境	長野市・小川村境	41580	48.0	50.7	49.0	48.4
20400310190	31	長野大町線	長野市・小川村境	長野大町線	41580	39.4	39.9	38.7	38.2
				計または平均	20	45.5	45.8	46.9	46.2
20400320040	32	長野停車場線	長野市道	一般国道19号	41615	14.2	16.6	11.8	14.1
				計または平均	1	14.2	16.6	11.8	14.1
20400330010	33	白馬美麻線	一般国道148号	白馬村・大町市境	41620	51.7	44.0	51.4	41.8
20400330020	33	白馬美麻線	白馬村・大町市境	青具築場停車場線	41620	61.6	61.0	62.4	62.2
20400330030	33	白馬美麻線	青具築場停車場線	長野大町線	41620	39.9	37.4	37.5	35.6
				計または平均	3	51.1	47.5	50.4	46.5
20400340010	34	長野菅平線	一般国道19号	長野須坂インター線	41630	10.6	16.5	10.6	13.2
20400340020	34	長野菅平線	長野須坂インター線	一般国道18号	41640	20.1	21.5	10.6	16.3
20400340030	34	長野菅平線	一般国道18号	大豆島東和田線	41650	15.2	18.6	24.7	27.6
20400340040	34	長野菅平線	大豆島東和田線	三才大豆島中御所線	41660	21.9	28.0	31.4	35.5
20400340050	34	長野菅平線	三才大豆島中御所線	三才大豆島中御所線	41670	29.1	29.1	11.8	19.0
20400340060	34	長野菅平線	三才大豆島中御所線	三才大豆島中御所線	41680	18.3	20.4	11.1	16.9
20400340070	34	長野菅平線	三才大豆島中御所線	牛島綿内停車場線	41690	11.8	17.0	7.7	16.2
20400340080	34	長野菅平線	牛島綿内停車場線	一般国道403号	41700	14.5	30.9	32.1	36.7
20400340090	34	長野菅平線	一般国道403号	小出綿内停車場線	41710	38.0	36.3	35.9	36.6
20400340100	34	長野菅平線	小出綿内停車場線	長野市・上田市境	41720	42.9	42.1	45.0	41.3
20400340110	34	長野菅平線	長野市・上田市境	一般国道406号	41730	52.1	42.3	38.6	38.6
				計または平均	11	25.0	27.5	23.6	27.1
20304030450	35	長野真田線	一般国道403号	長野市道松代西235号	41735	19.1	20.5	16.0	19.5

道 路 状 況 調 査 番 号	単 位 区 間 調 査 番 号	歩 道 設 置 率 (%)	歩 道 代 表 幅 員 (m)	バ ス 路 線 延 長 率 (%)	交 通 量 調 査 番 号	昼 間 1 2 時 間 ピ ーク 比 率 (%)	ピーク時間交通量(台/h)				自動車交通量比較 (台/12h)												
							上り		下り		平 成 6 年	平 成 9 年	平 成 11 年	平 成 17 年	平 成 22 年	平 成 27 年	令 和 3 年	伸び率					
							自 動 車 類 (台/h)	う ち 大 型 車 (台/h)	自 動 車 類 (台/h)	う ち 大 型 車 (台/h)								9 / 6	11 / 9	17 / 11	22 / 17	27 / 22	3 / 27
		70.9	1.9	60.9		11.9	517	19	470	17	11,855	8,386	9,207	9,268	9,355	9,289	8,580	0.92	1.06	1.11	1.12	0.97	0.89
41330		85.0	1.5	100.0	41020	9.1	116	22	83	22		2,024	2,726	2,285	1,947	2,461	2,178		1.35	0.84	0.85	1.26	0.89
41340		96.3	0.3	96.3	41030	10.1	249	20	202	16		4,258	4,495	3,753	3,125	4,093	4,466		1.06	0.83	0.83	1.31	1.09
41350		100.0	2.5	100.0	41030	10.1	249	20	202	16		4,258	4,495	3,753	3,125	4,093	4,466		1.06	0.83	0.83	1.31	1.09
41350		100.0	2.5	100.0	41030	10.1	249	20	202	16		4,258	4,495	3,753	3,125	4,093	4,466		1.06	0.83	0.83	1.31	1.09
41350		100.0	2.5	100.0	41040	9.4	168	12	268	34		4,461	4,617	4,817	4,549	5,788	4,618		1.03	1.04	0.94	1.27	0.80
41350		100.0	2.5	100.0	41040	9.4	168	12	268	34		4,461	4,617	4,817	4,549	5,788	4,618		1.03	1.04	0.94	1.27	0.80
41360		64.9	2.5	100.0	41050	9.9	204	32	145	22	2,309	3,982	4,015	4,559	4,098	4,718	3,520	1.72	1.01	1.14	0.90	1.15	0.75
41360		64.9	2.5	100.0	41050	9.9	204	32	145	22	2,309	3,982	4,015	4,559	4,098	4,718	3,520	1.72	1.01	1.14	0.90	1.15	0.75
41370		17.1	2.0	100.0	41060	10.8	79	6	136	13	2,309	3,982	4,015	4,559	2,271	2,085	1,985	1.72	1.01	1.14	0.50	0.92	0.95
41370		17.1	2.0	100.0	41060	10.8	79	6	136	13	2,309	3,982	4,015	4,559	2,271	2,085	1,985	1.72	1.01	1.14	0.50	0.92	0.95
41370		17.1	2.0	100.0	41060	10.8	79	6	136	13	2,309	3,982	4,015	4,559	2,271	2,085	1,985	1.72	1.01	1.14	0.50	0.92	0.95
41375		22.2	3.0	100.0	41065	10.2	83	5	103	7	4,288	4,186	4,088	3,651	3,164	2,990	1,832	0.98	0.98	0.89	0.87	0.95	0.61
41375		22.2	3.0	100.0	41065	10.2	83	5	103	7	4,288	4,186	4,088	3,651	3,164	2,990	1,832	0.98	0.98	0.89	0.87	0.95	0.61
41380		73.9	1.0	100.0	41070	9.6	217	23	239	29					5,644	5,442	4,743					0.96	0.87
41380		73.9	1.0	100.0	41070	9.6	217	23	239	29					5,644	5,442	4,743					0.96	0.87
41380		73.9	1.0	100.0	41070	9.6	217	23	239	29					5,644	5,442	4,743					0.96	0.87
41380		73.9	1.0	100.0	41070	9.6	217	23	239	29					5,644	5,442	4,743					0.96	0.87
41390		0.0	0.0	100.0	41070	9.6	217	23	239	29					5,644	5,442	4,743					0.96	0.87
41400		0.0	0.0	100.0	41070	9.6	217	23	239	29					5,644	5,442	4,743					0.96	0.87
41410		0.0	0.0	100.0	41070	9.6	217	23	239	29					5,644	5,442	4,743					0.96	0.87
		55.1	1.6	99.8		9.9	176	18	190	22	2,874	4,000	4,130	4,098	4,063	4,304	3,734	1.51	1.04	0.99	0.79	1.07	0.87
41420		100.0	4.5	100.0	41080	10.1	337	14	425	37							7,573						
		100.0	4.5	100.0		10.1	337	14	425	37							7,573						
41430		57.1	2.5	57.1	41090	11.0	236	27	334	42		5,906	5,772	5,857	5,309	5,273	5,175		0.98	1.01	0.91	0.99	0.98
41440		71.1	2.5	100.0	41090	11.0	236	27	334	42		5,906	5,772	5,857	5,309	5,273	5,175		0.98	1.01	0.91	0.99	0.98
41440		71.1	2.5	100.0	41090	11.0	236	27	334	42		5,906	5,772	5,857	5,309	5,273	5,175		0.98	1.01	0.91	0.99	0.98
		66.4	2.5	85.7		11.0	236	27	334	42		5,906	5,772	5,857	5,309	5,273	5,175		0.98	1.01	0.91	0.99	0.98
41450		63.2	3.3	84.2	41100	9.8	800	20	754	8	5,654	8,239	4,956	5,102	4,501	17,446	15,869	1.46	0.60	1.03	0.88	3.88	0.91
41460		73.2	1.5	100.0	41110	9.4	289	3	338	15	9,939	9,186	7,480	7,518	6,739	6,117	6,635	0.92	0.81	1.01	0.90	0.91	1.08
41460		73.2	1.5	100.0	41120	10.0	457	3	344	4	9,670	10,781	9,392	11,363	10,842	7,268	8,006	1.11	0.87	1.21	0.95	0.67	1.10
41460		73.2	1.5	100.0	41120	10.0	457	3	344	4	9,670	10,781	9,392	11,363	10,842	7,268	8,006	1.11	0.87	1.21	0.95	0.67	1.10
41460		73.2	1.5	100.0	41120	10.0	457	3	344	4	9,670	10,781	9,392	11,363	10,842	7,268	8,006	1.11	0.87	1.21	0.95	0.67	1.10
41460		73.2	1.5	100.0	41130	10.1	506	47	605	61	9,670	10,781	9,392	11,363	10,842	11,233	11,048	1.11	0.87	1.21	0.95	1.04	0.98
41460		73.2	1.5	100.0	41140	9.8	847	84	579	90	9,670	10,781	9,392	11,363	9,979	15,597	14,622	1.11	0.87	1.21	0.88	1.56	0.94
41470		82.8	1.5	0.0	41150	11.9	395	35	160	27	9,670	10,781	9,392	11,363	11,177	4,787	4,668	1.11	0.87	1.21	0.98	0.43	0.98
41470		82.8	1.5	0.0	41150	11.9	395	35	160	27	9,670	10,781	9,392	11,363	11,177	4,787	4,668	1.11	0.87	1.21	0.98	0.43	0.98
41480		14.1	1.0	0.0	41160	12.7	156	7	102	8	1,468	2,244	2,705	1,898	2,055	2,119	2,028	1.53	1.21	0.70	1.08	1.03	0.96
41490		24.2	1.5	78.8	41170	10.3	97	2	90	2	1,468	2,244	2,705	1,898	1,795	1,881	1,798	1.53	1.21	0.70	0.95	1.05	0.96
		64.2	1.6	69.4		10.5	441	22	347	23	7,838	8,853	7,599	8,723	8,254	7,797	7,759	1.20	0.90	1.08	0.95	1.12	1.01
41515		100.0	1.0	100.0	41210	10.3	148	17	236	31	6,327	11,288	11,460	9,310	8,883	3,481	3,731	1.78	1.02	0.81	0.95	0.39	1.07

道路種別 主要地方道 (旅行速度等)

交基 通本 調区 査間 番 号	路 線 番 号	路 線 名	起点側接続路線等	終点側接続路線等	旅 行 速 度 区 間 調 査 号	平均旅行速度 (上り)		平均旅行速度 (下り)	
						朝 夕 (混 雑 時)	昼 間 (非 混 雑 時)	朝 夕 (混 雑 時)	昼 間 (非 混 雑 時)
						(km/h)	(km/h)	(km/h)	(km/h)
20400350065	35	長野真田線	長野市道松代西235号	長野真田線	41790	24.4	26.8	28.4	31.1
20400350070	35	長野真田線	長野真田線	長野市・上田市境	41790	47.2	45.0	43.9	44.0
20400350080	35	長野真田線	長野市・上田市境	傍陽菅平線	41800	53.8	52.9	53.0	52.3
20400350090	35	長野真田線	傍陽菅平線	一般国道144号	41810	28.8	38.7	24.2	31.1
20400350100	35	長野真田線	一般国道144号	矢沢真田線	41820	30.5	32.7	39.5	41.9
20400350110	35	長野真田線	矢沢真田線	真田東部線	41830	43.8	48.0	34.0	34.5
20400350005	35	長野真田線	一般国道117号	市道更北774号	41740	20.1	23.6	25.4	29.2
20400350130	35	長野真田線	市道更北774号	一般国道19号	41740	18.9	18.0	14.1	19.0
20400350140	35	長野真田線	一般国道19号	市道更北774号	41750	19.3	20.4	12.1	20.1
20400350030	35	長野真田線	市道更北774号	一般国道18号	41760	14.4	15.9	7.0	9.8
20400350040	35	長野真田線	一般国道18号	上信越自動車道	41770	21.5	27.3	32.6	34.8
20400350050	35	長野真田線	上信越自動車道	一般国道403号	41780	23.9	26.6	22.0	23.2
20400350160	35	長野真田線		長野真田線	41835	47.2	45.0	43.9	44.0
				計または平均	14	29.5	31.5	28.3	31.0
20400360010	36	信濃信州新線		一般国道18号	41840	31.4	31.4	22.8	22.8
20400360020	36	信濃信州新線	一般国道18号	杉野沢黒姫停車場線	41850	23.8	28.9	47.2	48.2
20400360030	36	信濃信州新線	杉野沢黒姫停車場線	長野信濃線	41860	41.8	45.9	36.7	42.9
20400360040	36	信濃信州新線	長野信濃線	栃原北郷信濃線	41870	34.5	38.4	37.3	39.7
20400360050	36	信濃信州新線	栃原北郷信濃線	信濃町・長野市境	41880	41.9	43.2	43.1	43.2
20400360060	36	信濃信州新線	信濃町・長野市境	長野戸隠線	41880	44.7	42.8	47.7	48.1
20400360070	36	信濃信州新線	長野戸隠線	一般国道406号	41890	31.6	31.8	32.4	32.2
20400360090	36	信濃信州新線	一般国道406号	長野市・小川村境	41900	34.1	32.6	33.3	31.3
20400360100	36	信濃信州新線	長野市・小川村境	小川村・長野市境	41900	35.7	34.4	37.1	35.3
20400360110	36	信濃信州新線	小川村・長野市境	長野市・小川村境	41900	36.4	34.1	36.9	34.7
20400360120	36	信濃信州新線	長野市・小川村境	小川長野線	41900	35.4	34.8	37.8	34.8
20400360130	36	信濃信州新線	小川長野線	長野大町線	41910	34.9	34.8	36.4	35.7
20400360150	36	信濃信州新線	長野大町線	小川村・長野市境	41920	23.6	24.1	21.9	24.3
20400360160	36	信濃信州新線	小川村・長野市境	信州新中条線	41920	30.8	32.9	32.4	34.8
20400360170	36	信濃信州新線	信州新中条線	一般国道19号	41930	17.0	19.6	11.3	12.5
				計または平均	15	33.2	34.0	34.3	34.7
20400370010	37	長野信濃線	一般国道406号	長野豊野線	41940	9.6	10.3	22.2	23.4
20400370020	37	長野信濃線	長野豊野線	戸隠高原浅川線	41950	17.6	20.5	15.3	17.8
20400370030	37	長野信濃線	戸隠高原浅川線	戸隠高原浅川線	41960	20.3	27.1	24.0	27.0
20400370040	37	長野信濃線	戸隠高原浅川線	長野市道	74970	39.6	40.7	37.6	39.7
20400370050	37	長野信濃線	長野市道	長野市・飯綱町境	41980	64.7	64.3	57.3	58.6
20400370060	37	長野信濃線	長野市・飯綱町境	飯綱町道	41980	65.3	65.4	61.9	62.8
20400370070	37	長野信濃線	飯綱町道	野村上牟礼停車場線	41990	48.7	49.0	50.7	50.3
20400370080	37	長野信濃線	野村上牟礼停車場線	飯綱町・信濃町境	42000	48.5	47.3	47.3	45.9
20400370090	37	長野信濃線	飯綱町・信濃町境	信濃信州新線	42000	49.2	48.5	50.8	46.0
				計または平均	9	40.4	41.5	40.8	41.3
20400380005	38	飯山野沢温泉線	飯山斑尾新井線	飯山妙高高原線	42030	15.4	17.0	14.1	16.2

道路区間 調査番号	歩道設置率 (%)	歩道代表幅員 (m)	バス 延長率 (%)	単 位 区 間 調 査 番 号	昼 間 1 2 時 間 の ピーク 比 率 (%)	ピーク時間交通量(台/h)				自動車交通量比較 (台/12h)												
						上り		下り		平成 6 年	平成 9 年	平成 11 年	平成 17 年	平成 22 年	平成 27 年	令 和 3 年	伸び率					
						自動車 類	うち 大型 車	自動車 類	うち 大型 車								9 / 6	11 / 9	17 / 11	22 / 17	27 / 22	3 / 27
						(台/h)	(台/h)	(台/h)	(台/h)													
41520	41.3	2.5	38.8	41210	10.3	148	17	236	31	4,334	2,661	2,608	2,838	2,685	3,481	3,731	0.61	0.98	1.09	0.95	1.30	1.07
41520	41.3	2.5	38.8	41210	10.3	148	17	236	31	4,334	2,661	2,608	2,838	2,685	3,481	3,731	0.61	0.98	1.09	0.95	1.30	1.07
41530	40.3	1.8	50.0	41220	9.9	47	2	94	4	4,461	2,583	2,454	3,464	1,513	1,483	1,421	0.58	0.95	1.41	0.44	0.98	0.96
41530	40.3	1.8	50.0	41230	11.1	257	5	267	6	4,461	2,583	2,454	3,464	3,277	4,955	4,741	0.58	0.95	1.41	0.95	1.51	0.96
41540	100.0	3.2	100.0	41240	11.7	173	4	101	17	6,059	6,926	1,645	1,861	1,830	2,602	2,337	1.14	0.24	1.13	0.98	1.42	0.90
41540	100.0	3.2	100.0	41240	11.7	173	4	101	17	6,059	6,926	1,645	1,861	1,830	2,602	2,337	1.14	0.24	1.13	0.98	1.42	0.90
41500	90.0	4.0	95.0	41180	10.0	1193	31	995	53	12,783	16,482	12,343	17,982	19,760	21,337	21,774	1.29	0.75	1.46	1.10	1.08	1.02
41500	90.0	4.0	95.0	41180	10.0	1193	31	995	53						21,337	21,774						1.02
41500	90.0	4.0	95.0	41180	10.0	1193	31	995	53						21,337	21,774						1.02
41500	90.0	4.0	95.0	41180	10.0	1193	31	995	53	12,783	16,482	12,343	17,982	19,760	21,337	21,774	1.29	0.75	1.46	1.10	1.08	1.02
41510	100.0	3.5	100.0	41190	9.7	733	92	1430	96	8,472	16,516	17,428	18,380	24,273	24,454	22,232	1.95	1.06	1.05	1.32	1.01	0.91
41510	100.0	3.5	100.0	41200	9.8	327	24	427	41	8,472	16,516	17,428	18,380	17,538	8,454	7,655	1.95	1.06	1.05	0.95	0.48	0.91
41545	100.0	2.0	0.0	41245																		
	80.2	2.9	75.5		10.4	533	24	547	37	7,140	9,239	7,674	8,942	9,458	10,795	10,693	1.18	0.81	1.19	0.97	1.09	0.99
41550	41.2	3.0	0.0	41250	9.7	111	8	86	4	992	1,736	1,714	1,771	1,690	1,957	2,040	1.75	0.99	1.03	0.95	1.16	1.04
41550	41.2	3.0	0.0	41250	9.7	111	8	86	4	992	1,736	1,714	1,771	1,690	1,957	2,040	1.75	0.99	1.03	0.95	1.16	1.04
41550	41.2	3.0	0.0	41250	9.7	111	8	86	4	992	1,736	1,714	1,771	1,690	1,957	2,040	1.75	0.99	1.03	0.95	1.16	1.04
41550	41.2	3.0	0.0	41260	11.6	68	3	84	3	992	1,736	1,714	1,771	1,616	1,993	1,313	1.75	0.99	1.03	0.91	1.23	0.66
41560	0.0	0.0	0.0	41270	11.9	138	5	92	3	1,271	1,983	851	2,037	2,431	2,554	1,926	1.56	0.43	2.39	1.19	1.05	0.75
41570	0.0	0.0	81.3	41270	11.9	138	5	92	3	1,271	1,983	851	2,037	2,431	2,554	1,926	1.56	0.43	2.39	1.19	1.05	0.75
41580	0.0	0.0	78.3	41280	10.6	29	2	67	5	1,054	1,128	1,105	1,148	336	989	914	1.07	0.98	1.04	0.29	2.94	0.92
41590	0.0	0.0	48.6	41290	14.0	34	4	34	2	1,297	1,247	1,222	1,269	1,200	553	486	0.96	0.98	1.04	0.95	0.46	0.88
41600	0.0	0.0	0.0	41290	14.0	34	4	34	2	1,297	1,247	1,222	1,269	1,200	553	486	0.96	0.98	1.04	0.95	0.46	0.88
41610	0.0	0.0	0.0	41290	14.0	34	4	34	2	1,297	1,247	1,222	1,269	1,200	553	486	0.96	0.98	1.04	0.95	0.46	0.88
41620	10.6	2.5	93.3	41290	14.0	34	4	34	2	1,297	1,247	1,222	1,269	1,200	553	486	0.96	0.98	1.04	0.95	0.46	0.88
41620	10.6	2.5	93.3	41300	11.5	40	2	30	4	1,297	1,247	1,222	1,269	661	678	610	0.96	0.98	1.04	0.52	1.03	0.90
41630	5.9	1.3	100.0	41310	12.0	59	5	66	5	2,661	1,713	1,774	1,330	1,259	1,072	1,043	0.64	1.04	0.75	0.95	0.85	0.97
41640	18.4	1.5	100.0	41310	12.0	59	5	66	5	2,661	1,713	1,774	1,330	1,259	1,072	1,043	0.64	1.04	0.75	0.95	0.85	0.97
41640	18.4	1.5	100.0	41310	12.0	59	5	66	5	2,661	1,713	1,774	1,330	1,259	1,072	1,043	0.64	1.04	0.75	0.95	0.85	0.97
	15.2	1.4	46.3		11.9	71	5	64	4	1,469	1,561	1,406	1,509	1,408	1,338	1,192	1.20	0.92	1.16	0.91	1.01	0.90
41650	83.8	3.5	78.4	41320	10.5	391	11	661	14	10,364	10,732	15,891	19,881	19,879	19,316	9,991	1.04	1.48	1.25	1.00	0.97	0.52
41650	83.8	3.5	78.4	41320	10.5	391	11	661	14	10,364	10,732	15,891	19,881	19,879	19,316	9,991	1.04	1.48	1.25	1.00	0.97	0.52
41650	83.8	3.5	78.4	41320	10.5	391	11	661	14	10,364	10,732	15,891	19,881	19,879	19,316	9,991	1.04	1.48	1.25	1.00	0.97	0.52
41660	15.4	3.5	28.2	41330	10.4	933	36	1127	34	10,364	10,732	15,891	19,881	18,970	19,894	19,757	1.04	1.48	1.25	0.95	1.05	0.99
41670	40.0	1.1	100.0	41340	16.9	238	2	389	3	1,978	2,700	1,374	2,635	2,681	3,335	3,701	1.37	0.51	1.92	1.02	1.24	1.11
41680	38.1	3.5	0.0	41340	16.9	238	2	389	3	1,978	2,700	1,374	2,635	2,681	3,335	3,701	1.37	0.51	1.92	1.02	1.24	1.11
41680	38.1	3.5	0.0	41340	16.9	238	2	389	3	1,978	2,700	1,374	2,635	2,681	3,335	3,701	1.37	0.51	1.92	1.02	1.24	1.11
41680	38.1	3.5	0.0	41350	11.3	98	7	119	2	2,149	2,801	2,745	2,855	1,866	2,228	1,927	1.30	0.98	1.04	0.65	1.19	0.86
41690	100.0	2.0	100.0	41350	11.3	98	7	119	2	2,149	2,801	2,745	2,855	1,866	2,228	1,927	1.30	0.98	1.04	0.65	1.19	0.86
	57.9	3.1	51.5		12.8	335	10	502	10	5,743	6,292	8,131	10,349	10,042	10,256	7,187	1.20	1.05	1.43	0.92	1.12	0.84
41720	96.9	2.5	56.3	41370	10.8	245	2	298	9							5,031						

道路種別 主要地方道 (旅行速度等)

交基 通本 調区 査間 番号	路 線 番 号	路 線 名	起 点 側 接 続 路 線 等	終 点 側 接 続 路 線 等	旅 行 速 度 区 間 調 査 号	平均旅行速度 (上り)		平均旅行速度 (下り)	
						朝 夕 (混 雑 時)	昼 間 (非 混 雑 時)	朝 夕 (混 雑 時)	昼 間 (非 混 雑 時)
						(km/h)	(km/h)	(km/h)	(km/h)
20400380010	38	飯山野沢温泉線	飯山妙高原線	一般国道117号	42030	15.4	17.0	14.1	16.2
20400380020	38	飯山野沢温泉線	一般国道117号	中野飯山線	42040	13.5	18.0	16.5	19.8
20400380030	38	飯山野沢温泉線	中野飯山線	飯山市・木島平村境	42050	37.1	44.9	47.0	48.8
20400380040	38	飯山野沢温泉線	飯山市・木島平村境	一般国道403号	42050	37.7	37.2	27.9	32.1
20400380050	38	飯山野沢温泉線	一般国道403号	木島平村・飯山市境	42060	41.0	42.6	41.3	42.3
20400380060	38	飯山野沢温泉線	木島平村・飯山市境	飯山市・木島平村境	42060	40.7	50.4	45.6	46.9
20400380070	38	飯山野沢温泉線	飯山市・木島平村境	木島平村・飯山市境	42060	37.8	39.0	41.2	42.0
20400380080	38	飯山野沢温泉線	木島平村・飯山市境	飯山市・木島平村境	42060	46.4	36.7	43.7	36.1
20400380090	38	飯山野沢温泉線	飯山市・木島平村境	馬曲木島停車場線	42060	41.2	36.2	31.7	32.0
20400380100	38	飯山野沢温泉線	馬曲木島停車場線	木島平村・飯山市境	42070	35.3	25.5	35.3	31.0
20400380110	38	飯山野沢温泉線	木島平村・飯山市境	関沢小沼線	42070	36.1	36.1	35.7	35.7
20400380120	38	飯山野沢温泉線	関沢小沼線	柏尾戸狩停車場線	42080	44.4	45.1	47.7	48.6
20400380130	38	飯山野沢温泉線	柏尾戸狩停車場線	飯山市・野沢温泉村境	42090	54.7	53.1	54.2	54.8
20400380140	38	飯山野沢温泉線	飯山市・野沢温泉村境	野沢上境停車場線	42090	28.9	24.5	31.3	25.9
				計または平均	15	35.0	34.9	35.2	35.2
20400390010	39	奈川野麦高根線	奈川木祖線	奈川野麦高根線	42100	53.2	41.6	40.6	38.5
				計または平均	1	53.2	41.6	40.6	38.5
20400400010	40	諏訪白樺湖小諸線	一般国道20号	霧ヶ峰東餅屋線	42110	33.0	31.9	31.3	32.7
20400400020	40	諏訪白樺湖小諸線	霧ヶ峰東餅屋線	諏訪市・茅野市境	42120	32.0	34.6	28.5	33.8
20400400030	40	諏訪白樺湖小諸線	諏訪市・茅野市境	一般国道152号	42120	46.5	44.7	49.6	47.0
20400400050	40	諏訪白樺湖小諸線	一般国道152号	茅野市・立科町境	42130	31.3	27.9	35.5	28.0
20400400060	40	諏訪白樺湖小諸線	茅野市・立科町境	諏訪白樺湖小諸線	42140	37.2	36.2	36.4	31.8
20400400070	40	諏訪白樺湖小諸線	諏訪白樺湖小諸線	立科町道	42150	46.2	44.2	38.9	39.4
20400400080	40	諏訪白樺湖小諸線	立科町道	雨境望月線	42160	53.2	51.5	55.5	54.8
20400400085	40	諏訪白樺湖小諸線	雨境望月線	芦田大屋停車場線	42170	49.6	50.3	47.6	48.8
20400400340	40	諏訪白樺湖小諸線	芦田大屋停車場線	一般国道142号	42175	49.6	50.3	47.6	48.8
20400400320	40	諏訪白樺湖小諸線	一般国道142号		42360	28.6	36.8	9.5	11.3
20400400110	40	諏訪白樺湖小諸線		牛鹿望月線	42190	40.8	39.7	42.2	42.5
20400400120	40	諏訪白樺湖小諸線	牛鹿望月線	牛鹿望月線	42200	45.2	44.6	44.7	45.1
20400400130	40	諏訪白樺湖小諸線	牛鹿望月線	立科町・東御市境	42210	52.7	52.0	52.3	52.5
20400400140	40	諏訪白樺湖小諸線	立科町・東御市境	羽毛山大日向線	42220	34.2	37.7	38.9	39.5
20400400150	40	諏訪白樺湖小諸線	羽毛山大日向線	東部望月線	42230	30.1	29.4	22.2	26.5
20400400160	40	諏訪白樺湖小諸線	東部望月線	御牧原大日向線	42240	33.3	35.6	33.2	32.3
20400400170	40	諏訪白樺湖小諸線	御牧原大日向線	東部望月線	42250	36.9	35.4	29.8	36.3
20400400180	40	諏訪白樺湖小諸線	東部望月線	東御市・小諸市境	42260	40.8	37.5	47.3	44.3
20400400190	40	諏訪白樺湖小諸線	東御市・小諸市境	立科小諸線	42210	49.5	40.7	49.2	43.5
20400400200	40	諏訪白樺湖小諸線	立科小諸線	小諸市道	42270	36.6	35.6	36.0	34.2
20601420060	40	諏訪白樺湖小諸線	小諸市道	八幡小諸線	42280	27.0	25.0	27.9	24.4
20400400220	40	諏訪白樺湖小諸線	八幡小諸線	一般国道141号	42285	27.7	29.3	20.6	25.3
20400400280	40	諏訪白樺湖小諸線	諏訪白樺湖小諸線	茅野停車場八子ヶ峰公園線	42330	35.2	37.4	42.9	39.5
				計または平均	23	39.0	38.6	37.7	37.5

道路区間 調査番号	単位区間 番号	歩道設置率 (%)	歩道代表幅員 (m)	バス 延長率 (%)	単位区間 調査番号	昼間12時間 ピーク比率 (%)	ピーク時間交通量(台/h)				自動車交通量比較 (台/12h)												
							上り		下り		平成 6年	平成 9年	平成 11年	平成 17年	平成 22年	平成 27年	令和 3年	伸び率					
							自動車 種類	うち 大型車	自動車 種類	うち 大型車								9 / 6	11 / 9	17 / 11	22 / 17	27 / 22	3 / 27
							(台/h)	(台/h)	(台/h)	(台/h)													
41720	96.9	2.5	56.3	41370	10.8	245	2	298	9	5,531	7,657	3,457	4,468	5,634	4,869	5,031	1.38	0.45	1.29	1.26	0.86	1.03	
41720	96.9	2.5	56.3	41370	10.8	245	2	298	9	5,531	7,657	3,457	4,468	5,634	4,869	5,031	1.38	0.45	1.29	1.26	0.86	1.03	
41720	96.9	2.5	56.3	41370	10.8	245	2	298	9	5,531	7,657	3,457	4,468	5,634	4,869	5,031	1.38	0.45	1.29	1.26	0.86	1.03	
41730	100.0	2.5	0.0	41370	10.8	245	2	298	9	5,531	7,657	3,457	4,468	5,634	4,869	5,031	1.38	0.45	1.29	1.26	0.86	1.03	
41730	100.0	2.5	0.0	41380	10.3	157	5	149	4	5,109	5,171	4,135	5,147	4,228	4,214	2,977	1.01	0.80	1.24	0.82	1.00	0.71	
41740	100.0	3.5	0.0	41380	10.3	157	5	149	4	5,109	5,171	4,135	5,147	4,228	4,214	2,977	1.01	0.80	1.24	0.82	1.00	0.71	
41750	100.0	3.5	100.0	41380	10.3	157	5	149	4	5,109	5,171	4,135	5,147	4,228	4,214	2,977	1.01	0.80	1.24	0.82	1.00	0.71	
41760	100.0	3.5	100.0	41380	10.3	157	5	149	4	5,109	5,171	4,135	5,147	4,228	4,214	2,977	1.01	0.80	1.24	0.82	1.00	0.71	
41770	66.7	1.5	100.0	41380	10.3	157	5	149	4	5,109	5,171	4,135	5,147	4,228	4,214	2,977	1.01	0.80	1.24	0.82	1.00	0.71	
41770	66.7	1.5	100.0	41390	11.3	127	1	116	4	3,224	3,583	3,511	3,316	3,262	2,581	2,149	1.11	0.98	0.94	0.98	0.79	0.83	
41780	90.9	2.5	50.0	41390	11.3	127	1	116	4	3,224	3,583	3,511	3,316	3,262	2,581	2,149	1.11	0.98	0.94	0.98	0.79	0.83	
41790	91.7	2.5	66.7	41400	9.3	124	13	111	11	4,265	3,629	3,181	2,834	2,529	2,836	2,518	0.85	0.88	0.89	0.89	1.12	0.89	
41790	91.7	2.5	66.7	41400	9.3	124	13	111	11	4,265	3,629	3,181	2,834	2,529	2,836	2,518	0.85	0.88	0.89	0.89	1.12	0.89	
41800	44.0	2.5	100.0	41400	9.3	124	13	111	11	4,265	3,629	3,181	2,834	2,529	2,836	2,518	0.85	0.88	0.89	0.89	1.12	0.89	
	89.3	2.6	60.6		10.4	176	5	187	7	4,779	5,324	3,648	4,196	4,128	3,873	3,459	1.10	0.74	1.14	0.99	0.96	0.86	
41810	0.0	0.0	0.0	41410	12.6	14	0	12	1	375	389	489	512	364	379	206	1.04	1.26	1.05	0.71	1.04	0.54	
	0.0	0.0	0.0		12.6	14	0	12	1	375	389	489	512	364	379	206	1.04	1.26	1.05	0.71	1.04	0.54	
41820	1.5	2.0	79.1	41420	13.5	11	0	10	0	3,286	4,294	4,355	4,708	4,244	178	156	1.31	1.01	1.08	0.90	0.04	0.88	
41820	1.5	2.0	79.1	41430	15.5	56	1	59	5		951	1,968	991	1,153	741				2.07	0.50	1.16	0.64	
41830	0.0	0.0	100.0	41430	15.5	56	1	59	5		951	1,968	991	1,153	741				2.07	0.50	1.16	0.64	
41840	0.0	0.0	0.0	41440	9.8	92	35	100	10	2,417	1,385	1,357	2,088	1,992	2,059	1,969	0.57	0.98	1.54	0.95	1.03	0.96	
41850	49.5	3.0	88.1	41450	11.0	90	6	59	2	2,417	1,385	1,357	2,088	1,241	1,329	1,352	0.57	0.98	1.54	0.59	1.07	1.02	
41850	49.5	3.0	88.1	41450	11.0	90	6	59	2	2,417	1,385	1,357	2,088	1,241	1,329	1,352	0.57	0.98	1.54	0.59	1.07	1.02	
41850	49.5	3.0	88.1	41450	11.0	90	6	59	2	2,417	1,385	1,357	2,088	1,241	1,329	1,352	0.57	0.98	1.54	0.59	1.07	1.02	
41850	49.5	3.0	88.1	41450	11.0	90	6	59	2	2,417	1,385	1,357	2,088	1,241	1,329	1,352	0.57	0.98	1.54	0.59	1.07	1.02	
41850	49.5	3.0	88.1	41450	11.0	90	6	59	2	2,417	1,385	1,357	2,088	1,241	1,329	1,352	0.57	0.98	1.54	0.59	1.07	1.02	
41900	100.0	2.5	0.0	41450	11.0	90	6	59	2	2,417	1,385	1,357	2,088	1,241	1,329	1,352	0.57	0.98	1.54	0.59	1.07	1.02	
41850	49.5	3.0	88.1	41450	11.0	90	6	59	2	2,417	1,385	1,357	2,088	1,241	1,329	1,352	0.57	0.98	1.54	0.59	1.07	1.02	
41850	49.5	3.0	88.1	41450	11.0	90	6	59	2	2,417	1,385	1,357	2,088	1,241	1,329	1,352	0.57	0.98	1.54	0.59	1.07	1.02	
41850	49.5	3.0	88.1	41450	11.0	90	6	59	2	2,417	1,385	1,357	2,088	1,241	1,329	1,352	0.57	0.98	1.54	0.59	1.07	1.02	
41860	42.6	2.5	83.3	41460	16.4	435	26	434	24	1,463	2,193	2,150	1,888	1,857	4,880	5,304	1.50	0.98	0.88	0.98	2.63	1.09	
41860	42.6	2.5	83.3	41460	16.4	435	26	434	24	1,463	2,193	2,150	1,888	1,857	4,880	5,304	1.50	0.98	0.88	0.98	2.63	1.09	
41860	42.6	2.5	83.3	41460	16.4	435	26	434	24	1,463	2,193	2,150	1,888	1,857	4,880	5,304	1.50	0.98	0.88	0.98	2.63	1.09	
41860	42.6	2.5	83.3	41460	16.4	435	26	434	24	1,463	2,193	2,150	1,888	1,857	4,880	5,304	1.50	0.98	0.88	0.98	2.63	1.09	
41860	42.6	2.5	83.3	41460	16.4	435	26	434	24	1,463	2,193	2,150	1,888	1,857	4,880	5,304	1.50	0.98	0.88	0.98	2.63	1.09	
41870	14.0	2.8	62.8	41450	11.0	90	6	59	2	2,417	1,385	1,357	2,088	1,241	1,329	1,352	0.57	0.98	1.54	0.59	1.07	1.02	
41870	14.0	2.8	62.8	41450	11.0	90	6	59	2	2,417	1,385	1,357	2,088	1,241	1,329	1,352	0.57	0.98	1.54	0.59	1.07	1.02	
41875	100.0	2.5	0.0	41455	12.7	418	16	381	8	1,383	1,520	1,565	1,598	1,525	1,590	6,273	1.10	1.03	1.02	0.95	1.04	3.95	
41885	100.0	1.5	0.0	41455	12.7	418	16	381	8							6,273							
41890	0.0	0.0	100.0	41480	9.8	108	14	86	11	1,463	2,193	1,182	2,088	1,975	2,051	1,962	1.50	0.54	1.77	0.95	1.04	0.96	
	40.9	2.3	69.8		12.7	188	12	169	8	2,107	1,800	1,651	2,130	1,591	2,184	2,587	0.93	0.96	1.40	0.74	1.40	1.13	

道路種別 主要地方道 (旅行速度等)

交基 通本 調区 査間 番号	路 線 番 号	路 線 名	起 点 側 接 続 路 線 等	終 点 側 接 続 路 線 等	旅 行 速 度 区 間 調 査 号	平均旅行速度 (上り)		平均旅行速度 (下り)	
						朝 夕 (混 雑 時)	昼 間 (非 混 雑 時)	朝 夕 (混 雑 時)	昼 間 (非 混 雑 時)
20400430010	43	下仁田軽井沢線	下仁田軽井沢線	松井田軽井沢線	42370	37.2	38.2	33.7	33.0
20400430020	43	下仁田軽井沢線	松井田軽井沢線	一般国道18号	42380	50.7	50.9	49.1	47.3
20400430030	43	下仁田軽井沢線	一般国道18号	一般国道18号	42390	37.8	37.8	39.7	37.6
				計または平均	3	41.9	42.3	40.8	39.3
20400440010	44	下仁田浅科線	下仁田浅科線	香坂中込線	42400	35.5	33.1	33.3	31.0
20400440020	44	下仁田浅科線	香坂中込線	佐久軽井沢線	42410	29.8	30.3	18.8	24.0
20400440030	44	下仁田浅科線	佐久軽井沢線	塩名田佐久線	42420	15.6	16.0	10.0	13.9
20400440040	44	下仁田浅科線	塩名田佐久線	一般国道141号	42430	20.0	20.0	16.5	18.9
20400440050	44	下仁田浅科線	一般国道141号	小諸中込線	42440	18.0	20.5	23.0	27.0
20400440060	44	下仁田浅科線	小諸中込線	佐久市・小諸市境	42450	38.2	39.7	38.4	39.3
20400440070	44	下仁田浅科線	佐久市・小諸市境	佐久小諸線	42450	32.6	34.5	22.3	27.8
20400440080	44	下仁田浅科線	佐久小諸線	小諸市・佐久市境	42460	12.3	16.6	27.6	26.7
20400440090	44	下仁田浅科線	小諸市・佐久市境	八幡小諸線	42460	36.5	47.1	49.7	49.6
20400440100	44	下仁田浅科線	八幡小諸線	八幡小諸線	42470	52.6	52.6	50.6	51.3
20400440110	44	下仁田浅科線	八幡小諸線	八幡小諸線	42480	46.5	47.2	42.0	44.3
20400440120	44	下仁田浅科線	八幡小諸線	一般国道142号	42490	48.9	50.4	34.0	41.5
				計または平均	12	32.2	34.0	30.5	32.9
20400450010	45	扇沢大町線	一般国道148号	一般国道148号	42500	45.7	44.3	37.8	42.0
20400450020	45	扇沢大町線	一般国道148号	長野大町線	42500	15.1	17.0	15.5	18.8
				計または平均	2	30.4	30.7	26.7	30.4
20400460010	46	阿南根羽線	一般国道151号	為栗和合線	42510	16.8	17.1	17.8	15.7
20400460020	46	阿南根羽線	為栗和合線	深沢阿南線	42510	18.2	18.0	29.2	20.6
20400460030	46	阿南根羽線	深沢阿南線	阿南町・壳木村境	42510	18.2	18.0	29.2	20.6
20400460040	46	阿南根羽線	阿南町・壳木村境	一般国道418号	42510	39.1	39.1	28.5	38.0
20400460055	46	阿南根羽線	一般国道418号	一般国道418号	42520	32.4	29.0	35.6	32.3
20400460060	46	阿南根羽線	一般国道418号	壳木村・根羽村境	42520	44.5	44.3	44.7	43.7
20400460070	46	阿南根羽線	壳木村・根羽村境	阿南根羽線	42520	46.4	45.4	44.1	44.1
20400460080	46	阿南根羽線	阿南根羽線	阿南根羽線	42520	50.9	52.2	55.6	56.4
20400460090	46	阿南根羽線	阿南根羽線	設楽根羽線	42520	39.3	46.9	50.1	49.4
				計または平均	9	34.0	34.4	37.2	35.6
20400480010	48	松本環状高家線	一般国道19号	松本空港線	42530	14.0	22.6	20.9	26.9
20400480020	48	松本環状高家線	松本空港線	松本市道	42540	25.3	27.3	10.4	20.4
20400480030	48	松本環状高家線	松本市道	土合松本線	42550	12.7	16.9	18.5	22.8
20400480040	48	松本環状高家線	土合松本線	新田松本線	42560	23.6	29.9	22.3	28.4
20400480050	48	松本環状高家線	新田松本線	一般国道158号	42570	26.5	32.0	18.8	27.1
20400480060	48	松本環状高家線	一般国道158号	大野田梓橋停車場線	42580	14.1	21.6	23.1	27.4
20400480070	48	松本環状高家線	大野田梓橋停車場線	倭北松本停車場線	42590	22.5	26.7	25.8	29.1
20400480080	48	松本環状高家線	倭北松本停車場線	松本市・安曇野市境	42600	36.6	38.9	41.4	43.3
20400480090	48	松本環状高家線	松本市・安曇野市境	大野田梓橋停車場線	42610	21.3	28.5	5.8	13.3
20301470240	48	松本環状高家線	大野田梓橋停車場線	安曇野市・松本市境	64255	22.8	22.7	8.5	16.2
20301470245	48	松本環状高家線	安曇野市・松本市境		42525	20.0	23.3	7.4	11.6

道路区間 調査番号	歩道設置率 (%)	歩道代表幅員 (m)	バス 延長率 (%)	単位区間 調査番号	昼間 12時間 ピーク 比率 (%)	ピーク時間交通量(台/h)				自動車交通量比較 (台/12h)												
						上り		下り		平成 6年	平成 9年	平成 11年	平成 17年	平成 22年	平成 27年	令和 3年	伸び率					
						自動車 類	うち 大型車	自動車 類	うち 大型車								9 / 6	11 / 9	17 / 11	22 / 17	27 / 22	3 / 27
						(台/h)	(台/h)	(台/h)	(台/h)													
41910	69.8	3.5	96.8	41490	10.7	574	17	360	10	5,643	8,119	7,325	7,571	7,370	9,707	8,714	1.44	0.90	1.03	0.97	1.32	0.90
41910	69.8	3.5	96.8	41490	10.7	574	17	360	10	5,643	8,119	7,325	7,571	7,370	9,707	8,714	1.44	0.90	1.03	0.97	1.32	0.90
41910	69.8	3.5	96.8	41490	10.7	574	17	360	10	5,643	8,119	7,325	7,571	7,370	9,707	8,714	1.44	0.90	1.03	0.97	1.32	0.90
	69.8	3.5	96.8		10.7	574	17	360	10	5,643	8,119	7,325	7,571	7,370	9,707	8,714	1.44	0.90	1.03	0.97	1.32	0.90
41920	32.5	3.5	23.8	41500	12.4	118	0	253	2	2,547	2,791	3,030	3,124	2,778	3,211	2,995	1.10	1.09	1.03	0.89	1.16	0.93
41920	32.5	3.5	23.8	41500	12.4	118	0	253	2	2,547	2,791	3,030	3,124	2,778	3,211	2,995	1.10	1.09	1.03	0.89	1.16	0.93
41920	32.5	3.5	23.8	41510	12.2	696	42	626	34	9,995	9,375	10,967	13,732	11,178	11,341	10,836	0.94	1.17	1.25	0.81	1.01	0.96
41920	32.5	3.5	23.8	41510	12.2	696	42	626	34	9,995	9,375	10,967	13,732	11,178	11,341	10,836	0.94	1.17	1.25	0.81	1.01	0.96
41920	32.5	3.5	23.8	41510	12.2	696	42	626	34	9,995	9,375	10,967	13,732	11,178	11,341	10,836	0.94	1.17	1.25	0.81	1.01	0.96
41920	32.5	3.5	23.8	41510	12.2	696	42	626	34	9,995	9,375	10,967	13,732	11,178	11,341	10,836	0.94	1.17	1.25	0.81	1.01	0.96
41930	100.0	6.0	0.0	41510	12.2	696	42	626	34	9,995	9,375	10,967	13,732	11,178	11,341	10,836	0.94	1.17	1.25	0.81	1.01	0.96
41930	100.0	6.0	0.0	41510	12.2	696	42	626	34	9,995	9,375	10,967	13,732	11,178	11,341	10,836	0.94	1.17	1.25	0.81	1.01	0.96
41940	100.0	3.5	0.0	41510	12.2	696	42	626	34	9,995	9,375	10,967	13,732	11,178	11,341	10,836	0.94	1.17	1.25	0.81	1.01	0.96
41940	100.0	3.5	0.0	41510	12.2	696	42	626	34	9,995	9,375	10,967	13,732	11,178	11,341	10,836	0.94	1.17	1.25	0.81	1.01	0.96
41940	100.0	3.5	0.0	41510	12.2	696	42	626	34	9,995	9,375	10,967	13,732	11,178	11,341	10,836	0.94	1.17	1.25	0.81	1.01	0.96
41940	100.0	3.5	0.0	41510	12.2	696	42	626	34	9,995	9,375	10,967	13,732	11,178	11,341	10,836	0.94	1.17	1.25	0.81	1.01	0.96
	66.3	3.9	11.9		12.2	600	35	564	29	8,754	8,278	9,644	11,964	9,778	9,986	9,529	0.96	1.16	1.22	0.83	1.04	0.95
41950	10.6	0.7	16.6	41520	9.8	147	9	126	13	1,285	1,220	4,378	4,364	3,861	4,168	2,775	0.95	3.59	1.00	0.88	1.08	0.67
41950	10.6	0.7	16.6	41520	9.8	147	9	126	13	1,285	1,220	4,378	4,364	3,861	4,168	2,775	0.95	3.59	1.00	0.88	1.08	0.67
	10.6	0.7	16.6		9.8	147	9	126	13	1,285	1,220	4,378	4,364	3,861	4,168	2,775	0.95	3.59	1.00	0.88	1.08	0.67
41960	0.0	0.0	0.0	41530	11.3	25	0	25	3	4,053	4,554	4,808	2,238	2,117	524	466	1.12	1.06	0.47	0.95	0.25	0.89
41970	0.0	0.0	0.0	41530	11.3	25	0	25	3	4,053	4,554	4,808	2,238	2,117	524	466	1.12	1.06	0.47	0.95	0.25	0.89
41970	0.0	0.0	0.0	41540	15.5	10	1	11	1	133	183	154	155	147	156	144	1.38	0.84	1.01	0.95	1.06	0.92
41980	0.0	0.0	0.0	41540	15.5	10	1	11	1	133	183	154	155	147	156	144	1.38	0.84	1.01	0.95	1.06	0.92
41990	0.0	0.0	0.0	41550	11.8	35	2	37	0	287	280	274	440	668	683	615	0.98	0.98	1.61	1.52	1.02	0.90
41990	0.0	0.0	0.0	41550	11.8	35	2	37	0	287	280	274	440	668	683	615	0.98	0.98	1.61	1.52	1.02	0.90
42000	9.3	0.9	0.0	41550	11.8	35	2	37	0	287	280	274	440	668	683	615	0.98	0.98	1.61	1.52	1.02	0.90
42000	9.3	0.9	0.0	41550	11.8	35	2	37	0	287	280	274	440	668	683	615	0.98	0.98	1.61	1.52	1.02	0.90
42000	9.3	0.9	0.0	41550	11.8	35	2	37	0	287	280	274	440	668	683	615	0.98	0.98	1.61	1.52	1.02	0.90
	3.1	0.3	0.0		12.5	27	1	29	1	1,090	1,208	1,255	776	874	531	477	1.10	0.97	1.22	1.26	0.86	0.90
42020	100.0	3.5	0.0	41560	9.2	434	15	477	8	10,973	12,597	11,963	10,679	11,491	10,169	9,955	1.15	0.95	0.89	1.08	0.88	0.98
42020	100.0	3.5	0.0	41560	9.2	434	15	477	8	10,973	12,597	11,963	10,679	11,491	10,169	9,955	1.15	0.95	0.89	1.08	0.88	0.98
42030	97.4	2.8	0.0	41570	10.0	613	77	619	87	12,816	12,855	13,192	14,930	14,865	13,835	12,288	1.00	1.03	1.13	1.00	0.93	0.89
42030	97.4	2.8	0.0	41570	10.0	613	77	619	87	12,816	12,855	13,192	14,930	14,865	13,835	12,288	1.00	1.03	1.13	1.00	0.93	0.89
42040	96.7	2.8	6.7	41580	9.7	604	59	462	115	11,981	12,353	12,106	15,039	14,792	11,704	11,041	1.03	0.98	1.24	0.98	0.79	0.94
42050	85.0	2.5	100.0	41590	9.8	421	31	619	14	11,730	10,565	12,353	13,819	12,218	11,402	10,579	0.90	1.17	1.12	0.88	0.93	0.93
42060	85.7	1.5	0.0	41600	10.9	183	8	133	5	3,625	4,724	3,627	3,771	3,476	3,726	2,890	1.30	0.77	1.04	0.92	1.07	0.78
42060	85.7	1.5	0.0	41600	10.9	183	8	133	5	3,625	4,724	3,627	3,771	3,476	3,726	2,890	1.30	0.77	1.04	0.92	1.07	0.78
42070	0.0	0.0	83.3	41610	10.8	193	9	204	28	3,625	4,724	3,627	3,771	3,709	3,781	3,658	1.30	0.77	1.04	0.98	1.02	0.97
63644	100.0	2.5	0.0	62854	10.1	764	7	666	12	13,084	13,143	13,680	13,947	13,718	14,407	14,220	1.00	1.04	1.02	0.98	1.05	0.99
42015	100.0	2.5	0.0	41555	10.7	917	43	762	49	13,084	13,143	13,680	13,947	17,100	17,477	15,632	1.00	1.04	1.02	1.23	1.02	0.89

道路種別 主要地方道 (旅行速度等)

交基 通本 調区 査間 番 号	路 線 番 号	路 線 名	起 点 側 接 続 路 線 等	終 点 側 接 続 路 線 等	旅 行 速 度 区 間 調 査 号	平均旅行速度 (上り)		平均旅行速度 (下り)	
						朝 夕 (混 雑 時)	昼 間 (非 混 雑 時)	朝 夕 (混 雑 時)	昼 間 (非 混 雑 時)
						(km/h)	(km/h)	(km/h)	(km/h)
20400480140	48	松本環状高家線		長野自動車道	42633	22.4	33.9	32.3	36.4
20400480150	48	松本環状高家線	長野自動車道	一般国道147号	42636	44.1	44.6	26.4	30.7
				計または平均	13	23.5	28.4	20.1	25.7
20400490010	49	駒ヶ根長谷線	一般国道153号	一般国道153号	42640	15.2	14.5	17.0	14.2
20400490020	49	駒ヶ根長谷線	一般国道153号	伊那生田飯田線	42650	29.2	32.3	32.9	35.8
20400490030	49	駒ヶ根長谷線	伊那生田飯田線	西伊那線	42660	30.3	30.3	31.6	31.6
20400490040	49	駒ヶ根長谷線	西伊那線	西伊那線	42670	42.1	42.1	43.1	43.1
20400490050	49	駒ヶ根長谷線	西伊那線	一般国道152号	42680	34.9	31.8	25.1	29.3
				計または平均	5	30.3	30.2	29.9	30.8
20400500010	50	諏訪辰野線	一般国道20号	諏訪辰野線	42690	19.5	18.5	17.6	19.0
20400500020	50	諏訪辰野線	諏訪辰野線	諏訪湖四賀線	42700	18.5	20.4	16.6	18.0
20400500030	50	諏訪辰野線	諏訪湖四賀線	岡谷茅野線	42710	36.6	38.1	34.4	35.6
20400500050	50	諏訪辰野線	岡谷茅野線	岡谷茅野線	42720	13.0	14.5	13.8	15.3
20400500060	50	諏訪辰野線	岡谷茅野線	諏訪箕輪線	42720	39.3	39.2	41.0	40.5
20400500070	50	諏訪辰野線	諏訪箕輪線	諏訪市・辰野町境	42730	51.7	51.4	53.1	52.2
20400500080	50	諏訪辰野線	諏訪市・辰野町境	下諏訪辰野線	42740	47.0	47.3	36.6	40.0
20400500100	50	諏訪辰野線	一般国道20号	諏訪辰野線	42750			19.2	18.7
				計または平均	8	32.2	32.8	29.0	29.9
20400510010	51	大町明科線	一般国道147号	大平大峰杵掛線	42760	42.8	42.3	47.5	48.5
20400510020	51	大町明科線	大平大峰杵掛線	大町市・池田町境	42760	40.5	42.0	39.3	41.3
20400510030	51	大町明科線	大町市・池田町境	宇留賀池田線	42760	43.1	44.2	43.5	44.7
20400510040	51	大町明科線	宇留賀池田線	上生坂信濃松川停車場線	42760	32.3	31.2	30.7	29.7
20400510050	51	大町明科線	上生坂信濃松川停車場線	上生坂信濃松川停車場線	42770	16.2	17.0	20.0	21.3
20400510060	51	大町明科線	上生坂信濃松川停車場線	原木戸安曇追分停車場線	42770	36.5	36.9	38.4	38.4
20400510070	51	大町明科線	原木戸安曇追分停車場線	池田町・安曇野市境	42770	49.8	49.9	51.4	51.5
20400510080	51	大町明科線	池田町・安曇野市境	穂高明科線	42780	48.7	49.7	43.2	47.8
20400510090	51	大町明科線	穂高明科線	穂高明科線	42790	20.6	32.1	23.7	37.5
20400510100	51	大町明科線	穂高明科線	一般国道19号	42800	24.8	33.1	15.3	23.2
				計または平均	10	35.5	37.8	35.3	38.4
20400540010	54	須坂中野線	一般国道406号	大前須坂線	42810	28.0	29.7	28.6	31.3
20400540020	54	須坂中野線	大前須坂線	須坂市・高山村境	42820	28.0	29.7	28.6	31.3
20400540030	54	須坂中野線	須坂市・高山村境	大前須坂線	42830	31.5	30.4	33.9	31.7
20400540040	54	須坂中野線	大前須坂線	相之島高山線	42840	31.5	30.4	33.9	31.7
20400540050	54	須坂中野線	相之島高山線	豊野南志賀公園線	42840	34.4	34.4	34.4	34.4
20400540060	54	須坂中野線	豊野南志賀公園線		42850	14.4	14.4	38.0	38.0
20400540080	54	須坂中野線		高山村・中野市境	42860				
20400540090	54	須坂中野線	高山村・中野市境		42860				
20400540110	54	須坂中野線		一般国道403号	42870	28.9	25.9	28.9	23.6
				計または平均	9	28.1	27.8	32.3	31.7
20400550010	55	大町麻績インター千曲線	一般国道147号	美麻八坂線	42880	39.7	40.1	42.2	41.8
20400550020	55	大町麻績インター千曲線	美麻八坂線	舟場矢下線	42880	36.5	39.4	38.7	38.4

道路種別 主要地方道 (旅行速度等)

交基 通本 調区 査間 番号	路 線 番 号	路 線 名	起 点 側 接 続 路 線 等	終 点 側 接 続 路 線 等	旅 行 速 度 区 間 調 査 号	平均旅行速度 (上り)		平均旅行速度 (下り)	
						朝 夕 (混 雑 時)	昼 間 (非 混 雑 時)	朝 夕 (混 雑 時)	昼 間 (非 混 雑 時)
						(km/h)	(km/h)	(km/h)	(km/h)
20400550030	55	大町麻績インター千曲線	舟場矢下線	大町市・生坂村境	42880	36.3	36.0	38.5	36.4
20400550040	55	大町麻績インター千曲線	大町市・生坂村境	宇留賀池田線	42890	40.1	38.3	39.7	39.1
20400550050	55	大町麻績インター千曲線	宇留賀池田線	一般国道19号	42900	43.4	42.4	41.4	40.5
20400550070	55	大町麻績インター千曲線	一般国道19号	生坂村・筑北村境	42910	45.5	37.7	45.5	37.7
20400550080	55	大町麻績インター千曲線	生坂村・筑北村境	筑北村・麻績村境	42910	40.9	39.5	40.3	39.1
20400550090	55	大町麻績インター千曲線	筑北村・麻績村境	一般国道403号	42920	29.9	34.8	19.7	26.0
20400550110	55	大町麻績インター千曲線	丸子信州新線	聖高原杉崎線	42930	24.6	28.4	27.5	33.5
20400550120	55	大町麻績インター千曲線	聖高原杉崎線	筑北村・千曲市境	42940	49.2	47.6	52.2	52.1
20400550130	55	大町麻績インター千曲線	筑北村・千曲市境	長野上田線	42950	42.6	44.1	41.3	41.0
20400550140	55	大町麻績インター千曲線	長野上田線	聖高原千曲線	42960	16.2	29.2	23.4	28.0
20400550150	55	大町麻績インター千曲線	聖高原千曲線	長野上田線	42963	28.9	23.1	28.8	26.7
20400550160	55	大町麻績インター千曲線	長野上田線	一般国道18号	42965	15.0	17.9	12.4	13.6
				計または平均	14	34.9	35.6	35.1	35.3
20400570010	57	安曇野インター堀金線	一般国道143号	一般国道19号	42970	34.9	38.7	25.3	39.6
20400570030	57	安曇野インター堀金線	一般国道19号	長野自動車道	42980	17.8	22.5	26.4	31.2
20400570040	57	安曇野インター堀金線	長野自動車道	梓橋田沢停車場線	42990	14.6	18.2	17.5	18.8
20400570050	57	安曇野インター堀金線	梓橋田沢停車場線	一般国道147号	43000	18.9	20.8	18.5	22.0
20400570060	57	安曇野インター堀金線	一般国道147号	中堀一日市場停車場線	43010	30.8	34.8	39.9	40.4
20400570070	57	安曇野インター堀金線	中堀一日市場停車場線	塩尻鍋割徳高線	43020	28.9	28.6	27.8	30.9
				計または平均	6	24.3	27.3	25.9	30.5
20400580010	58	長野須坂インター線	長野菅平線	一般国道18号	43030	21.3	26.1	12.7	20.4
20400580020	58	長野須坂インター線	一般国道18号	大豆島東和田線	43040	11.0	17.0	23.4	23.5
20400580030	58	長野須坂インター線	大豆島東和田線	三才大豆島中御所線	43050	22.5	25.7	22.3	28.0
20400580040	58	長野須坂インター線	三才大豆島中御所線	長野市・須坂市境	43060	22.7	35.7	28.9	35.1
20400580045	58	長野須坂インター線	長野市・須坂市境	村山綿内停車場線	43060	58.5	61.7	43.9	58.7
20400580050	58	長野須坂インター線	村山綿内停車場線	一般国道403号	43070	48.9	50.5	16.5	35.3
20400580070	58	長野須坂インター線	一般国道403号	一般国道406号	43080	34.3	38.4	37.7	38.8
				計または平均	7	31.3	36.4	26.5	34.3
20400590010	59	松川インター大鹿線	中央自動車道西宮線	飯島飯田線	43090	33.7	33.1	28.4	29.3
20400590020	59	松川インター大鹿線	飯島飯田線	一般国道153号	43090	26.4	28.5	25.0	26.4
20400590030	59	松川インター大鹿線	一般国道153号	伊那生田飯田線	43100	25.4	26.6	26.5	34.7
20400590050	59	松川インター大鹿線	伊那生田飯田線	西伊那線	43110	39.6	36.7	35.0	35.3
20400590055	59	松川インター大鹿線	西伊那線	中川村道	43120	36.2	32.8	33.1	26.4
20400590090	59	松川インター大鹿線	中川村道	中川村道	43120	63.7	54.2	58.0	55.5
20400590100	59	松川インター大鹿線	中川村道	中川村・大鹿村境	43120	50.9	47.7	57.1	54.6
20400590070	59	松川インター大鹿線	中川村・大鹿村境	松川大鹿線	43120	41.2	40.4	39.1	39.0
				計または平均	8	39.6	37.5	37.8	37.7
20400600200	60	長野荒瀬原線		長野豊野線	43140	25.9	18.8	25.1	33.4
20400600210	60	長野荒瀬原線	長野豊野線	北長野停車場線	43150	14.3	35.1	42.9	41.4
20400600220	60	長野荒瀬原線	北長野停車場線	長野豊野線	43160	25.9	26.9	26.7	32.0
20400600160	60	長野荒瀬原線	長野豊野線	長野市道	43170	27.2	32.1	30.6	32.4

道路区間 調査番号	単位 区間 番号	歩道 設置 率 (%)	歩道 代表 幅員 (m)	バス 延長 率 (%)	単位 区間 番号	昼 間 1 2 時 間 の ピーク 比率 (%)	ピーク時間交通量(台/h)				自動車交通量比較 (台/12h)												
							上り		下り		平成 6 年	平成 9 年	平成 11 年	平成 17 年	平成 22 年	平成 27 年	令和 3 年	伸び率					
							自動車 類	うち 大型 車	自動車 類	うち 大型 車								9 / 6	11 / 9	17 / 11	22 / 17	27 / 22	3 / 27
							(台/h)	(台/h)	(台/h)	(台/h)													
42290	10.3	2.0	90.5	41820	14.1	108	3	117	5	1,323	1,330	1,756	1,762	1,349	1,536	1,601	1.01	1.32	1.00	0.77	1.14	1.04	
42300	0.0	0.0	0.0	41830	11.4	16	2	43	3	602	646	575	602	503	521	518	1.07	0.89	1.05	0.84	1.04	0.99	
42300	0.0	0.0	0.0	41830	11.4	16	2	43	3	602	646	575	602	503	521	518	1.07	0.89	1.05	0.84	1.04	0.99	
42310	2.8	0.0	0.0	41840	13.6	62	2	43	4	1,067	1,132	1,072	842	751	732	771	1.06	0.95	0.79	0.89	0.97	1.05	
42320	7.5	1.5	0.0	41840	13.6	62	2	43	4	1,067	1,132	1,072	842	751	732	771	1.06	0.95	0.79	0.89	0.97	1.05	
42330	0.0	0.0	0.0	41840	13.6	62	2	43	4	1,067	1,132	1,072	842	751	732	771	1.06	0.95	0.79	0.89	0.97	1.05	
42340	0.0	0.0	0.0	41850	11.5	66	19	57	0	1,327	1,005	986	1,180	1,116	1,156	1,089	0.76	0.98	1.20	0.95	1.04	0.94	
42340	0.0	0.0	0.0	41850	11.5	66	19	57	0	1,327	1,005	986	1,180	1,116	1,156	1,089	0.76	0.98	1.20	0.95	1.04	0.94	
42350	16.9	7.5	20.2	41860	10.7	60	0	65	0	1,327	1,005	986	1,180	1,142	1,094	1,165	0.76	0.98	1.20	0.97	0.96	1.06	
42360	80.6	3.5	61.3	41870	12.1	779	3	208	2	5,158	5,165	5,587	5,386	4,779	8,501	8,163	1.00	1.08	0.96	0.89	1.78	0.96	
42360	80.6	3.5	61.3	41870	12.1	779	3	208	2	5,158	5,165	5,587	5,386	4,779	8,501	8,163	1.00	1.08	0.96	0.89	1.78	0.96	
42360	80.6	3.5	61.3	41875	11.6	317	2	318	3	5,158	5,165	5,587	5,386	4,779	6,109	5,496	1.00	1.08	0.96	0.89	1.28	0.90	
	21.4	1.8	34.0		12.5	186	5	106	3	1,988	1,942	2,097	2,051	1,787	2,455	2,380	0.97	1.06	1.00	0.87	1.16	1.00	
42370	96.2	2.0	23.1	41880	12.7	537	15	416	14	8,345	8,739	9,405	9,785	8,499	8,344	7,521	1.05	1.08	1.04	0.87	0.98	0.90	
42380	95.0	2.2	45.0	41890	10.5	864	143	640	67	14,722	16,342	17,273	14,471	13,808	14,507	14,319	1.11	1.06	0.84	0.95	1.05	0.99	
42380	95.0	2.2	45.0	41890	10.5	864	143	640	67	14,722	16,342	17,273	14,471	13,808	14,507	14,319	1.11	1.06	0.84	0.95	1.05	0.99	
42390	95.0	2.5	0.0	41900	9.7	554	23	593	20	9,613	11,298	14,628	14,566	13,259	12,044	11,866	1.18	1.29	1.00	0.91	0.91	0.99	
42400	100.0	2.5	100.0	41910	11.0	453	30	499	47	6,181	8,202	8,628	7,930	8,029	8,356	8,669	1.33	1.05	0.92	1.01	1.04	1.04	
42410	56.8	2.5	97.3	41910	11.0	453	30	499	47	6,181	8,202	8,628	7,930	8,029	8,356	8,669	1.33	1.05	0.92	1.01	1.04	1.04	
	89.7	2.3	51.7		10.9	621	64	548	44	9,961	11,521	12,639	11,526	10,905	11,019	10,894	1.18	1.10	0.92	0.95	1.01	0.99	
42420	69.6	4.5	69.6	41920	9.9	593	10	814	15	8,012	9,490	14,060	15,184	14,141	14,359	14,177	1.18	1.48	1.08	0.93	1.02	0.99	
42420	69.6	4.5	69.6	41930	10.1	910	36	948	26	16,560	20,037	25,010	26,381	25,164	27,146	18,393	1.21	1.25	1.05	0.95	1.08	0.68	
42420	69.6	4.5	69.6	41940	14.4	1895	148	1843	101	16,560	20,037	25,010	26,381	24,596	29,939	25,972	1.21	1.25	1.05	0.93	1.22	0.87	
42420	69.6	4.5	69.6	41940	14.4	1895	148	1843	101	16,560	20,037	25,010	26,381	24,596	29,939	25,972	1.21	1.25	1.05	0.93	1.22	0.87	
42430	100.0	4.8	66.7	41945	10.6	1496	109	1456	349	16,560	20,037	25,010	26,381	25,948	27,928	27,895	1.21	1.25	1.05	0.98	1.08	1.00	
42430	100.0	4.8	66.7	41950	11.5	1367	52	1312	39	16,560	20,037	25,010	26,381	25,948	27,928	23,378	1.21	1.25	1.05	0.98	1.08	0.84	
42440	91.2	2.5	0.0	41960	12.4	617	34	372	25	6,659	6,542	6,553	7,873	6,583	2,478	7,945	0.98	1.00	1.20	0.84	0.38	3.21	
	81.4	4.3	58.8		11.9	1253	77	1227	94	13,924	16,602	20,809	22,137	20,997	22,817	20,533	1.17	1.25	1.08	0.94	1.01	1.21	
42450	95.8	2.5	100.0	41970	10.9	187	31	154	38	4,172	4,662	5,847	4,667	4,255	4,741	3,131	1.12	1.25	0.80	0.91	1.11	0.66	
42450	95.8	2.5	100.0	41980	11.7	350	28	394	22	4,172	4,662	5,847	4,667	5,478	6,259	6,341	1.12	1.25	0.80	1.17	1.14	1.01	
42450	95.8	2.5	100.0	41990	11.3	204	19	231	20	4,172	4,662	5,847	6,081	2,319	2,569	3,843	1.12	1.25	1.04	0.38	1.11	1.50	
42460	0.0	0.0	100.0	42000	14.0	47	14	140	39	1,436	1,582	1,665	1,482	1,338	1,406	1,332	1.10	1.05	0.89	0.90	1.05	0.95	
42460	0.0	0.0	100.0	42000	14.0	47	14	140	39							1,332							
42465	100.0	0.0	100.0	42000	14.0	47	14	140	39							1,332							
42467	100.0	0.0	100.0	42000	14.0	47	14	140	39							1,332							
42470	0.0	0.0	100.0	42000	14.0	47	14	140	39	1,436	1,582	1,665	1,482	1,338	1,406	1,332	1.10	1.05	0.89	0.90	1.05	0.95	
	60.9	0.9	100.0		13.0	122	19	185	34	3,078	3,430	4,174	3,676	2,946	3,276	2,497	1.11	1.17	0.88	0.85	1.09	1.01	
42483	48.7	3.5	0.0	42035	13.0	773	4	610	4							10,638							
42483	48.7	3.5	0.0	42035	13.0	773	4	610	4							10,638							
42483	48.7	3.5	0.0	42035	13.0	773	4	610	4							10,638							
42485	95.0	3.5	100.0	42038	11.7	628	11	669	13	11,427	12,291	11,851	11,864	10,522	11,269	11,083	1.08	0.96	1.00	0.89	1.07	0.98	

道路種別 主要地方道 (旅行速度等)

交基 通本 調区 査間 番号	路 線 番 号	路 線 名	起 点 側 接 続 路 線 等	終 点 側 接 続 路 線 等	旅 行 速 度 区 間 調 査 番 号	平均旅行速度 (上り)		平均旅行速度 (下り)	
						朝 夕 (混 雑 時)	昼 間 (非 混 雑 時)	朝 夕 (混 雑 時)	昼 間 (非 混 雑 時)
						(km/h)	(km/h)	(km/h)	(km/h)
20400600060	60	長野荒瀬原線	長野市道	長野市・飯綱町境	43180	33.9	40.3	30.9	40.6
20400600070	60	長野荒瀬原線	長野市・飯綱町境	飯綱町・長野市境	43190	51.9	52.6	47.3	49.5
20400600080	60	長野荒瀬原線	飯綱町・長野市境	長野市・飯綱町境	43200	49.4	49.7	47.0	48.4
20400600090	60	長野荒瀬原線	長野市・飯綱町境	飯綱町道	43210	46.0	43.8	42.9	42.5
20400600180	60	長野荒瀬原線	飯綱町道	飯綱町道	43275	49.9	47.8	49.8	47.5
20400600100	60	長野荒瀬原線	飯綱町道	野村上牟礼停車場線	43220	38.7	35.7	41.4	39.7
20400600110	60	長野荒瀬原線	野村上牟礼停車場線	野村上牟礼停車場線	43230	25.3	25.4	29.4	30.7
20400600120	60	長野荒瀬原線	野村上牟礼停車場線	一般国道18号	43240	11.2	12.8	8.6	10.1
20400600130	60	長野荒瀬原線	一般国道18号	飯綱町・信濃町境	43250	41.9	38.4	46.2	43.6
20400600140	60	長野荒瀬原線	飯綱町・信濃町境	飯山妙高原線	43260	42.0	40.3	46.1	41.9
				計または平均	14	34.5	35.7	36.8	38.1
20400620010	62	美ヶ原公園沖線	美ヶ原公園線	松本市・上田市境	43280	21.2	21.2	24.2	24.2
20400620020	62	美ヶ原公園沖線	松本市・上田市境	上田市・松本市境	43290	34.1	34.1	27.9	27.9
20400620030	62	美ヶ原公園沖線	上田市・松本市境	松本市・上田市境	43280	41.3	38.0	26.1	37.4
20400620040	62	美ヶ原公園沖線	松本市・上田市境	上田市・松本市境	43290	37.3	34.0	39.1	36.1
20400620050	62	美ヶ原公園沖線	上田市・松本市境	松本市・上田市境	43280	31.8	31.4	29.8	31.0
20400620060	62	美ヶ原公園沖線	松本市・上田市境	上田市・松本市境	43290	30.6	30.4	30.9	30.2
20400620070	62	美ヶ原公園沖線	上田市・松本市境	松本市・上田市境	43280	19.3	28.2	16.2	27.5
20400620080	62	美ヶ原公園沖線	松本市・上田市境	上田市・松本市境	43290	29.2	34.5	31.5	35.7
20400620090	62	美ヶ原公園沖線	上田市・松本市境	松本市・上田市境	43280	25.0	25.0	25.9	25.9
20400620100	62	美ヶ原公園沖線	松本市・上田市境	上田市・松本市境	43290	35.2	30.0	27.8	39.4
20400620110	62	美ヶ原公園沖線	上田市・松本市境	松本市・上田市境	43280	31.4	30.6	31.4	26.9
20400620120	62	美ヶ原公園沖線	松本市・上田市境	美ヶ原公園西内線	43290	35.1	33.7	33.4	30.2
20400620130	62	美ヶ原公園沖線	美ヶ原公園西内線	美ヶ原公園西内線	43300	31.9	36.3	35.2	35.2
20400620140	62	美ヶ原公園沖線	美ヶ原公園西内線	一般国道152号	43310	47.7	47.7	51.2	51.2
				計または平均	14	32.2	32.5	30.8	32.8
20400630010	63	松本塩尻線	一般国道143号	兎川寺鎌田線	43320	14.7	17.3	13.3	17.9
20400630020	63	松本塩尻線	兎川寺鎌田線	兎川寺鎌田線	43330	22.9	27.1	15.8	23.6
20400630030	63	松本塩尻線	兎川寺鎌田線	町村白川村井停車場線	43340	24.6	37.3	29.2	35.5
20400630040	63	松本塩尻線	町村白川村井停車場線		43350	41.6	44.6	42.3	43.7
20400630050	63	松本塩尻線		寺村南松本停車場線	43360	45.6	45.8	45.9	46.8
20400630060	63	松本塩尻線	寺村南松本停車場線	松本市・塩尻市境	43370	48.3	47.9	46.8	48.6
20400630070	63	松本塩尻線	松本市・塩尻市境	南原広丘停車場線	43370	44.4	43.6	35.8	40.9
20400630080	63	松本塩尻線	南原広丘停車場線	新茶屋塩尻線	43380	38.3	39.8	39.8	41.7
20400630090	63	松本塩尻線	新茶屋塩尻線	一般国道20号	43390	34.4	36.8	23.2	27.5
20400630100	63	松本塩尻線	一般国道20号	一般国道153号	43400	25.0	27.0	17.7	20.1
				計または平均	10	34.0	36.7	31.0	34.6
20400640010	64	天竜公園阿智線	飯田富山佐久間線	泰阜村・下條村境	43410	30.4	30.5	31.7	30.0
20400640020	64	天竜公園阿智線	泰阜村・下條村境	一般国道151号	43420	46.3	37.7	42.2	34.5
20400640040	64	天竜公園阿智線	一般国道151号	親田中村線	43420	34.0	36.9	40.2	42.2
20400640050	64	天竜公園阿智線	親田中村線	下條村・阿智村境	43420	45.8	47.0	42.6	44.8

道路区間 調査番号	歩道設置率 (%)	歩道代表幅員 (m)	バス 延長率 (%)	単位区間 調査番号	昼間 12時間 ピーク比率 (%)	ピーク時間交通量(台/h)				自動車交通量比較 (台/12h)												
						上り		下り		平成 6年	平成 9年	平成 11年	平成 17年	平成 22年	平成 27年	令和 3年	伸び率					
						自動車 種類	うち 大型車	自動車 種類	うち 大型車								9 / 6	11 / 9	17 / 11	22 / 17	27 / 22	3 / 27
						(台/h)	(台/h)	(台/h)	(台/h)													
42490	100.0	2.5	26.8	42040	13.5	707	7	788	8	9,996	12,838	12,623	11,479	11,077	12,734	11,067	1.28	0.98	0.91	0.96	1.15	0.87
42500	100.0	2.5	100.0	42040	13.5	707	7	788	8	9,996	12,838	12,623	11,479	11,077	12,734	11,067	1.28	0.98	0.91	0.96	1.15	0.87
42510	50.0	2.5	100.0	42040	13.5	707	7	788	8	9,996	12,838	12,623	11,479	11,077	12,734	11,067	1.28	0.98	0.91	0.96	1.15	0.87
42520	63.2	2.5	47.0	42040	13.5	707	7	788	8	9,996	12,838	12,623	11,479	11,077	12,734	11,067	1.28	0.98	0.91	0.96	1.15	0.87
42520	63.2	2.5	47.0	42040	13.5	707	7	788	8						12,734	11,067						0.87
42520	63.2	2.5	47.0	42050	19.4	135	4	124	5	4,948	1,736	1,701	7,730	7,376	2,536	1,334	0.35	0.98	4.54	0.95	0.34	0.53
42520	63.2	2.5	47.0	42050	19.4	135	4	124	5	4,948	1,736	1,701	7,730	7,376	2,536	1,334	0.35	0.98	4.54	0.95	0.34	0.53
42520	63.2	2.5	47.0	42050	19.4	135	4	124	5	4,948	1,736	1,701	7,730	7,376	2,536	1,334	0.35	0.98	4.54	0.95	0.34	0.53
42520	63.2	2.5	47.0	42060	11.7	132	2	50	0	2,355	2,016	1,521	2,044	1,763	1,649	1,556	0.86	0.75	1.34	0.86	0.94	0.94
42530	0.0	0.0	0.0	42060	11.7	132	2	50	0	2,355	2,016	1,521	2,044	1,763	1,649	1,556	0.86	0.75	1.34	0.86	0.94	0.94
	62.2	2.6	43.5		14.3	511	5	494	6	7,097	7,288	7,049	8,506	8,048	7,804	7,532	0.90	0.93	2.10	0.93	0.86	0.80
42560	0.0	0.0	0.0	42090	11.0	17	2	35	1	732	849	833	563	533	518	462	1.16	0.98	0.68	0.95	0.97	0.89
42570	0.0	0.0	0.0	42100	12.6	53	10	43	15	732	849	833	563	719	750	763	1.16	0.98	0.68	1.28	1.04	1.02
42580	0.0	0.0	0.0	42090	11.0	17	2	35	1	732	849	833	563	533	518	462	1.16	0.98	0.68	0.95	0.97	0.89
42590	0.0	0.0	0.0	42100	12.6	53	10	43	15	732	849	833	563	719	750	763	1.16	0.98	0.68	1.28	1.04	1.02
42600	0.0	0.0	0.0	42090	11.0	17	2	35	1	732	849	833	563	533	518	462	1.16	0.98	0.68	0.95	0.97	0.89
42610	0.0	0.0	0.0	42100	12.6	53	10	43	15	732	849	833	563	719	750	763	1.16	0.98	0.68	1.28	1.04	1.02
42620	0.0	0.0	0.0	42090	11.0	17	2	35	1	732	849	833	563	533	518	462	1.16	0.98	0.68	0.95	0.97	0.89
42630	0.0	0.0	0.0	42100	12.6	53	10	43	15	732	849	833	563	719	750	763	1.16	0.98	0.68	1.28	1.04	1.02
42640	0.0	0.0	0.0	42090	11.0	17	2	35	1	732	849	833	563	533	518	462	1.16	0.98	0.68	0.95	0.97	0.89
42650	0.0	0.0	0.0	42100	12.6	53	10	43	15	732	849	833	563	719	750	763	1.16	0.98	0.68	1.28	1.04	1.02
42660	0.0	0.0	0.0	42090	11.0	17	2	35	1	732	849	833	563	533	518	462	1.16	0.98	0.68	0.95	0.97	0.89
42670	27.7	2.5	36.8	42100	12.6	53	10	43	15	732	849	833	563	719	750	763	1.16	0.98	0.68	1.28	1.04	1.02
42670	27.7	2.5	36.8	42100	12.6	53	10	43	15	732	849	833	563	719	750	763	1.16	0.98	0.68	1.28	1.04	1.02
42670	27.7	2.5	36.8	42100	12.6	53	10	43	15	732	849	833	563	719	750	763	1.16	0.98	0.68	1.28	1.04	1.02
	5.9	0.5	7.9		11.9	38	7	40	9	732	849	833	563	639	651	634	1.16	0.98	0.68	1.14	1.01	0.96
42680	50.0	3.5	100.0	42110	10.8	511	16	433	12		11,700	10,097	11,092	8,779	9,390	8,717		0.86	1.10	0.79	1.07	0.93
42680	50.0	3.5	100.0	42110	10.8	511	16	433	12		11,700	10,097	11,092	8,779	9,390	8,717		0.86	1.10	0.79	1.07	0.93
42690	70.8	2.5	100.0	42120	13.7	503	14	622	10	3,380	5,337	5,230	8,277	8,141	8,371	8,214	1.58	0.98	1.58	0.98	1.03	0.98
42690	70.8	2.5	100.0	42120	13.7	503	14	622	10	3,380	5,337	5,230	8,277	8,141	8,371	8,214	1.58	0.98	1.58	0.98	1.03	0.98
42690	70.8	2.5	100.0	42120	13.7	503	14	622	10	3,380	5,337	5,230	8,277	8,141	8,371	8,214	1.58	0.98	1.58	0.98	1.03	0.98
42690	70.8	2.5	100.0	42130	15.9	383	5	460	6	3,050	3,370	2,083	4,725	4,867	5,167	5,306	1.10	0.62	2.27	1.03	1.06	1.03
42700	39.7	2.5	100.0	42130	15.9	383	5	460	6	3,050	3,370	2,083	4,725	4,867	5,167	5,306	1.10	0.62	2.27	1.03	1.06	1.03
42700	39.7	2.5	100.0	42130	15.9	383	5	460	6	3,050	3,370	2,083	4,725	4,867	5,167	5,306	1.10	0.62	2.27	1.03	1.06	1.03
42700	39.7	2.5	100.0	42130	15.9	383	5	460	6	3,050	3,370	2,083	4,725	4,867	5,167	5,306	1.10	0.62	2.27	1.03	1.06	1.03
42700	39.7	2.5	100.0	42130	15.9	383	5	460	6	3,050	3,370	2,083	4,725	4,867	5,167	5,306	1.10	0.62	2.27	1.03	1.06	1.03
	54.2	2.7	100.0		14.2	445	10	503	8	3,174	5,626	4,630	7,064	6,632	6,973	6,861	1.28	0.78	1.83	0.97	1.05	0.99
42710	2.8	0.8	0.0	42140	10.8	19	2	24	2	848	709	695	845	828	428	398	0.84	0.98	1.22	0.98	0.52	0.93
42720	5.3	0.8	0.0	42140	10.8	19	2	24	2	848	709	695	845	828	428	398	0.84	0.98	1.22	0.98	0.52	0.93
42730	0.0	0.0	0.0	42150	12.8	136	6	215	10	526	564	654	2,836	2,549	2,159	2,747	1.07	1.16	4.34	0.90	0.85	1.27
42740	64.3	2.5	0.0	42150	12.8	136	6	215	10	526	564	654	2,836	2,549	2,159	2,747	1.07	1.16	4.34	0.90	0.85	1.27

道路種別 主要地方道 (旅行速度等)

交基 通本 調区 査間 番 号	路 線 番 号	路 線 名	起 点 側 接 続 路 線 等	終 点 側 接 続 路 線 等	旅 行 速 度 区 間 調 査 号	平均旅行速度 (上り)		平均旅行速度 (下り)	
						朝 夕 (混 雑 時)	昼 間 (非 混 雑 時)	朝 夕 (混 雑 時)	昼 間 (非 混 雑 時)
						(km/h)	(km/h)	(km/h)	(km/h)
20400640060	64	天竜公園阿智線	下條村・阿智村境	阿智村道	43430	59.8	57.3	57.3	54.3
20400640070	64	天竜公園阿智線	阿智村道	阿智村道	43440	53.5	51.4	54.4	53.3
20400640140	64	天竜公園阿智線	阿智村道	阿智村道	43440	45.7	43.0	50.3	44.1
20400640090	64	天竜公園阿智線	阿智村道	田中乱橋線	43440	49.2	47.8	44.5	44.8
20400640100	64	天竜公園阿智線	田中乱橋線	一般国道153号	43440	27.9	25.4	22.7	22.3
				計または平均	9	43.6	41.9	42.9	41.1
20400650010	65	上田丸子線	一般国道18号	長野上田線	43450	19.3	21.4	19.5	24.4
20400650020	65	上田丸子線	長野上田線	長野上田線	43460	17.0	22.0	15.7	17.2
20301430260	65	上田丸子線	上田市道	一般国道143号	16210	20.3	22.7	19.3	22.2
20400650120	65	上田丸子線	一般国道143号	鹿教湯別所上田線	43550	23.0	27.3	21.6	25.7
20400650130	65	上田丸子線	鹿教湯別所上田線	上田市道	43560	15.5	26.2	14.9	27.4
20400650140	65	上田丸子線	上田市道	上田市道	43570	18.9	26.5	10.8	15.7
20400650060	65	上田丸子線	上田市道	塩田仁古田線	43500	32.1	33.7	31.3	34.2
20400650070	65	上田丸子線	塩田仁古田線	別所丸子線	43510	40.8	41.6	36.8	42.1
20400650080	65	上田丸子線	別所丸子線	別所丸子線	43520	33.4	38.7	34.9	37.9
20400650090	65	上田丸子線	別所丸子線		43530	40.8	43.6	41.4	43.5
20400650100	65	上田丸子線		一般国道254号	43540	53.7	53.5	52.2	50.7
				計または平均	11	28.6	32.5	27.1	31.0
20400660010	66	豊野南志賀公園線	長野豊野線	一般国道18号	43580	17.5	14.8	14.4	14.7
20400660020	66	豊野南志賀公園線	一般国道18号	長野市・小布施町境	43590	9.8	16.6	16.3	28.4
20400660030	66	豊野南志賀公園線	長野市・小布施町境	村山小布施停車場線	43600	36.5	40.2	12.4	32.8
20400660040	66	豊野南志賀公園線	村山小布施停車場線	村山小布施停車場線	43610	9.8	18.0	24.5	27.8
20400660050	66	豊野南志賀公園線	村山小布施停車場線	一般国道403号	43620	23.5	26.1	33.0	34.1
20400660070	66	豊野南志賀公園線	一般国道403号	須坂市・高山村境	43630	31.4	34.3	30.8	34.0
20400660080	66	豊野南志賀公園線	須坂市・高山村境	須坂中野線	43640	31.4	34.3	30.8	34.0
20400660090	66	豊野南志賀公園線	須坂中野線	宮村湯田中停車場線	43650	46.0	42.5	42.4	43.1
20400660100	66	豊野南志賀公園線	宮村湯田中停車場線	山田温泉線	43660	32.4	31.7	33.9	31.7
20400660110	66	豊野南志賀公園線	山田温泉線	高山村・山ノ内町境	43670	32.4	31.7	33.9	31.7
20400660120	66	豊野南志賀公園線	高山村・山ノ内町境	一般国道292号	43680	23.7	34.6	35.1	34.7
				計または平均	11	26.8	29.5	28.0	31.5
20400670010	67	松本和田線	一般国道143号	惣社岡田線	43690	11.0	16.0	11.8	14.9
20400670020	67	松本和田線	惣社岡田線	湯の原荒町線	43700	22.8	29.5	30.6	32.8
20400670030	67	松本和田線	湯の原荒町線	兔川寺鎌田線	43710	31.5	31.8	20.5	28.6
20400670040	67	松本和田線	兔川寺鎌田線	美ヶ原公園線	43720	35.9	38.3	37.0	39.1
20400670050	67	松本和田線	美ヶ原公園線	松本市・長和町境	43730	30.5	30.5	30.5	30.5
20400670060	67	松本和田線	松本市・長和町境	美ヶ原公園東餅屋線	43740	25.4	25.4	24.5	24.5
20400670070	67	松本和田線	美ヶ原公園東餅屋線	美ヶ原公園東餅屋線	43750	36.6	36.6	36.7	36.7
20400670080	67	松本和田線	美ヶ原公園東餅屋線	一般国道142号	43760	36.6	36.6	36.7	36.7
				計または平均	8	28.8	30.6	28.5	30.5
20400680010	68	梓山海ノ口線		川上佐久線	43770	49.0	40.2	46.0	37.8
20400680020	68	梓山海ノ口線	川上佐久線	川上村・南牧村境	43780	38.8	39.9	40.4	40.6

道路区間 調査番号	単位 区間 番号	歩道 設置 率 (%)	歩道 代表 幅員 (m)	バス 延長 率 (%)	単位 区間 番号	昼間 12時間 ピーク 比率 (%)	ピーク時間交通量(台/h)				自動車交通量比較 (台/12h)												
							上り		下り		平成 6年	平成 9年	平成 11年	平成 17年	平成 22年	平成 27年	令和 3年	伸び率					
							自動車 類	うち 大型車	自動車 類	うち 大型車								9 / 6	11 / 9	17 / 11	22 / 17	27 / 22	3 / 27
							(台/h)	(台/h)	(台/h)	(台/h)													
42750	46.2	1.2	0.0	42150	12.8	136	6	215	10	526	564	654	2,836	2,549	2,159	2,747	1.07	1.16	4.34	0.90	0.85	1.27	
42760	49.0	3.5	5.1	42150	12.8	136	6	215	10	526	564	654	2,836	2,549	2,159	2,747	1.07	1.16	4.34	0.90	0.85	1.27	
42780	100.0	3.5	0.0	42150	12.8	136	6	215	10							2,747							
42760	49.0	3.5	5.1	42150	12.8	136	6	215	10	526	564	654	2,836	2,549	2,159	2,747	1.07	1.16	4.34	0.90	0.85	1.27	
42760	49.0	3.5	5.1	42160	12.3	140	13	243	12	526	564	654	2,836	2,939	2,860	3,114	1.07	1.16	4.34	1.04	0.97	1.09	
	40.6	2.1	1.7		12.3	110	6	176	8	607	600	664	2,338	2,168	1,814	2,266	1.01	1.11	3.56	0.94	0.78	1.16	
42790	100.0	2.5	81.8	42190	9.7	835	23	433	14	18,554	19,109	20,661	15,669	13,299	12,633	13,057	1.03	1.08	0.76	0.85	0.95	1.03	
42790	100.0	2.5	81.8	42195	9.4	552	18	362	11	18,554	19,109	20,661	15,669	13,299	9,269	9,716	1.03	1.08	0.76	0.85	0.70	1.05	
42815	100.0	1.1	100.0	16140	8.9	466	10	515	14	13,463	12,134	9,415	13,046	12,448	11,410	10,961	0.90	0.78	1.39	0.95	0.92	0.96	
42820	100.0	5.0	0.0	42240	9.9	704	48	693	28				14,860	15,679	14,327	14,098				1.06	0.91	0.98	
42830	100.0	3.5	0.0	42250	10.4	654	47	653	28				10,894	10,578	12,650	12,606				0.97	1.20	1.00	
42830	100.0	3.5	0.0	42250	10.4	654	47	653	28				10,894	10,578	12,650	12,606				0.97	1.20	1.00	
42800	60.8	1.5	98.0	42210	15.5	402	29	1046	30	7,484	6,986	8,070	7,970	7,013	6,875	9,371	0.93	1.16	0.99	0.88	0.98	1.36	
42800	60.8	1.5	98.0	42210	15.5	402	29	1046	30	7,484	6,986	8,070	7,970	7,013	6,875	9,371	0.93	1.16	0.99	0.88	0.98	1.36	
42800	60.8	1.5	98.0	42215	14.8	521	31	1185	40	7,484	6,986	8,070	7,970	7,013	8,465	11,522	0.93	1.16	0.99	0.88	1.21	1.36	
42800	60.8	1.5	98.0	42220	13.6	382	21	702	26	3,205	3,209	8,070	7,970	2,625	2,665	7,987	1.00	2.51	0.99	0.33	1.02	3.00	
42810	0.0	0.0	100.0	42230	12.6	305	23	530	51			3,144	3,159	3,014	2,403	6,628			1.00	0.95	0.80	2.76	
	76.7	2.2	68.7		11.9	534	30	711	27	10,890	10,646	10,770	10,552	9,324	9,111	10,720	0.97	1.27	0.98	0.87	0.99	1.44	
42840	54.5	1.5	63.6	42260	10.6	125	1	98	2	1,756	2,647	9,392	11,363	10,842	2,191	2,111	1.51	3.55	1.21	0.95	0.20	0.96	
42840	54.5	1.5	63.6	42270	11.9	702	19	502	19	1,756	2,647	9,392	11,363	10,842	11,233	10,145	1.51	3.55	1.21	0.95	1.04	0.90	
42850	100.0	1.8	0.0	42280	11.9	702	19	502	19	8,177	4,394	4,856	4,990	12,226	11,457	10,145	0.54	1.11	1.03	2.45	0.94	0.89	
42860	100.0	3.5	0.0	42290	11.8	552	29	703	20		8,564	8,821	8,733	8,590	8,884	10,620		1.03	0.99	0.98	1.03	1.20	
42870	100.0	2.5	0.0	42300	10.7	279	24	235	12	8,177	4,394	4,856	4,990	3,900	4,479	4,813	0.54	1.11	1.03	0.78	1.15	1.07	
42880	100.0	2.5	0.0	42310	10.6	86	13	74	23	1,585	1,378	1,500	1,560	1,534	1,597	1,523	0.87	1.09	1.04	0.98	1.04	0.95	
42890	68.6	2.0	57.1	42320	10.4	65	1	84	3	1,585	1,378	1,500	1,560	537	2,026	1,432	0.87	1.09	1.04	0.34	3.77	0.71	
42900	10.0	2.5	100.0	42330	10.9	92	8	103	4	1,585	1,378	1,500	1,560	1,476	1,866	1,783	0.87	1.09	1.04	0.95	1.26	0.96	
42910	14.3	1.5	100.0	42340	10.6	81	11	73	24	1,585	1,378	1,500	1,560	1,476	1,527	1,458	0.87	1.09	1.04	0.95	1.03	0.95	
42920	0.0	0.0	2.7	42350	13.2	63	3	58	2	913	1,087	1,065	1,997	1,889	1,956	918	1.19	0.98	1.88	0.95	1.04	0.47	
42930	0.0	0.0	0.0	42360	13.3	108	6	141	9	913	1,087	1,500	1,997	1,889	1,956	1,870	1.19	1.38	1.33	0.95	1.04	0.96	
	54.7	1.8	35.2		11.4	260	12	234	12	2,803	2,757	4,171	4,698	5,018	4,470	4,256	0.99	1.55	1.17	1.02	1.23	0.91	
42940	46.2	3.5	100.0	42370	8.8	537	27	449	8		12,122	11,127	11,018	11,907	11,149	11,187		0.92	0.99	1.08	0.94	1.00	
42940	46.2	3.5	100.0	42370	8.8	537	27	449	8		12,122	11,127	11,018	11,907	11,149	11,187		0.92	0.99	1.08	0.94	1.00	
42940	46.2	3.5	100.0	42370	8.8	537	27	449	8		12,122	11,127	11,018	11,907	11,149	11,187		0.92	0.99	1.08	0.94	1.00	
42950	0.6	0.8	45.3	42380	10.0	95	3	93	5	1,673	1,983	1,947	2,274	1,902	1,969	1,883	1.19	0.98	1.17	0.84	1.04	0.96	
42950	0.6	0.8	45.3	42390	10.8	56	8	52	6	596	676	511	534	1,020	1,060	1,001	1.13	0.76	1.05	1.91	1.04	0.94	
42960	0.0	0.0	0.0	42400	17.0	23	1	10	2	220	317	123	230	218	220	200	1.44	0.39	1.87	0.95	1.01	0.91	
42970	0.0	0.0	0.0	42410	16.7	3	0	4	0	60	175	56	56	66	54	48	2.92	0.32	1.00	1.18	0.82	0.89	
42970	0.0	0.0	0.0	42410	16.7	3	0	4	0	60	175	56	56	66	54	48	2.92	0.32	1.00	1.18	0.82	0.89	
	17.5	1.5	48.8		12.2	224	12	189	5	522	4,962	4,509	4,526	4,874	4,601	4,593	1.92	0.69	1.13	1.16	0.94	0.95	
42980	20.5	2.0	84.6	42420	10.6	217	37	242	38	2,812	2,731	2,875	249	2,690	3,955	4,319	0.97	1.05	0.09	10.80	1.47	1.09	
42980	20.5	2.0	84.6	42420	10.6	217	37	242	38	2,812	2,731	2,875	249	2,690	3,955	4,319	0.97	1.05	0.09	10.80	1.47	1.09	

道路種別 主要地方道 (旅行速度等)

交基 通本 調区 査間 番 号	路 線 番 号	路 線 名	起 点 側 接 続 路 線 等	終 点 側 接 続 路 線 等	旅 行 速 度 区 間 調 査 号	平均旅行速度 (上り)		平均旅行速度 (下り)	
						朝 夕 (混 雑 時)	昼 間 (非 混 雑 時)	朝 夕 (混 雑 時)	昼 間 (非 混 雑 時)
						(km/h)	(km/h)	(km/h)	(km/h)
20400680030	68	梓山海ノ口線	川上村・南牧村境	一般国道141号 計または平均	43780 3	30.8 39.5	28.8 36.3	37.2 41.2	30.0 36.1
20400700010	70	長野信州新線	長野上田線	清野篠ノ井停車場線	43790	7.5	10.7	11.0	13.0
20400700020	70	長野信州新線	清野篠ノ井停車場線	長野市道	43800	19.8	24.4	22.7	26.5
20400700040	70	長野信州新線	長野市道	川口田野口篠ノ井線	43820	46.1	45.3	43.2	43.7
20400700050	70	長野信州新線	川口田野口篠ノ井線	川口田野口篠ノ井線	43830	40.7	36.2	39.9	38.1
20400700060	70	長野信州新線	川口田野口篠ノ井線	一般国道19号	43840	39.8	37.9	42.7	41.3
20400700080	70	長野信州新線	長野市道	川口田野口篠ノ井線	43850	36.3	42.6	36.9	42.3
20400700090	70	長野信州新線	川口田野口篠ノ井線	川口田野口篠ノ井線	43860	32.6	34.8	34.7	37.1
20400700100	70	長野信州新線	川口田野口篠ノ井線	長野市道 計または平均	43870 8	47.5 33.8	47.7 35.0	50.4 35.2	49.9 36.5
20400740010	74	阿南東栄線	一般国道151号	阿南東栄線	43880	21.7	32.1	40.2	39.3
20301510240	74	阿南東栄線	一般国道151号	阿南町道	21080	27.8	34.7	30.8	30.4
20604470005	74	阿南東栄線	阿南町道	大平山松葉線	66590	22.5	22.3	31.0	32.0
20301510290	74	阿南東栄線		一般国道151号 計または平均	43885 4	21.4 23.4	22.6 27.9	21.0 30.8	27.8 32.4
20400750010	75	駒ヶ根駒ヶ岳公園線		一般国道153号	43890	15.4	12.1	11.0	11.1
20400750030	75	駒ヶ根駒ヶ岳公園線	一般国道153号	中央自動車道西宮線	43900	23.9	25.4	21.8	23.3
20400750040	75	駒ヶ根駒ヶ岳公園線	中央自動車道西宮線	駒ヶ根市・宮田村境	43910	38.6	33.1	40.7	34.5
20400750050	75	駒ヶ根駒ヶ岳公園線	駒ヶ根市・宮田村境	宮田村・駒ヶ根市境	43910	21.4	21.4	23.1	23.1
20400750060	75	駒ヶ根駒ヶ岳公園線	宮田村・駒ヶ根市境	駒ヶ根市・宮田村境	43910	26.5	26.5	26.5	26.5
20400750070	75	駒ヶ根駒ヶ岳公園線	駒ヶ根市・宮田村境		43910	23.4	23.4	23.4	23.4
				計または平均	6	24.9	23.7	24.4	23.7
20400760010	76	長野戸隠線	一般国道406号	飯綱高原芋井線	43920	33.6	31.7	32.3	30.3
20400760020	76	長野戸隠線	飯綱高原芋井線	入山小市線	43930	32.4	32.5	45.1	33.6
20400760030	76	長野戸隠線	入山小市線	栃原北郷信濃線	43940	32.9	34.5	31.7	34.9
20400760040	76	長野戸隠線	栃原北郷信濃線	戸隠篠ノ井線	43950	39.2	39.8	46.8	42.8
20400760050	76	長野戸隠線	戸隠篠ノ井線	戸隠高原浅川線	43960	37.0	36.7	41.2	37.1
20400760060	76	長野戸隠線	戸隠高原浅川線	信濃信州新線	43970	35.1	34.7	35.5	34.4
				計または平均	6	35.0	35.0	38.8	35.5
20400770010	77	長野上田線	一般国道117号	関崎川中島停車場線	43980	13.4	26.1	16.5	18.2
20400770020	77	長野上田線	関崎川中島停車場線	一般国道19号	43990	32.8	33.9	19.1	21.1
20400770030	77	長野上田線	一般国道19号	川合川中島線	44000	17.9	21.1	20.4	23.1
20400770040	77	長野上田線	川合川中島線	戸隠篠ノ井線	44010	22.3	26.5	21.5	23.9
20400770050	77	長野上田線	戸隠篠ノ井線	松代篠ノ井線	44020	13.4	16.8	16.5	20.5
20400770060	77	長野上田線	松代篠ノ井線	長野信州新線	44030	15.8	18.1	18.3	24.5
20400770070	77	長野上田線	長野信州新線	長野市道	44040	23.7	24.2	17.2	19.4
20400770090	77	長野上田線	長野市道	長野市・千曲市境	44060	19.0	23.4	16.0	24.5
20400770100	77	長野上田線	長野市・千曲市境	一般国道403号	44070	28.4	28.8	18.9	19.0
20400770150	77	長野上田線	一般国道403号	姨捨停車場線	44073	29.8	31.3	35.7	34.7
20400770160	77	長野上田線	姨捨停車場線	一般国道18号	44073	26.2	26.8	27.1	26.7

道路区間 調査番号	歩道設置率 (%)	歩道代表幅員 (m)	バス延長率 (%)	単位区間 調査番号	昼間12時間 ピーク比率 (%)	ピーク時間交通量(台/h)				自動車交通量比較 (台/12h)												
						上り		下り		平成 6年	平成 9年	平成 11年	平成 17年	平成 22年	平成 27年	令和 3年	伸び率					
						自動車 類	うち 大型車	自動車 類	うち 大型車								9 / 6	11 / 9	17 / 11	22 / 17	27 / 22	3 / 27
						(台/h)	(台/h)	(台/h)	(台/h)													
42990	15.3	1.5	0.0	42420	10.6	217	37	242	38	2,812	2,731	2,875	249	2,690	3,955	4,319	0.97	1.05	0.09	10.80	1.47	1.09
	18.8	1.8	56.4		10.6	217	37	242	38	2,812	2,731	2,875	249	2,690	3,955	4,319	0.97	1.05	0.09	10.80	1.47	1.09
43000	78.6	3.0	78.6	42430	11.1	252	18	294	8	6,690	9,639	7,007	12,127	11,571	5,060	4,919	1.44	0.73	1.73	0.95	0.44	0.97
43000	78.6	3.0	78.6	42440	13.8	721	10	806	10	6,690	9,639	7,007	12,127	11,611	11,263	11,091	1.44	0.73	1.73	0.96	0.97	0.98
43010	35.1	2.5	43.6	42460	16.3	199	4	171	3	1,974	1,758	1,749	1,978	1,651	1,679	2,274	0.89	0.99	1.13	0.83	1.02	1.35
43010	35.1	2.5	43.6	42460	16.3	199	4	171	3	1,974	1,758	1,749	1,978	1,651	1,679	2,274	0.89	0.99	1.13	0.83	1.02	1.35
43010	35.1	2.5	43.6	42460	16.3	199	4	171	3	1,974	1,758	1,749	1,978	1,651	1,679	2,274	0.89	0.99	1.13	0.83	1.02	1.35
43020	100.0	2.5	0.0	42470																		
43030	100.0	2.5	0.0	42480	15.5	163	2	264	19	338	116	417	622	1,894	2,360	2,753	0.34	3.59	1.49	3.05	1.25	1.17
43030	100.0	2.5	0.0	42480	15.5	163	2	264	19	338	116	417	622	1,894	2,360	2,753	0.34	3.59	1.49	3.05	1.25	1.17
	70.3	2.6	36.0		15.0	271	6	306	9	2,854	3,541	2,871	4,490	4,560	3,726	4,048	0.89	1.66	1.41	1.50	0.99	1.19
43040	0.0	0.0	0.0	42490	12.5	16	2	17	2	1,055	426	517	344	325	313	276	0.40	1.21	0.67	0.94	0.96	0.88
43043	0.0	0.0	0.0	21090	11.3	29	6	60	9	918	919	1,064	938	956	878	803	1.00	1.16	0.88	1.02	0.92	0.91
43044	0.0	0.0	0.0	64810	13.3	65	7	25	4	1,368	1,335	1,340	440	163	178	678	0.98	1.00	0.33	0.37	1.09	3.81
43045	0.0	0.0	0.0	42495																		
	0.0	0.0	0.0		12.4	37	5	34	5	1,114	893	974	574	481	456	586	0.79	1.13	0.63	0.78	0.99	1.87
43050	100.0	2.5	100.0	42500	9.7	82	3	71	2	8,402	8,852	9,950	10,174	9,705	2,252	1,575	1.05	1.12	1.02	0.95	0.23	0.70
43060	100.0	2.5	61.7	42510	9.7	379	30	390	8	8,402	8,852	9,950	10,174	9,980	9,412	7,961	1.05	1.12	1.02	0.98	0.94	0.85
43060	100.0	2.5	61.7	42520	10.8	156	7	160	14	8,402	8,852	9,950	10,174	3,473	3,648	2,919	1.05	1.12	1.02	0.34	1.05	0.80
43070	0.0	0.0	100.0	42530	14.4	8	5	28	8	975	755	773	174	165	277	247	0.77	1.02	0.23	0.95	1.68	0.89
43080	0.0	0.0	100.0	42530	14.4	8	5	28	8	975	755	773	174	165	277	247	0.77	1.02	0.23	0.95	1.68	0.89
43090	0.0	0.0	100.0	42530	14.4	8	5	28	8	975	755	773	174	165	277	247	0.77	1.02	0.23	0.95	1.68	0.89
	50.0	1.3	87.2		12.2	107	9	118	8	4,689	4,804	5,362	5,174	3,942	2,691	2,199	0.91	1.07	0.62	0.85	1.21	0.84
43100	0.8	1.3	100.0	42540	11.4	12	1	14	1	1,183	339	332	346	264	255	228	0.29	0.98	1.04	0.76	0.97	0.89
43100	0.8	1.3	100.0	42540	11.4	12	1	14	1	1,183	339	332	346	264	255	228	0.29	0.98	1.04	0.76	0.97	0.89
43100	0.8	1.3	100.0	42540	11.4	12	1	14	1	1,183	339	332	346	264	255	228	0.29	0.98	1.04	0.76	0.97	0.89
43110	1.9	1.4	100.0	42540	11.4	12	1	14	1	1,183	339	332	346	264	255	228	0.29	0.98	1.04	0.76	0.97	0.89
43110	1.9	1.4	100.0	42550	11.0	89	3	133	5	2,846	3,100	1,090	846	807	2,651	2,012	1.09	0.35	0.78	0.95	3.29	0.76
43110	1.9	1.4	100.0	42550	11.0	89	3	133	5	2,846	3,100	1,090	846	807	2,651	2,012	1.09	0.35	0.78	0.95	3.29	0.76
	1.4	1.3	100.0		11.3	38	2	54	2	1,737	1,259	585	513	445	1,054	823	0.55	0.77	0.95	0.83	1.74	0.85
43120	27.8	3.0	75.0	42560	8.9	640	10	611	8	17,140	18,274	18,680	19,332	16,616	15,552	13,980	1.07	1.02	1.03	0.86	0.94	0.90
43120	27.8	3.0	75.0	42560	8.9	640	10	611	8	17,140	18,274	18,680	19,332	16,616	15,552	13,980	1.07	1.02	1.03	0.86	0.94	0.90
43120	27.8	3.0	75.0	42570	9.3	690	47	602	58	17,140	18,274	18,680	19,332	18,440	15,759	13,834	1.07	1.02	1.03	0.95	0.85	0.88
43120	27.8	3.0	75.0	42570	9.3	690	47	602	58	17,140	18,274	18,680	19,332	18,440	15,759	13,834	1.07	1.02	1.03	0.95	0.85	0.88
43120	27.8	3.0	75.0	42580	8.8	632	57	605	57	17,140	18,274	18,680	19,332	18,440	13,230	14,055	1.07	1.02	1.03	0.95	0.72	1.06
43120	27.8	3.0	75.0	42590	9.3	494	37	579	54	17,140	18,274	18,680	19,332	18,440	12,218	11,519	1.07	1.02	1.03	0.95	0.66	0.94
43120	27.8	3.0	75.0	42590	9.3	494	37	579	54	17,140	18,274	18,680	19,332	18,440	12,218	11,519	1.07	1.02	1.03	0.95	0.66	0.94
43130	50.0	2.5	0.0	42610	12.0	369	6	577	10	4,436	3,619	3,037	2,731	7,149	7,728	7,914	0.82	0.84	0.90	2.62	1.08	1.02
43140	100.0	1.2	100.0	42620	10.2	171	1	210	2	8,207	8,753	8,274	8,467	4,770	3,909	3,730	1.07	0.95	1.02	0.56	0.82	0.95
43160	50.0	2.5	81.1	42623	12.6	239	2	415	6	8,207	8,753	8,274	8,467	4,770	5,157	5,183	1.07	0.95	1.02	0.56	1.08	1.01
43160	50.0	2.5	81.1	42624	16.1	288	4	559	7	8,207	8,753	8,274	8,467	4,770	5,090	5,248	1.07	0.95	1.02	0.56	1.07	1.03

道路種別 主要地方道 (旅行速度等)

交基 通本 調区 査間 番号	路 線 番 号	路 線 名	起点側接続路線等	終点側接続路線等	旅 行 速 度 区 間 番 号	平均旅行速度 (上り)		平均旅行速度 (下り)	
						朝 夕 (混 雑 時)	昼 間 (非 混 雑 時)	朝 夕 (混 雑 時)	昼 間 (非 混 雑 時)
						(km/h)	(km/h)	(km/h)	(km/h)
20400770170	77	長野上田線	一般国道18号	内川峠捨停車場線	44075	41.0	41.2	44.4	44.8
20400770180	77	長野上田線	内川峠捨停車場線	内川峠捨停車場線	44075	32.0	34.0	24.9	28.0
20400770190	77	長野上田線	内川峠捨停車場線	大町麻績インター千曲線	44075	36.7	38.3	28.3	34.4
20400770210	77	長野上田線	大町麻績インター千曲線	新田坂城停車場線	44100	25.6	34.2	26.2	35.6
20400770220	77	長野上田線	新田坂城停車場線	千曲市・坂城町境	44110	43.3	46.6	35.1	45.1
20400770230	77	長野上田線	千曲市・坂城町境	坂城町道	44110	40.2	46.0	25.1	41.7
20400770240	77	長野上田線	坂城町道	上室賀坂城停車場線	44120	29.7	30.8	14.8	27.7
20400770250	77	長野上田線	上室賀坂城停車場線	坂城町・上田市境	44125	28.8	42.7	38.1	43.2
20400770260	77	長野上田線	坂城町・上田市境	一般国道18号	44130	28.8	42.7	38.1	43.2
20400770280	77	長野上田線	一般国道143号	上田丸子線	44150	29.7	32.5	29.7	27.4
20400770300	77	長野上田線	上田丸子線	上田丸子線	44160	16.0	19.8	16.2	22.3
20400770310	77	長野上田線	上田丸子線	一般国道141号	44170	12.9	14.2	12.2	14.3
20400770120	77	長野上田線	長野上田線	一般国道18号	44080	12.2	14.3	18.5	22.9
20400770130	77	長野上田線	一般国道18号	長野市道	44090	43.4	43.4	37.9	37.9
				計または平均	25	26.5	30.3	24.7	29.0
20400780010	78	佐久小諸線	一般国道142号	上原猿久保線	44190	26.8	25.7	30.8	28.4
20400780020	78	佐久小諸線	上原猿久保線		44200	28.7	28.4	34.9	33.3
20400780025	78	佐久小諸線		塩名田佐久線	44210	32.5	23.4	33.4	33.2
20400780030	78	佐久小諸線	塩名田佐久線	佐久市道	44210	35.0	39.0	39.5	41.4
20400780040	78	佐久小諸線	佐久市道	佐久市・小諸市境	44220	32.4	35.4	41.4	43.2
20400780050	78	佐久小諸線	佐久市・小諸市境	下仁田浅科線	44220	25.9	30.3	16.6	23.9
20400780060	78	佐久小諸線	下仁田浅科線	耳取三岡停車場線	44230	26.1	40.7	35.4	42.9
20400780070	78	佐久小諸線	耳取三岡停車場線	一般国道141号	44240	36.6	38.9	31.1	34.1
				計または平均	8	30.5	32.7	32.9	35.1
20400790010	79	小諸上田線	一般国道141号	一般国道18号	44250	18.8	24.4	15.5	16.4
20400790020	79	小諸上田線	一般国道18号	上信越自動車道	44260	30.3	33.8	32.6	35.1
20400790030	79	小諸上田線	上信越自動車道	小諸軽井沢線	44270	38.4	39.9	19.1	23.1
20400790040	79	小諸上田線	小諸軽井沢線	小諸市・東御市境	44280	24.1	39.0	39.1	42.5
20400790050	79	小諸上田線	小諸市・東御市境	東御嬭恋線	44290	38.0	41.6	37.8	41.1
20400790060	79	小諸上田線	東御嬭恋線	真田東部線	44300	32.3	36.0	23.1	32.4
20400790070	79	小諸上田線	真田東部線	丸子東部インター線	44310	21.8	25.9	13.9	19.4
20400790080	79	小諸上田線	丸子東部インター線	大屋停車場田沢線	44320	25.5	35.8	35.0	40.2
20400790090	79	小諸上田線	大屋停車場田沢線	東御市・上田市境	44330	19.2	23.5	23.7	28.7
20400790100	79	小諸上田線	東御市・上田市境	下原大屋停車場線	44330	25.1	27.0	25.7	28.2
20400790110	79	小諸上田線	下原大屋停車場線	一般国道18号	44340	29.0	32.0	26.8	29.9
20400790120	79	小諸上田線	一般国道18号	一般国道18号	44350	27.2	28.4	18.5	27.0
20400790124	79	小諸上田線	一般国道18号	上田市道	44360	11.0	14.4	17.7	18.2
20400790150	79	小諸上田線	上田市道	一般国道141号	44360	11.0	14.4	17.7	18.2
20400790170	79	小諸上田線	一般国道141号	上田市道	44360	8.8	9.0	19.0	20.5
20400790130	79	小諸上田線	上田市道	一般国道141号	44360	16.8	15.9	11.9	12.5
				計または平均	16	23.6	27.6	23.6	27.1

道路区間 調査番号	単位 区間 番号	歩道 設置 率 (%)	歩道 代表 幅員 (m)	バス 延長 率 (%)	単位 区間 番号	昼間 12時 間 ピーク 比率 (%)	ピーク時間交通量(台/h)				自動車交通量比較 (台/12h)												
							上り		下り		平成 6年	平成 9年	平成 11年	平成 17年	平成 22年	平成 27年	令和 3年	伸び率					
							自動車 類	うち 大型 車	自動車 類	うち 大型 車								9 / 6	11 / 9	17 / 11	22 / 17	27 / 22	3 / 27
							(台/h)	(台/h)	(台/h)	(台/h)													
43160	50.0	2.5	81.1	42625	12.0	297	3	424	5	8,207	8,753	8,274	8,467	4,770	5,788	6,014	1.07	0.95	1.02	0.56	1.21	1.04	
43160	50.0	2.5	81.1	42626	12.1	367	3	454	4	8,207	8,753	8,274	8,467	4,770	6,494	6,775	1.07	0.95	1.02	0.56	1.36	1.04	
43160	50.0	2.5	81.1	42627	13.3	383	3	654	2	8,207	8,753	8,274	8,467	4,770	8,056	7,772	1.07	0.95	1.02	0.56	1.69	0.96	
43170	100.0	1.5	100.0	42650	11.5	598	3	447	4	9,077	8,604	8,652	9,500	10,723	9,028	9,106	0.95	1.01	1.10	1.13	0.84	1.01	
43180	100.0	4.0	0.0	42660	11.7	549	3	391	2				8,403	7,971	8,014					0.95	1.01		
43190	100.0	2.5	0.0	42660	11.7	549	3	391	2				8,403	7,971	8,014					0.95	1.01		
43200	92.7	2.5	75.6	42670	13.7	705	15	548	11	9,077	8,604	8,652	9,500	7,716	8,712	9,169	0.95	1.01	1.10	0.81	1.13	1.05	
43200	92.7	2.5	75.6	42675	11.7	518	2	467	2	9,077	8,604	8,652	9,500	7,716	8,516	8,450	0.95	1.01	1.10	0.81	1.10	0.99	
43210	73.1	2.5	76.9	42680	11.4	298	1	194	0	4,403	6,621	7,280	5,368	8,182	4,747	4,318	1.50	1.10	0.74	1.52	0.58	0.91	
43210	73.1	2.5	76.9	42680	11.4	298	1	194	0	4,403	6,621	7,280	5,368	4,820	4,747	4,318	1.50	1.10	0.74	0.90	0.98	0.91	
43220	100.0	4.0	100.0	42700	10.2	599	22	363	19	18,179	17,383	17,339	14,423	13,757	9,591	9,442	0.96	1.00	0.83	0.95	0.70	0.98	
43220	100.0	4.0	100.0	42710	10.1	704	11	562	8	18,179	17,383	17,339	14,423	13,839	9,331	12,520	0.96	1.00	0.83	0.96	0.67	1.34	
43150	72.1	2.5	0.0	42621	14.8	335	2	412	2					3,606	5,038						1.40		
43150	72.1	2.5	0.0	42621	14.8	335	2	412	2					3,606	5,038						1.40		
	62.8	2.7	65.4		11.4	475	13	475	15	11,717	12,280	12,316	12,235	10,642	8,813	8,751	1.07	0.99	0.99	0.93	0.95	1.02	
43250	33.3	2.5	82.2	42730	13.3	168	0	141	1	5,081	5,377	4,052	3,970	3,969	2,744	2,317	1.06	0.75	0.98	1.00	0.69	0.84	
43250	33.3	2.5	82.2	42730	13.3	168	0	141	1	5,081	5,377	4,052	3,970	3,969	2,744	2,317	1.06	0.75	0.98	1.00	0.69	0.84	
43250	33.3	2.5	82.2	42740	14.9	189	11	300	6	5,081	5,377	4,052	3,970	3,357	2,919	3,290	1.06	0.75	0.98	0.85	0.87	1.13	
43250	33.3	2.5	82.2	42740	14.9	189	11	300	6	5,081	5,377	4,052	3,970	3,357	2,919	3,290	1.06	0.75	0.98	0.85	0.87	1.13	
43250	33.3	2.5	82.2	42740	14.9	189	11	300	6	5,081	5,377	4,052	3,970	3,357	2,919	3,290	1.06	0.75	0.98	0.85	0.87	1.13	
43260	63.0	3.0	100.0	42740	14.9	189	11	300	6	5,081	5,377	4,052	3,970	3,357	2,919	3,290	1.06	0.75	0.98	0.85	0.87	1.13	
43260	63.0	3.0	100.0	42750	15.0	446	39	699	19	6,437	6,112	6,427	7,733	7,606	7,799	7,640	0.95	1.05	1.20	0.98	1.03	0.98	
43260	63.0	3.0	100.0	42750	15.0	446	39	699	19	6,437	6,112	6,427	7,733	7,606	7,799	7,640	0.95	1.05	1.20	0.98	1.03	0.98	
	44.4	2.7	88.9		14.5	248	15	360	8	5,420	5,561	4,646	4,911	4,572	4,095	4,134	1.03	0.83	1.04	0.92	0.86	1.02	
43270	89.4	3.0	42.6	42760	12.6	956	72	795	73	3,574	4,534	3,862	5,529	12,573	13,892	13,856	1.27	0.85	1.43	2.27	1.10	1.00	
43270	89.4	3.0	42.6	42760	12.6	956	72	795	73	3,574	4,534	3,862	5,529	12,573	13,892	13,856	1.27	0.85	1.43	2.27	1.10	1.00	
43270	89.4	3.0	42.6	42760	12.6	956	72	795	73	3,574	4,534	3,862	5,529	12,573	13,892	13,856	1.27	0.85	1.43	2.27	1.10	1.00	
43270	89.4	3.0	42.6	42760	12.6	956	72	795	73	3,574	4,534	3,862	5,529	12,573	13,892	13,856	1.27	0.85	1.43	2.27	1.10	1.00	
43280	100.0	3.0	8.8	42770	11.8	806	92	652	83	12,778	10,662	11,096	12,077	11,879	12,343	12,311	0.83	1.04	1.09	0.98	1.04	1.00	
43280	100.0	3.0	8.8	42780	10.4	697	39	630	45		12,194	11,733	12,513	12,693	12,363	12,735		0.96	1.07	1.01	0.97	1.03	
43280	100.0	3.0	8.8	42790	10.3	673	44	595	38		12,194	11,733	12,513	12,308	12,376	12,363		0.96	1.07	0.98	1.01	1.00	
43290	100.0	3.0	48.5	42800	10.3	743	71	621	46		13,884	13,503	15,083	13,541	12,872	13,180		0.97	1.12	0.90	0.95	1.02	
43300	80.0	3.0	0.0	42810	11.7	186	18	247	2	7,263	7,911	5,493	9,151	2,614	3,139	3,691	1.09	0.69	1.67	0.29	1.20	1.18	
43310	68.9	3.5	100.0	42820	13.4	281	1	263	0	7,263	7,911	5,493	9,151	9,709	3,844	4,057	1.09	0.69	1.67	1.06	0.40	1.06	
43310	68.9	3.5	100.0	42825	11.2	494	4	394	4	7,263	7,911	5,493	9,151	9,709	7,786	7,954	1.09	0.69	1.67	1.06	0.80	1.02	
43310	68.9	3.5	100.0	42830	10.1	279	1	514	10	7,263	7,911	5,493	9,151	6,949	6,764	7,874	1.09	0.69	1.67	0.76	0.97	1.16	
43310	68.9	3.5	100.0	42830	10.1	279	1	514	10	7,263	7,911	5,493	9,151	6,949	6,764	7,874	1.09	0.69	1.67	0.76	0.97	1.16	
43310	68.9	3.5	100.0	42830	10.1	279	1	514	10					6,764	7,874							1.16	
43310	68.9	3.5	100.0	42830	10.1	279	1	514	10					6,764	7,874							1.16	
43310	68.9	3.5	100.0	42830	10.1	279	1	514	10	7,263	7,911	5,493	9,151	6,949	6,764	7,874	1.09	0.69	1.67	0.76	0.97	1.16	
	82.5	3.2	59.1		11.3	569	35	572	35	6,423	8,181	6,891	9,229	10,257	9,632	10,068	1.13	0.82	1.43	1.26	0.98	1.07	

道路種別 主要地方道 (旅行速度等)

交基 通本 調区 査問 番号	路 線 番 号	路 線 名	起点側接続路線等	終点側接続路線等	旅 行 速 度 区 間 調 査 号	平均旅行速度 (上り)		平均旅行速度 (下り)	
						朝 夕 (混 雑 時)	昼 間 (非 混 雑 時)	朝 夕 (混 雑 時)	昼 間 (非 混 雑 時)
						(km/h)	(km/h)	(km/h)	(km/h)
20400800010	80	小諸軽井沢線	小諸上田線	菱野筒井線	44370	25.5	40.0	38.2	46.9
20400800020	80	小諸軽井沢線	菱野筒井線	小諸市道	44380	47.0	49.7	39.6	45.5
20400800030	80	小諸軽井沢線	小諸市道	小諸市・御代田町境	44390	46.4	48.6	47.3	48.7
20400800040	80	小諸軽井沢線	小諸市・御代田町境	御代田町・軽井沢町境	44390	42.5	46.2	42.0	45.8
20400800050	80	小諸軽井沢線	御代田町・軽井沢町境	一般国道18号	44390	38.8	40.5	19.7	19.8
				計または平均	5	40.0	45.0	37.4	41.3
20400810010	81	丸子東部インター線	一般国道152号	芦田大屋停車場線	44400	31.7	37.5	34.4	38.3
20400810020	81	丸子東部インター線	芦田大屋停車場線	上田市・東御市境	44410	29.6	42.2	41.7	43.9
20400810030	81	丸子東部インター線	上田市・東御市境	羽毛山大日向線	44410	50.0	53.2	36.6	47.1
20400810040	81	丸子東部インター線	羽毛山大日向線	丸子北御牧東部線	44420	29.5	30.6	19.9	25.5
20400810050	81	丸子東部インター線	丸子北御牧東部線	東部望月線	44430	21.0	22.1	9.9	16.4
20400810060	81	丸子東部インター線	東部望月線	一般国道18号	44440	10.5	13.9	7.4	9.1
20400810070	81	丸子東部インター線	一般国道18号	小諸上田線	44450	23.6	31.5	27.0	29.6
20400810080	81	丸子東部インター線	小諸上田線	丸子東部インター線	44460	8.9	13.1	16.5	17.8
20400810090	81	丸子東部インター線	丸子東部インター線	真田東部線	44470	24.6	26.8	18.8	25.7
20400810110	81	丸子東部インター線	丸子東部インター線	上信越自動車道	44480	20.8	25.0	30.9	30.7
				計または平均	10	25.0	29.6	24.3	28.4
20400820010	82	別所丸子線		鹿教湯別所上田線	44490	17.4	17.4	14.9	14.9
20400820020	82	別所丸子線	鹿教湯別所上田線	鹿教湯別所上田線	44500	27.0	24.0	20.3	20.3
20400820024	82	別所丸子線	鹿教湯別所上田線		44510	34.1	37.2	34.1	37.5
20400820027	82	別所丸子線			44510	54.4	52.4	54.0	51.6
20400820030	82	別所丸子線		上田丸子線	44510	43.0	38.7	21.5	31.1
20400820050	82	別所丸子線	上田丸子線	南原長瀬線	44520	28.0	33.8	29.6	38.8
20400820060	82	別所丸子線	南原長瀬線	一般国道152号	44530	22.9	30.9	22.0	30.5
				計または平均	7	32.4	33.5	28.1	32.1
20400830010	83	下条米川飯田線	一般国道151号	下條村・阿南町境	44540	30.5	24.5	25.8	25.8
20400830020	83	下条米川飯田線	下條村・阿南町境	粟野門島停車場線	44540	34.5	36.2	36.7	25.6
20400830030	83	下条米川飯田線	粟野門島停車場線	阿南町・泰阜村境	44540	45.7	34.7	35.8	33.8
20400830040	83	下条米川飯田線	阿南町・泰阜村境	粟野門島停車場線	44540	45.6	28.4	35.5	27.1
20400830050	83	下条米川飯田線	粟野門島停車場線	飯田富山佐久間線	44540	34.0	34.4	35.5	27.1
20400830070	83	下条米川飯田線	飯田富山佐久間線	泰阜村・飯田市境	44550	34.6	34.6	31.9	31.9
20400830080	83	下条米川飯田線	泰阜村・飯田市境	米川飯田線	44550	31.3	31.3	39.3	39.3
20400830090	83	下条米川飯田線	米川飯田線	米川駄科停車場線	44560	43.6	24.0	36.3	14.8
20400830100	83	下条米川飯田線	米川駄科停車場線		44570	31.0	30.8	31.9	31.9
20302560140	83	下条米川飯田線		飯田市道	26080	39.3	24.5	39.9	22.4
20400830115	83	下条米川飯田線	飯田市道	一般国道256号	44570	23.1	23.8	9.2	18.7
20400830120	83	下条米川飯田線	一般国道256号	飯田市・喬木村境	44570	33.1	37.2	37.6	36.8
20400830130	83	下条米川飯田線	飯田市・喬木村境	喬木村・飯田市境	44570	35.9	34.2	37.1	35.6
20400830140	83	下条米川飯田線	喬木村・飯田市境	下久堅知久平線	44570	47.5	44.7	40.0	44.1
20400830150	83	下条米川飯田線	下久堅知久平線	飯田市・喬木村境	44580	36.3	38.8	10.1	29.2
20400830160	83	下条米川飯田線	飯田市・喬木村境	伊那生田飯田線	44580	27.4	33.1	9.1	22.6

道路区間 調査番号	歩道設置率 (%)	歩道代表幅員 (m)	バス 延長率 (%)	単位区間 調査番号	昼間12時間 ピーク比率 (%)	ピーク時間交通量(台/h)				自動車交通量比較 (台/12h)															
						上り		下り		平成 6年	平成 9年	平成 11年	平成 17年	平成 22年	平成 27年	令和 3年	伸び率								
						自動車 種類	うち 大型車	自動車 種類	うち 大型車								9 / 6	11 / 9	17 / 11	22 / 17	27 / 22	3 / 27			
						(台/h)	(台/h)	(台/h)	(台/h)																
43320	43.4	3.0	22.4	42840	12.9	543	39	865	33					10,246	10,627	10,916								1.04	1.03
43320	43.4	3.0	22.4	42840	12.9	543	39	865	33					10,246	10,627	10,916								1.04	1.03
43320	43.4	3.0	22.4	42840	12.9	543	39	865	33					10,246	10,627	10,916								1.04	1.03
43330	51.2	2.5	0.0	42850	10.7	211	27	621	26	5,754	4,534	5,410	7,159	6,429	7,173	7,770	0.79	1.19	1.32	0.90	1.12	1.08			
43340	82.4	3.0	58.8	42860	10.9	238	52	535	98	5,754	4,534	5,410	7,159	7,042	7,236	7,074	0.79	1.19	1.32	0.98	1.03	0.98			
	52.8	2.9	25.2		12.1	416	39	750	45	5,754	4,534	5,410	7,159	8,842	9,258	9,518	0.79	1.19	1.32	0.94	1.05	1.03			
43350	90.7	2.5	7.4	42870	13.3	691	32	661	67	5,740	6,164	6,166	8,702	6,417	9,851	10,148	1.07	1.00	1.41	0.74	1.54	1.03			
43350	90.7	2.5	7.4	42870	13.3	691	32	661	67	5,740	6,164	6,166	8,702	6,417	9,851	10,148	1.07	1.00	1.41	0.74	1.54	1.03			
43360	78.9	4.0	36.8	42870	13.3	691	32	661	67	5,740	6,164	6,166	8,702	6,417	9,851	10,148	1.07	1.00	1.41	0.74	1.54	1.03			
43360	78.9	4.0	36.8	42870	13.3	691	32	661	67	5,740	6,164	6,166	8,702	6,417	9,851	10,148	1.07	1.00	1.41	0.74	1.54	1.03			
43360	78.9	4.0	36.8	42870	13.3	691	32	661	67	5,740	6,164	6,166	8,702	6,417	9,851	10,148	1.07	1.00	1.41	0.74	1.54	1.03			
43360	78.9	4.0	36.8	42870	13.3	691	32	661	67	5,740	6,164	6,166	8,702	6,417	9,851	10,148	1.07	1.00	1.41	0.74	1.54	1.03			
43370	93.3	3.5	0.0	42880	10.6	550	27	422	20	5,740	5,257	6,779	8,602	8,807	8,944	9,209	0.92	1.29	1.27	1.02	1.02	1.03			
43380	100.0	3.5	0.0	42880	10.6	550	27	422	20	5,740	5,257	6,779	8,602	8,807	8,944	9,209	0.92	1.29	1.27	1.02	1.02	1.03			
43390	100.0	3.5	0.0	42880	10.6	550	27	422	20	5,740	5,257	6,779	8,602	8,807	8,944	9,209	0.92	1.29	1.27	1.02	1.02	1.03			
43400	100.0	3.5	0.0	42880	10.6	550	27	422	20	5,740	5,257	6,779	8,602	8,807	8,944	9,209	0.92	1.29	1.27	1.02	1.02	1.03			
	89.0	3.5	16.2		12.2	635	30	565	48	5,740	5,801	6,411	8,662	7,373	9,488	9,772	1.01	1.12	1.35	0.85	1.33	1.03			
43410	54.5	3.0	33.3	42890	12.4	114	8	212	10	2,410	1,964	2,766	2,745	2,700	2,739	2,639	0.81	1.41	0.99	0.98	1.01	0.96			
43410	54.5	3.0	33.3	42890	12.4	114	8	212	10	2,410	1,964	2,766	2,745	2,700	2,739	2,639	0.81	1.41	0.99	0.98	1.01	0.96			
43410	54.5	3.0	33.3	42900	12.3	118	2	279	15	2,410	1,964	2,766	2,745	3,134	3,351	3,236	0.81	1.41	0.99	1.14	1.07	0.97			
43410	54.5	3.0	33.3	42900	12.3	118	2	279	15	2,410	1,964	2,766	2,745	3,134	3,351	3,236	0.81	1.41	0.99	1.14	1.07	0.97			
43410	54.5	3.0	33.3	42900	12.3	118	2	279	15	2,410	1,964	2,766	2,745	3,134	3,351	3,236	0.81	1.41	0.99	1.14	1.07	0.97			
43420	38.5	3.0	87.2	42910	19.7	510	14	552	7	3,229	658	645	3,464	3,668	5,548	5,394	0.20	0.98	5.37	1.06	1.51	0.97			
43430	95.0	3.5	100.0	42920	11.7	469	32	480	32	6,646	7,441	7,645	10,849	9,813	10,082	8,123	1.12	1.03	1.42	0.90	1.03	0.81			
	58.0	3.1	50.5		13.3	223	10	328	15	3,132	2,560	3,160	4,005	4,040	4,452	4,072	0.77	1.29	1.68	1.05	1.11	0.94			
43440	0.0	0.0	0.0	42930	18.5	4	1	16	1	369	365	358	213	246	240	108	0.99	0.98	0.59	1.15	0.98	0.45			
43450	57.9	1.5	0.0	42930	18.5	4	1	16	1	369	365	358	213	246	240	108	0.99	0.98	0.59	1.15	0.98	0.45			
43450	57.9	1.5	0.0	42940	11.7	10	0	14	0	369	365	358	213	201	215	196	0.99	0.98	0.59	0.94	1.07	0.91			
43460	23.7	1.5	0.0	42940	11.7	10	0	14	0	369	365	358	213	201	215	196	0.99	0.98	0.59	0.94	1.07	0.91			
43460	23.7	1.5	0.0	42940	11.7	10	0	14	0	369	365	358	213	201	215	196	0.99	0.98	0.59	0.94	1.07	0.91			
43470	0.0	0.0	0.0	42950	12.7	17	1	25	1	360	400	388	406	490	377	332	1.11	0.97	1.05	1.21	0.77	0.88			
43480	0.0	0.0	67.5	42950	12.7	17	1	25	1	360	400	388	406	490	377	332	1.11	0.97	1.05	1.21	0.77	0.88			
43490	16.7	2.0	39.3	42960	13.5	38	2	12	0	330	343	336	351	426	484	371	1.04	0.98	1.04	1.21	1.14	0.77			
43490	16.7	2.0	39.3	42960	13.5	38	2	12	0	330	343	336	351	426	484	371	1.04	0.98	1.04	1.21	1.14	0.77			
43490	16.7	2.0	39.3	26080	10.9	54	3	36	4	538	463	1,036	1,782	1,686	879	804	0.86	2.24	1.72	0.95	0.52	0.91			
43490	16.7	2.0	39.3	42965	13.5	45	3	99	2	1,079	1,347	1,340	1,535	3,314	1,139	1,075	1.25	0.99	1.15	2.16	0.34	0.94			
43490	16.7	2.0	39.3	42965	13.5	45	3	99	2	1,079	1,347	1,340	1,535	3,314	1,139	1,075	1.25	0.99	1.15	2.16	0.34	0.94			
43500	0.0	0.0	22.7	42965	13.5	45	3	99	2	1,079	1,347	1,340	1,535	3,314	1,139	1,075	1.25	0.99	1.15	2.16	0.34	0.94			
43520	3.3	1.0	100.0	42970	16.5	284	4	270	43	1,079	1,347	1,340	1,535	3,314	3,559	3,362	1.25	0.99	1.15	2.16	1.07	0.94			
43520	3.3	1.0	100.0	42980	16.7	113	5	168	2	1,163	1,704	1,671	5,655	5,184	1,782	1,695	1.47	0.98	3.38	0.92	0.34	0.95			
43530	0.0	0.0	100.0	42980	16.7	113	5	168	2	1,163	1,704	1,671	5,655	5,184	1,782	1,695	1.47	0.98	3.38	0.92	0.34	0.95			

道路種別 主要地方道 (旅行速度等)

交基 通本 調区 査間 番 号	路 線 番 号	路 線 名	起点側接続路線等	終点側接続路線等	旅 行 速 度 区 間 番 号	平均旅行速度 (上り)		平均旅行速度 (下り)	
						朝 夕 (混 雑 時)	昼 間 (非 混 雑 時)	朝 夕 (混 雑 時)	昼 間 (非 混 雑 時)
						(km/h)	(km/h)	(km/h)	(km/h)
				計または平均	16	35.8	32.2	30.7	29.2
20400840010	84	乗鞍岳線		一般国道158号	44590	39.8	30.6	39.8	32.0
				計または平均	1	39.8	30.6	39.8	32.0
20400850010	85	徳高明科線	一般国道147号	下木戸有明停車場線	44600	29.7	31.8	41.3	40.5
20400850020	85	徳高明科線	下木戸有明停車場線	有明大町線	44610	34.0	38.1	15.6	20.1
20400850030	85	徳高明科線	有明大町線	大町明科線	44620	15.2	32.1	20.7	32.0
20400850050	85	徳高明科線	大町明科線	一般国道19号	44630	46.9	45.2	48.2	46.6
				計または平均	4	31.5	36.8	31.5	34.8
20400860010	86	戸隠篠ノ井線	長野戸隠線	栃原北郷信濃線	44640	29.3	29.3	29.3	29.3
20400860020	86	戸隠篠ノ井線	栃原北郷信濃線	一般国道406号	44650	33.2	37.3	31.7	33.8
20400860040	86	戸隠篠ノ井線	一般国道406号	小川長野線	44660	31.1	31.1	31.7	31.7
20400860050	86	戸隠篠ノ井線	小川長野線	小川長野線	44670	28.3	28.3	35.8	31.3
20400860060	86	戸隠篠ノ井線	小川長野線	長野大町線	44680	37.8	37.8	33.9	33.9
20400860080	86	戸隠篠ノ井線	一般国道19号	安庭篠ノ井線	44690	30.2	29.5	26.9	29.2
20400860090	86	戸隠篠ノ井線	安庭篠ノ井線	長野市道篠ノ井北435号	44700	13.4	14.3	36.7	30.4
20400860100	86	戸隠篠ノ井線	長野市道篠ノ井北435号	長野市道篠ノ井北435号	44710	30.3	29.8	40.9	37.0
20400860110	86	戸隠篠ノ井線	長野市道篠ノ井北435号	犀口下居返線	44720	33.6	32.0	30.8	31.4
20400860120	86	戸隠篠ノ井線	犀口下居返線	長野上田線	44730	19.0	21.4	13.0	16.3
20400860130	86	戸隠篠ノ井線	長野上田線	一般国道18号	44740	21.0	20.5	20.8	19.7
				計または平均	11	27.9	28.3	30.1	29.5
20400870010	87	伊那インター線	中央自動車道西宮線	伊那箕輪線	44760	26.3	28.9	23.7	28.1
20400870020	87	伊那インター線	伊那箕輪線	南箕輪沢渡線	44760	43.4	44.4	38.0	40.6
20400870030	87	伊那インター線	南箕輪沢渡線	一般国道153号	44770	27.7	29.2	14.6	15.5
				計または平均	3	32.5	34.2	25.4	28.1
20400880010	88	伊那箕輪線	一般国道361号	伊那市道	44780	17.0	18.8	22.0	22.3
20400880020	88	伊那箕輪線	伊那市道	伊那インター線	44780	27.3	30.6	19.9	26.7
20400880030	88	伊那箕輪線	伊那インター線	吹上北殿線	44790	23.8	32.4	31.3	36.3
20400880040	88	伊那箕輪線	吹上北殿線	南箕輪村・箕輪町境	44800	41.6	44.9	42.6	45.0
20400880045	88	伊那箕輪線	南箕輪村・箕輪町境	箕輪町道	44800	40.1	43.6	39.1	42.1
20400880050	88	伊那箕輪線	箕輪町道	与地辰野線	44800	37.0	41.2	30.7	35.1
20400880060	88	伊那箕輪線	伊那箕輪線	一般国道153号	44805	19.5	21.9	15.9	18.3
				計または平均	7	29.5	33.3	28.8	32.3
20400890010	89	園原インター線	中央自動車道西宮線	園原清内路線	44820	32.2	29.9	33.8	34.9
20400890020	89	園原インター線	園原清内路線	一般国道256号	44820	39.8	38.7	41.8	39.9
				計または平均	2	36.0	34.3	37.8	37.4
20400900010	90	諏訪南インター線	中央自動車道西宮線	一般国道20号	44830	40.0	39.9	36.4	40.1
				計または平均	1	40.0	39.9	36.4	40.1
20400910010	91	坂城インター線	上信越自動車道	一般国道18号	44840	42.5	42.6	26.1	31.1
				計または平均	1	42.5	42.6	26.1	31.1
20400920010	92	松井田軽井沢線	松井田軽井沢線	下仁田軽井沢線	44850	53.0	56.5	57.1	59.1
				計または平均	1	53.0	56.5	57.1	59.1

道路区間 調査番号	歩道設置率 (%)	歩道代表幅員 (m)	バス 延長率 (%)	単位区間 調査番号	昼間12時間 ピーク比率 (%)	ピーク時間交通量(台/h)				自動車交通量比較 (台/12h)												
						上り		下り		平成 6年	平成 9年	平成 11年	平成 17年	平成 22年	平成 27年	令和 3年	伸び率					
						自動車 種類	うち 大型車	自動車 種類	うち 大型車								9 / 6	11 / 9	17 / 11	22 / 17	27 / 22	3 / 27
						(台/h)	(台/h)	(台/h)	(台/h)													
	15.8	1.1	36.7		14.1	53	2	68	4	650	786	811	1,363	1,765	892	812	1.13	1.06	1.26	1.34	0.77	0.85
43540	7.7	3.0	100.0	42990	11.5	65	1	102	7	1,393	2,217	1,690	1,082	2,567	1,546	1,457	1.59	0.76	0.64	2.37	0.60	0.94
	7.7	3.0	100.0		11.5	65	1	102	7	1,393	2,217	1,690	1,082	2,567	1,546	1,457	1.59	0.76	0.64	2.37	0.60	0.94
43550	55.6	1.5	100.0	43000	11.2	370	11	467	16	6,285	5,070	5,174	7,414	8,353	8,805	7,501	0.81	1.02	1.43	1.13	1.05	0.85
43550	55.6	1.5	100.0	43000	11.2	370	11	467	16	6,285	5,070	5,174	7,414	8,353	8,805	7,501	0.81	1.02	1.43	1.13	1.05	0.85
43560	100.0	2.5	100.0	43005	10.6	428	19	481	7	6,285	5,070	5,174	7,414	8,353	8,805	8,604	0.81	1.02	1.43	1.13	1.05	0.98
43570	37.5	2.5	0.0	43010	15.8	356	13	140	3	1,870	2,261	3,149	3,277	3,223	3,237	3,113	1.21	1.39	1.04	0.98	1.00	0.96
	62.2	2.0	75.0		12.2	381	14	389	11	5,181	4,368	4,668	6,380	7,071	7,413	6,680	0.91	1.11	1.33	1.09	1.04	0.91
43580	0.0	0.0	0.0	43020	13.9	33	0	44	0	1,047	1,111	1,090	846	753	694	552	1.06	0.98	0.78	0.89	0.92	0.80
43590	0.0	0.0	100.0	43030	11.5	45	1	48	3	1,047	1,111	1,090	846	800	834	761	1.06	0.98	0.78	0.95	1.04	0.91
43600	1.7	1.0	0.0	43040	14.8	7	0	5	0	1,047	1,111	1,090	846	807	188	81	1.06	0.98	0.78	0.95	0.23	0.43
43600	1.7	1.0	0.0	43040	14.8	7	0	5	0	1,047	1,111	1,090	846	807	188	81	1.06	0.98	0.78	0.95	0.23	0.43
43600	1.7	1.0	0.0	43040	14.8	7	0	5	0	1,047	1,111	1,090	846	807	188	81	1.06	0.98	0.78	0.95	0.23	0.43
43610	1.3	1.7	0.0	43050	17.2	48	1	61	7	638	676	703	552	513	455	634	1.06	1.04	0.79	0.93	0.89	1.39
43610	1.3	1.7	0.0	43050	17.2	48	1	61	7	638	676	703	552	513	455	634	1.06	1.04	0.79	0.93	0.89	1.39
43610	1.3	1.7	0.0	43050	17.2	48	1	61	7	638	676	703	552	513	455	634	1.06	1.04	0.79	0.93	0.89	1.39
43620	22.5	4.5	0.0	43060	10.1	118	4	154	5	3,479	4,258	3,461	4,428	2,749	2,772	2,683	1.22	0.81	1.28	0.62	1.01	0.97
43620	22.5	4.5	0.0	43070	10.9	223	4	226	8	3,479	4,258	3,461	4,428	4,224	4,262	4,124	1.22	0.81	1.28	0.95	1.01	0.97
43620	22.5	4.5	0.0	43080	10.9	223	4	226	8	3,479	4,258	3,461	4,428	4,224	4,262	4,124	1.22	0.81	1.28	0.95	1.01	0.97
	7.0	2.0	9.1		13.9	73	1	81	4	1,599	1,851	1,631	1,743	1,519	1,341	1,308	1.11	0.95	0.92	0.91	0.76	0.92
43640	88.9	3.1	100.0	43100	10.1	422	10	532	13	10,888	10,970	10,852	12,486	12,386	11,922	9,436	1.01	0.99	1.15	0.99	0.96	0.79
43650	95.0	4.5	100.0	43100	10.1	422	10	532	13	10,888	10,970	10,852	12,486	12,386	11,922	9,436	1.01	0.99	1.15	0.99	0.96	0.79
43650	95.0	4.5	100.0	43105	11.0	323	38	318	48	10,888	10,970	10,852	12,486	12,386	11,922	5,806	1.01	0.99	1.15	0.99	0.96	0.49
	93.0	4.0	100.0		10.4	389	19	461	25	10,888	10,970	10,852	12,486	12,386	11,922	8,226	1.01	0.99	1.15	0.99	0.96	0.69
43660	100.0	2.0	0.0	43110	11.6	537	12	611	26					11,521	11,656	9,927					1.01	0.85
43670	79.2	2.5	7.5	43110	11.6	537	12	611	26					11,521	11,656	9,927					1.01	0.85
43670	79.2	2.5	7.5	43110	11.6	537	12	611	26					11,521	11,656	9,927					1.01	0.85
43670	79.2	2.5	7.5	43110	11.6	537	12	611	26					11,521	11,656	9,927					1.01	0.85
43680	50.0	2.5	0.0	43110	11.6	537	12	611	26					11,521	11,656	9,927					1.01	0.85
43680	50.0	2.5	0.0	43110	11.6	537	12	611	26					11,521	11,656	9,927					1.01	0.85
43685	0.0	0.0	0.0	43115																		
	62.5	2.1	3.2		11.6	537	12	611	26					11,521	11,656	9,927					1.01	0.85
43700	0.0	0.0	0.0	43130	10.2	84	15	63	10	1,135	1,312	1,160	1,207	1,203	1,453	1,435	1.16	0.88	1.04	1.00	1.21	0.99
43700	0.0	0.0	0.0	43130	10.2	84	15	63	10	1,135	1,312	1,160	1,207	1,203	1,453	1,435	1.16	0.88	1.04	1.00	1.21	0.99
	0.0	0.0	0.0		10.2	84	15	63	10	1,135	1,312	1,160	1,207	1,203	1,453	1,435	1.16	0.88	1.04	1.00	1.21	0.99
43710	100.0	2.5	25.0	43140	14.7	343	7	327	18	5,383	5,768	6,735	4,137	3,913	4,743	4,559	1.07	1.17	0.61	0.95	1.21	0.96
	100.0	2.5	25.0		14.7	343	7	327	18	5,383	5,768	6,735	4,137	3,913	4,743	4,559	1.07	1.17	0.61	0.95	1.21	0.96
43720	100.0	4.5	0.0	43150	11.2	243	51	255	35		3,521	4,260	4,752	4,536	4,331	4,427		1.21	1.12	0.95	0.95	1.02
	100.0	4.5	0.0		11.2	243	51	255	35		3,521	4,260	4,752	4,536	4,331	4,427		1.21	1.12	0.95	0.95	1.02
43730	0.0	0.0	100.0	43160	12.4	173	4	127	3	2,143	3,166	2,962	2,920	2,753	3,305	2,415	1.48	0.94	0.99	0.94	1.20	0.73
	0.0	0.0	100.0		12.4	173	4	127	3	2,143	3,166	2,962	2,920	2,753	3,305	2,415	1.48	0.94	0.99	0.94	1.20	0.73

道路種別 主要地方道 (旅行速度等)

交 基 通 本 調 査 区 間 番 号	路 線 番 号	路 線 名	起 点 側 接 続 路 線 等	終 点 側 接 続 路 線 等	単 位 区 間 調 査 号	平均旅行速度 (上り)		平均旅行速度 (下り)	
						朝 夕 (混 雑 時)	昼 間 (非 混 雑 時)	朝 夕 (混 雑 時)	昼 間 (非 混 雑 時)
						(km/h)	(km/h)	(km/h)	(km/h)
20400930010	93	下仁田白田線	下仁田白田線	三分中込線	44860	42.9	49.9	42.9	44.9
20400930015	93	下仁田白田線	三分中込線	川上佐久線	44870	22.6	22.4	22.9	23.2
20400930020	93	下仁田白田線	川上佐久線	佐久市道	44870	21.2	22.7	21.8	23.2
20400930030	93	下仁田白田線	佐久市道	上小田切白田停車場線	44880	23.7	23.5	24.2	25.5
20400930040	93	下仁田白田線	上小田切白田停車場線	一般国道141号	44890	19.3	17.1	8.4	8.4
				計または平均	5	25.9	27.1	24.0	25.0
20400940010	94	東御燐恋線		一般国道18号	44910	24.7	17.4	16.7	16.5
20400940020	94	東御燐恋線	一般国道18号	小諸上田線	44920	20.3	24.9	30.7	35.2
20400940030	94	東御燐恋線	小諸上田線	東御燐恋線	44930	35.3	35.3	36.2	34.8
				計または平均	3	26.8	25.9	27.9	28.8
20400950010	95	上越飯山線	主要地方道上越飯山線	上境温泉線	44940	36.5	36.5	38.3	38.3
20400950020	95	上越飯山線	上境温泉線	曾根藤ノ木線	44950	53.3	48.8	48.7	46.1
20400950030	95	上越飯山線	曾根藤ノ木線	箕作飯山線	44960	40.5	37.3	30.3	36.1
20400950040	95	上越飯山線	箕作飯山線	飯山新井線	44970	43.9	42.9	40.4	41.8
20400950050	95	上越飯山線	飯山新井線	関沢小沼線	44980	32.1	29.2	29.4	30.9
20400950060	95	上越飯山線	関沢小沼線	一般国道117号	44990	44.8	40.9	31.8	31.7
				計または平均	6	41.9	39.3	36.5	37.5
20400960010	96	飯山妙高高原線	飯山野沢温泉線	一般国道117号	45000	15.4	17.0	14.1	16.2
20400960030	96	飯山妙高高原線	上信越自動車道	一般国道117号	45010	39.5	38.3	20.7	21.5
20400960040	96	飯山妙高高原線	一般国道117号	中野市・飯綱町境	45020	36.0	34.1	36.0	34.1
20400960050	96	飯山妙高高原線	中野市・飯綱町境	飯綱町・信濃町境	45030	39.1	40.9	40.1	39.5
20400960060	96	飯山妙高高原線	飯綱町・信濃町境	長野荒瀬原線	45030	42.1	43.8	42.7	45.0
20400960070	96	飯山妙高高原線	長野荒瀬原線	水穴古間停車場線	45040	43.1	46.4	47.8	46.4
20400960080	96	飯山妙高高原線	水穴古間停車場線	信濃斑尾高原線	45050	33.6	32.2	34.4	31.2
20400960090	96	飯山妙高高原線	信濃斑尾高原線	信濃斑尾高原線	45060	39.7	38.6	40.5	39.4
20400960100	96	飯山妙高高原線	信濃斑尾高原線	主要地方道飯山妙高高原線	45070	42.2	41.2	39.3	42.1
				計または平均	9	36.7	36.9	35.1	35.0
20400970005	97	飯山斑尾新井線	一般国道117号	飯山野沢温泉線	45080	43.8	41.2	37.7	40.3
20400970010	97	飯山斑尾新井線	飯山野沢温泉線	斑尾大川線	45080	43.8	41.2	37.7	40.3
20400970020	97	飯山斑尾新井線	斑尾大川線	主要地方道飯山斑尾新井線	45090	38.5	40.8	38.7	40.5
				計または平均	3	42.0	41.1	38.0	40.4

道路区間 調査番号	歩道設置率 (%)	歩道代表幅員 (m)	バス延長率 (%)	単位区間 調査番号	昼間12時間 ピーク比率 (%)	ピーク時間交通量(台/h)				自動車交通量比較 (台/12h)												
						上り		下り		平成 6年	平成 9年	平成 11年	平成 17年	平成 22年	平成 27年	令和 3年	伸び率					
						自動車 類	うち 大型車	自動車 類	うち 大型車								9 / 6	11 / 9	17 / 11	22 / 17	27 / 22	3 / 27
						(台/h)	(台/h)	(台/h)	(台/h)													
43740	24.7	3.5	16.4	43170	12.5	34	0	51	0	1,723	1,211	1,342	1,397	72	25	680	0.70	1.11	1.04	0.05	0.35	27.20
43740	24.7	3.5	16.4	43180	11.1	243	9	263	8	5,411	4,568	4,476	2,078	5,117	4,880	4,569	0.84	0.98	0.46	2.46	0.95	0.94
43740	24.7	3.5	16.4	43180	11.1	243	9	263	8	5,411	4,568	4,476	2,078	5,117	4,880	4,569	0.84	0.98	0.46	2.46	0.95	0.94
43740	24.7	3.5	16.4	43180	11.1	243	9	263	8	5,411	4,568	4,476	2,078	5,117	4,880	4,569	0.84	0.98	0.46	2.46	0.95	0.94
43740	24.7	3.5	16.4	43180	11.1	243	9	263	8	5,411	4,568	4,476	2,078	5,117	4,880	4,569	0.84	0.98	0.46	2.46	0.95	0.94
	24.7	3.5	16.4		11.4	201	7	221	6	4,673	3,897	3,849	1,942	4,108	3,909	3,791	0.82	1.01	0.58	1.98	0.83	6.19
43760	5.0	2.5	0.0	43190	10.3	98	5	59	5	1,441	1,436	1,530	1,593	1,520	1,584	1,512	1.00	1.07	1.04	0.95	1.04	0.95
43770	45.5	2.5	0.0	43200	10.3	98	5	59	5	1,441	1,436	1,530	1,593	1,520	1,584	1,512	1.00	1.07	1.04	0.95	1.04	0.95
43780	0.0	0.0	0.0	43210	10.0	60	8	63	16	1,171	1,086	1,064	1,143	961	1,309	1,235	0.93	0.98	1.07	0.84	1.36	0.94
	16.8	1.7	0.0		10.2	85	6	60	9	1,351	1,319	1,375	1,443	1,334	1,492	1,420	0.97	1.04	1.05	0.92	1.15	0.95
43790	0.0	0.0	5.7	43220	16.7	7	3	8	1	43	88	31	169	145	123	90	2.05	0.35	5.45	0.86	0.85	0.73
43800	46.7	2.5	40.0	43230	11.6	44	1	39	1	1,380	1,643	1,610	1,079	1,021	852	718	1.19	0.98	0.67	0.95	0.83	0.84
43800	46.7	2.5	40.0	43230	11.6	44	1	39	1	1,380	1,643	1,610	1,079	1,021	852	718	1.19	0.98	0.67	0.95	0.83	0.84
43810	76.8	2.0	98.2	43240	10.8	77	5	150	4	3,955	3,265	3,227	2,621	2,582	2,370	2,108	0.83	0.99	0.81	0.99	0.92	0.89
43810	76.8	2.0	98.2	43240	10.8	77	5	150	4	3,955	3,265	3,227	2,621	2,582	2,370	2,108	0.83	0.99	0.81	0.99	0.92	0.89
43810	76.8	2.0	98.2	43240	10.8	77	5	150	4	3,955	3,265	3,227	2,621	2,582	2,370	2,108	0.83	0.99	0.81	0.99	0.92	0.89
	54.0	1.8	63.4		12.1	54	3	89	3	2,445	2,195	2,155	1,698	1,656	1,490	1,308	1.15	0.88	1.54	0.95	0.88	0.85
43820	100.0	3.2	100.0	43250	10.1	321	7	301	10	5,468	6,070	8,030	5,643	6,905	6,415	6,151	1.11	1.32	0.70	1.22	0.93	0.96
43830	33.3	4.0	0.0	43260	10.5	64	2	44	2					1,221	1,180	1,026				0.97	0.87	
43840	2.0	4.0	50.0	43260	10.5	64	2	44	2					1,221	1,180	1,026				0.97	0.87	
43850	0.0	0.0	0.0	43270	11.0	40	1	60	1	1,101	913	896	931	951	985	910	0.83	0.98	1.04	1.02	1.04	0.92
43860	6.3	2.5	43.7	43270	11.0	40	1	60	1	1,101	913	896	931	951	985	910	0.83	0.98	1.04	1.02	1.04	0.92
43860	6.3	2.5	43.7	43270	11.0	40	1	60	1	1,101	913	896	931	951	985	910	0.83	0.98	1.04	1.02	1.04	0.92
43860	6.3	2.5	43.7	43280	12.5	18	0	13	1	287	280	1,714	1,771	1,742	280	249	0.98	6.12	1.03	0.98	0.16	0.89
43860	6.3	2.5	43.7	43290	11.9	60	4	47	5	550	936	917	954	938	972	895	1.70	0.98	1.04	0.98	1.04	0.92
43860	6.3	2.5	43.7	43300	12.4	13	2	16	1	550	936	917	954	298	285	254	1.70	0.98	1.04	0.31	0.96	0.89
	18.5	2.6	40.9		11.2	73	2	72	3	1,451	1,566	2,038	1,731	1,686	1,474	1,370	1.14	1.76	0.99	0.94	0.90	0.91
43870	15.8	2.5	100.0	43310	12.1	97	0	123	0							1,825						
43870	15.8	2.5	100.0	43310	12.1	97	0	123	0	2,857	3,034	2,532	2,267	2,297	1,538	1,825	1.06	0.83	0.90	1.01	0.67	1.19
43870	15.8	2.5	100.0	43310	12.1	97	0	123	0	2,857	3,034	2,532	2,267	2,297	1,538	1,825	1.06	0.83	0.90	1.01	0.67	1.19
	15.8	2.5	100.0		12.1	97	0	123	0	2,857	3,034	2,532	2,267	2,297	1,538	1,825	1.06	0.83	0.90	1.01	0.67	1.19

道路種別 一般県道 (旅行速度等)

交通本 調査区 間番 号	路 線 番 号	路 線 名	起点側接続路線等	終点側接続路線等	旅 行 速 度 区 間 番 号	平均旅行速度 (上り)		平均旅行速度 (下り)	
						朝 夕 (混 雑 時)	昼 間 (非 混 雑 時)	朝 夕 (混 雑 時)	昼 間 (非 混 雑 時)
						(km/h)	(km/h)	(km/h)	(km/h)
20601010010	101	月瀬上矢作線	一般国道153号	月瀬上矢作線 計または平均	60010 1	43.0 43.0	42.5 42.5	43.0 43.0	42.4 42.4
20601030010	103	上原猿久保線	一般国道142号	佐久小諸線	60020	34.0	37.4	40.6	44.9
20601030030	103	上原猿久保線	佐久小諸線	小諸中込線	60030	34.2	37.6	35.7	37.8
20601030040	103	上原猿久保線	小諸中込線	一般国道141号	60040	22.6	30.1	14.3	20.7
20601030050	103	上原猿久保線	一般国道141号	香坂中込線 計または平均	60050 4	20.7 27.9	22.0 31.8	22.4 28.3	23.6 31.8
20601080010	108	下仁田佐久穂線		一般国道299号 計または平均	60060 1	63.5 63.5	63.5 63.5	63.5 63.5	63.5 63.5
20601090010	109	園原清内路線	園原インター線	一般国道256号 計または平均	60070 1	27.6 27.6	29.4 29.4	25.5 25.5	25.5 25.5
20601120010	112	大前須坂線		牧干俣線	60080	43.4	43.4	43.4	43.4
20601120020	112	大前須坂線	牧干俣線	山田温泉線	60090	43.4	43.4	43.4	43.4
20601120030	112	大前須坂線	山田温泉線	須坂中野線	60100	43.0	43.7	42.3	43.0
20601120050	112	大前須坂線	須坂中野線	一般国道403号 計または平均	60110 4	13.8 35.9	17.7 37.1	11.4 35.1	14.7 36.1
20601130010	113	栗野御供線	栗野門島停車場線	飯田富山佐久間線 計または平均	60120 1	52.9 52.9	52.9 52.9	50.4 50.4	50.4 50.4
20601140010	114	川尻小谷糸魚川線	奉納中土停車場線	一般国道148号	60130	22.3	22.3	15.2	15.2
20601140020	114	川尻小谷糸魚川線	一般国道148号		60130	32.9	32.6	36.2	34.2
20601140040	114	川尻小谷糸魚川線		一般県道川尻小谷糸魚川線 計または平均	60130 3	38.6 31.3	38.6 31.2	38.6 30.0	38.6 29.3
20601150010	115	松本平広城公園線	松本空港塩尻北インター線	松本市・塩尻市境	60140	25.4	27.2	28.6	31.3
20601150020	115	松本平広城公園線	松本市・塩尻市境	塩尻市・松本市境	60140	53.4	52.9	53.2	53.3
20601150030	115	松本平広城公園線	塩尻市・松本市境	土合松本線 計または平均	60140 3	33.7 37.5	34.7 38.3	32.7 38.2	34.7 39.8
20601160010	116	上境温井線	箕作飯山線	上越飯山線 計または平均	60150 1	44.1 44.1	42.0 42.0	38.3 38.3	44.1 44.1
20601190010	119	杉野沢黒姫停車場線	一般県道杉野沢黒姫停車場線	一般国道18号	60160	46.1	46.1	44.1	44.1
20601190020	119	杉野沢黒姫停車場線	一般国道18号	一般国道18号	60170	44.8	42.9	28.1	28.5
20601190040	119	杉野沢黒姫停車場線	信濃信州新線	計または平均	60180 3	11.0 34.0	18.2 35.7	13.9 28.7	20.2 30.9
20601200010	120	三分中込線	下仁田白田線	川上佐久線 計または平均	60190 1	36.1 36.1	35.6 35.6	31.6 31.6	34.7 34.7
20601210005	121	上小田切白田停車場線		中部横断自動車道	60200	35.4	30.7	43.9	29.1
20601210010	121	上小田切白田停車場線	中部横断自動車道	一般国道141号	60200	32.9	35.7	28.5	30.1
20601210020	121	上小田切白田停車場線	一般国道141号	下仁田白田線 計または平均	60210 3	17.3 28.5	20.8 29.1	17.0 29.8	20.9 26.7
20601220010	122	上畑八千穂停車場線	一般国道141号	川上佐久線 計または平均	60220 1	26.2 26.2	25.9 25.9	32.3 32.3	25.1 25.1
20601240010	124	上野小海線	上野小海線	川上佐久線	60230	31.5	31.5	35.1	35.1

道路区間 調査番号	単位 区間 番号	歩道 設置 率 (%)	歩道 代表 幅員 (m)	バス 延長 率 (%)	交通 量 調査 番号	昼 間 1 2 時 間 の 比 率 (%)	ピーク時間交通量(台/h)				自動車交通量比較 (台/12h)												
							上り		下り		平成 6 年	平成 9 年	平成 11 年	平成 17 年	平成 22 年	平成 27 年	令和 3 年	伸び率					
							自動 車 類	うち 大型 車	自動 車 類	うち 大型 車								9 / 6	11 / 9	17 / 11	22 / 17	27 / 22	3 / 27
							(台/h)	(台/h)	(台/h)	(台/h)													
60010		0.0	0.0	0.0	60010	11.4	8	3	7	1	117	161	165	165	132	136	126	1.38	1.02	1.00	0.80	1.03	0.93
		0.0	0.0	0.0		11.4	8	3	7	1	117	161	165	165	132	136	126	1.38	1.02	1.00	0.80	1.03	0.93
60020		21.7	5.8	100.0	60020	11.0	530	11	375	9	9,705	8,062	6,610	6,162	9,846	8,847	8,228	0.83	0.82	0.93	1.60	0.90	0.93
60030		95.6	1.7	73.3	60020	11.0	530	11	375	9	9,705	8,062	6,610	6,162	9,846	8,847	8,228	0.83	0.82	0.93	1.60	0.90	0.93
60030		95.6	1.7	73.3	60020	11.0	530	11	375	9	9,705	8,062	6,610	6,162	9,846	8,847	8,228	0.83	0.82	0.93	1.60	0.90	0.93
60030		95.6	1.7	73.3	60020	11.0	530	11	375	9	9,705	8,062	6,610	6,162	9,846	8,847	8,228	0.83	0.82	0.93	1.60	0.90	0.93
		77.1	2.7	80.0		11.0	530	11	375	9	9,705	8,062	6,610	6,162	9,846	8,847	8,228	0.83	0.82	0.93	1.60	0.90	0.93
60040		0.0	0.0	0.0	60030	13.2	31	4	61	2	798	931	825	734	617	521	697	1.17	0.89	0.89	0.84	0.84	1.34
		0.0	0.0	0.0		13.2	31	4	61	2	798	931	825	734	617	521	697	1.17	0.89	0.89	0.84	0.84	1.34
60050		0.0	0.0	0.0	60040	14.8	4	0	3	0	119	107	80	80	54	56	49	0.90	0.75	1.00	0.68	1.04	0.88
		0.0	0.0	0.0		14.8	4	0	3	0	119	107	80	80	54	56	49	0.90	0.75	1.00	0.68	1.04	0.88
60060		0.0	0.0	0.0	60050	14.3	20	2	26	3	496	473	285	412	390	371	326	0.95	0.60	1.45	0.95	0.95	0.88
60070		2.0	3.5	0.0	60060	12.9	23	3	33	2	496	473	285	412	319	474	423	0.95	0.60	1.45	0.77	1.49	0.89
60080		77.4	2.4	45.2	60070	10.3	47	3	61	3	496	473	285	412	405	2,465	1,048	0.95	0.60	1.45	0.98	6.09	0.43
60090		0.0	0.0	100.0	60080	12.7	277	17	331	15	5,538	3,630	5,220	5,182	4,943	4,958	4,816	0.66	1.44	0.99	0.95	1.00	0.97
		19.9	1.5	36.3		12.6	92	6	113	6	1,757	1,262	1,519	1,605	1,514	2,067	1,653	0.88	0.81	1.33	0.91	2.38	0.79
60100		3.2	1.5	0.0	60090	16.0	16	0	10	0	217	132	145	173	165	171	163	0.61	1.10	1.19	0.95	1.04	0.95
		3.2	1.5	0.0		16.0	16	0	10	0	217	132	145	173	165	171	163	0.61	1.10	1.19	0.95	1.04	0.95
60110		5.6	3.5	97.6	60100	11.8	9	0	36	1	635	1,050	718	718	733	797	380	1.65	0.68	1.00	1.02	1.09	0.48
60110		5.6	3.5	97.6	60100	11.8	9	0	36	1	635	1,050	718	718	733	797	380	1.65	0.68	1.00	1.02	1.09	0.48
60120		0.0	0.0	0.0	60110	11.8	9	0	36	1	635	1,050	718	718	733	797	380	1.65	0.68	1.00	1.02	1.09	0.48
3.7	2.3	65.1																					
60130		100.0	5.0	100.0	60120	10.8	294	43	235	37	3,364	3,379	4,184	4,300	4,288	4,234	4,897	1.00	1.24	1.03	1.00	0.99	1.16
60140		100.0	5.0	100.0	60120	10.8	294	43	235	37	3,364	3,379	4,184	4,300	4,288	4,234	4,897	1.00	1.24	1.03	1.00	0.99	1.16
60150		100.0	2.5	38.5	60120	10.8	294	43	235	37	3,364	3,379	4,184	4,300	4,288	4,234	4,897	1.00	1.24	1.03	1.00	0.99	1.16
		100.0	4.2	79.5																			
60160		0.0	0.0	0.0	60130	12.2	12	0	14	1	465	343	353	353	254	246	222	0.74	1.03	1.00	0.72	0.97	0.90
		0.0	0.0	0.0		12.2	12	0	14	1	465	343	353	353	254	246	222	0.74	1.03	1.00	0.72	0.97	0.90
60170		49.2	3.5	26.2	60140	10.5	71	8	65	6	1,423	2,227	1,406	1,118	1,101	1,540	1,290	1.57	0.63	0.80	0.98	1.40	0.84
60170		49.2	3.5	26.2	60150	12.0	107	9	129	11					2,004	1,962							0.98
60180		0.0	0.0	0.0	60160	10.6	58	8	55	5	617	449	1,406	1,118	1,067	1,115	1,053	0.73	3.13	0.80	0.95	1.04	0.94
		32.8	2.3	17.5		11.0	79	8	83	7	1,020	1,338	1,406	1,118	1,084	1,553	1,435	1.15	1.88	0.80	0.97	1.22	0.92
60190		37.7	2.5	58.5	60170	14.7	312	5	439	9	4,896	3,398	3,002	1,712	3,494	6,021	5,101	0.69	0.88	0.57	2.04	1.72	0.85
		37.7	2.5	58.5		14.7	312	5	439	9	4,896	3,398	3,002	1,712	3,494	6,021	5,101	0.69	0.88	0.57	2.04	1.72	0.85
60200		20.3	7.1	53.1	60180	12.1	171	9	214	11	3,479	3,941	3,788	1,936	4,162	3,759	3,170	1.13	0.96	0.51	2.15	0.90	0.84
60200		20.3	7.1	53.1	60180	12.1	171	9	214	11	3,479	3,941	3,788	1,936	4,162	3,759	3,170	1.13	0.96	0.51	2.15	0.90	0.84
60200		20.3	7.1	53.1	60180	12.1	171	9	214	11	3,479	3,941	3,788	1,936	4,162	3,759	3,170	1.13	0.96	0.51	2.15	0.90	0.84
		20.3	7.1	53.1																			
60210		50.0	0.0	100.0	60190	13.3	44	2	59	1	659	2,152	1,741	862	823	855	782	3.27	0.81	0.50	0.95	1.04	0.91
		50.0	0.0	100.0		13.3	44	2	59	1	659	2,152	1,741	862	823	855	782	3.27	0.81	0.50	0.95	1.04	0.91
60220		18.8	2.5	64.4	60200	13.0	71	8	62	10	1,283	1,146	1,056	862	1,081	1,012	1,026	0.89	0.92	0.82	1.25	0.94	1.01

道路種別 一般県道 (旅行速度等)

交基 通本 調区 査間 番 号	路 線 番 号	路 線 名	起点側接続路線等	終点側接続路線等	旅 行 単 位 区 間 番 号 調 査	平均旅行速度 (上り)		平均旅行速度 (下り)	
						朝 夕 (混 雑 時)	昼 間 (非 混 雑 時)	朝 夕 (混 雑 時)	昼 間 (非 混 雑 時)
						(km/h)	(km/h)	(km/h)	(km/h)
20601240030	124	上野小海線	川上佐久線	一般国道141号	60240	20.3	21.7	10.6	10.7
				計または平均	2	25.9	26.6	22.9	22.9
20601300010	130	菱野筒井線	小諸軽井沢線	小諸軽井沢線	60250	25.0	30.4	22.8	22.8
20601300020	130	菱野筒井線	一般国道18号	一般国道18号	60260	32.9	33.7	24.3	30.6
20601300040	130	菱野筒井線	一般国道18号	小諸市道	60270	15.8	16.8	20.4	18.8
20400400230	130	菱野筒井線	小諸市道	一般国道141号	42290	14.1	12.1	12.9	10.6
				計または平均	4	22.0	23.3	20.1	20.7
20601310010	131	峰ノ茶屋小諸線	小諸市道	小諸市道	60280	31.5	32.1	36.0	32.4
20601310020	131	峰ノ茶屋小諸線	一般国道18号	一般国道18号	60290	31.5	32.1	36.0	32.4
20601310030	131	峰ノ茶屋小諸線	一般国道18号	小諸市道	60300	15.9	15.5	18.3	18.6
20601310040	131	峰ノ茶屋小諸線	小諸市道	一般国道141号	60310	17.4	16.2	18.8	15.1
				計または平均	4	24.1	24.0	27.3	24.6
20601330010	133	旧軽井沢軽井沢停車場線	一般国道18号	一般国道18号	60320	23.6	23.5	24.3	20.8
20601330020	133	旧軽井沢軽井沢停車場線	一般国道18号	一般国道18号	60330	9.8	9.1	13.1	13.8
				計または平均	2	16.7	16.3	18.7	17.3
20601340010	134	馬瀬口小諸線	一般国道18号	御代田町・小諸市境	60340	27.3	29.6	32.3	30.8
20601340020	134	馬瀬口小諸線	御代田町・小諸市境	一般国道18号	60340	34.4	33.4	29.7	30.8
20601340030	134	馬瀬口小諸線	一般国道18号	小諸市道	60350	13.8	16.4	20.8	21.1
20400400260	134	馬瀬口小諸線	小諸市道	一般国道141号	42320	18.1	19.9	21.9	27.1
				計または平均	4	23.4	24.8	26.2	27.5
20601350010	135	御代田停車場線	一般国道18号	一般国道18号	60360	18.1	18.9	25.9	24.9
				計または平均	1	18.1	18.9	25.9	24.9
20601360010	136	信濃追分停車場線	借宿小諸線	借宿小諸線	60370	13.3	22.1	22.8	29.6
				計または平均	1	13.3	22.1	22.8	29.6
20601370010	137	借宿小諸線	一般国道18号	信濃追分停車場線	60380	18.1	18.8	37.9	38.3
20601370020	137	借宿小諸線	信濃追分停車場線	軽井沢町・御代田町境	60390	21.3	36.5	39.7	40.5
20601370030	137	借宿小諸線	軽井沢町・御代田町境	草越豊昇佐久線	60390	43.1	50.1	51.9	52.7
20601370040	137	借宿小諸線	草越豊昇佐久線	佐久軽井沢線	60400	27.4	35.4	25.3	31.6
20601370050	137	借宿小諸線	佐久軽井沢線	御代田町・佐久市境	60410	15.7	28.6	33.7	37.2
20601370060	137	借宿小諸線	御代田町・佐久市境	佐久市・小諸市境	60410	36.7	38.2	35.9	37.0
20601370070	137	借宿小諸線	佐久市・小諸市境	一般国道141号	60410	42.7	44.4	35.4	35.6
20601370090	137	借宿小諸線	一般国道141号	一般国道141号	60420	24.7	26.5	27.1	34.1
				計または平均	8	28.7	34.8	35.9	38.4
20601380010	138	香坂中込線	佐久軽井沢線	下仁田浅科線	60430	40.4	34.9	37.9	35.8
20601380030	138	香坂中込線	上原猿久保線	上原猿久保線	60430	19.8	23.7	23.5	29.0
20601380040	138	香坂中込線	一般国道254号	一般国道254号	60430	33.7	33.4	32.7	32.0
				計または平均	3	31.3	30.7	31.4	32.3
20601390010	139	小諸中込線	一般国道141号	耳取三岡停車場線	60440	32.8	35.4	36.4	36.5
20601390020	139	小諸中込線	耳取三岡停車場線	耳取三岡停車場線	60450	25.5	32.3	14.2	22.3
20601390030	139	小諸中込線	耳取三岡停車場線	小諸市・佐久市境	60460	26.9	29.7	31.2	32.7
20601390040	139	小諸中込線	小諸市・佐久市境	下仁田浅科線	60460	31.1	32.3	25.2	27.4

道路区間 調査番号	歩道設置率 (%)	歩道代表幅員 (m)	バス 延長率 (%)	単位区間 調査番号	昼間12時間 ピーク比率 (%)	ピーク時間交通量(台/h)				自動車交通量比較 (台/12h)												
						上り		下り		平成 6年	平成 9年	平成 11年	平成 17年	平成 22年	平成 27年	令和 3年	伸び率					
						自動車 種類	うち 大型車	自動車 種類	うち 大型車								9 / 6	11 / 9	17 / 11	22 / 17	27 / 22	3 / 27
						(台/h)	(台/h)	(台/h)	(台/h)													
60230	100.0	3.5	100.0	60200	13.0	71	8	62	10	1,283	1,146	1,056	862	1,081	1,012	1,026	0.89	0.92	0.82	1.25	0.94	1.01
	59.4	3.0	82.2		13.0	71	8	62	10	1,283	1,146	1,056	862	1,081	1,012	1,026	0.89	0.92	0.82	1.25	0.94	1.01
60240	44.4	2.5	86.7	60210	11.4	96	1	57	0	5,732	2,900	2,987	2,957	1,474	1,412	1,345	0.51	1.03	0.99	0.50	0.96	0.95
60240	44.4	2.5	86.7	60210	11.4	96	1	57	0	5,732	2,900	2,987	2,957	1,474	1,412	1,345	0.51	1.03	0.99	0.50	0.96	0.95
60250	100.0	3.5	100.0	60210	11.4	96	1	57	0	5,732	2,900	2,987	2,957	1,474	1,412	1,345	0.51	1.03	0.99	0.50	0.96	0.95
60255	100.0	1.5	100.0	41470	11.8	172	2	132	7	4,982	4,010	2,079	2,745	2,618	2,660	2,559	0.80	0.52	1.32	0.95	1.02	0.96
	72.2	2.5	93.4		11.5	115	1	76	2	5,545	3,178	2,760	2,904	1,760	1,724	1,649	0.58	0.90	1.07	0.61	0.97	0.95
60260	17.4	1.5	50.0	60220	14.2	236	9	233	9	4,370	4,223	4,219	1,598	3,295	3,462	3,309	0.97	1.00	0.38	2.06	1.05	0.96
60260	17.4	1.5	50.0	60220	14.2	236	9	233	9	4,370	4,223	4,219	1,598	3,295	3,462	3,309	0.97	1.00	0.38	2.06	1.05	0.96
60260	17.4	1.5	50.0	60220	14.2	236	9	233	9	4,370	4,223	4,219	1,598	3,295	3,462	3,309	0.97	1.00	0.38	2.06	1.05	0.96
60260	17.4	1.5	50.0	60220	14.2	236	9	233	9	4,370	4,223	4,219	1,598	3,295	3,462	3,309	0.97	1.00	0.38	2.06	1.05	0.96
60260	17.4	1.5	50.0	60220	14.2	236	9	233	9	4,370	4,223	4,219	1,598	3,295	3,462	3,309	0.97	1.00	0.38	2.06	1.05	0.96
60270	67.4	4.5	100.0	60230	11.4	220	7	286	7		5,829	5,702	5,465	4,369	5,833	4,420		0.98	0.96	0.80	1.34	0.76
60270	67.4	4.5	100.0	60230	11.4	220	7	286	7		5,829	5,702	5,465	4,369	5,833	4,420		0.98	0.96	0.80	1.34	0.76
60270	67.4	4.5	100.0		11.4	220	7	286	7		5,829	5,702	5,465	4,369	5,833	4,420		0.98	0.96	0.80	1.34	0.76
60280	57.1	2.5	100.0	60240	11.8	181	0	161	0	3,679	2,677	3,106	2,174	3,018	2,885	2,901	0.73	1.16	0.70	1.39	0.96	1.01
60290	60.4	2.0	100.0	60240	11.8	181	0	161	0	3,679	2,677	3,106	2,174	3,018	2,885	2,901	0.73	1.16	0.70	1.39	0.96	1.01
60290	60.4	2.0	100.0	60240	11.8	181	0	161	0	3,679	2,677	3,106	2,174	3,018	2,885	2,901	0.73	1.16	0.70	1.39	0.96	1.01
60295	0.0	0.0	100.0	41470	11.8	172	2	132	7	4,982	4,010	2,079	2,745	2,618	2,660	2,559	0.80	0.52	1.32	0.95	1.02	0.96
	44.5	1.6	100.0		11.8	179	1	154	2	4,005	3,010	2,849	2,317	2,918	2,829	2,816	0.75	1.00	0.86	1.28	0.97	0.99
60300	72.7	4.5	0.0	60250	13.9	333	14	169	21	5,675	5,703	4,797	3,867	3,690	3,760	3,638	1.00	0.84	0.81	0.95	1.02	0.97
	72.7	4.5	0.0		13.9	333	14	169	21	5,675	5,703	4,797	3,867	3,690	3,760	3,638	1.00	0.84	0.81	0.95	1.02	0.97
60310	0.0	0.0	0.0	60260	13.3	167	0	891	1	3,249	2,760	609	577	551	537	7,966	0.85	0.22	0.95	0.95	0.97	14.83
	0.0	0.0	0.0		13.3	167	0	891	1	3,249	2,760	609	577	551	537	7,966	0.85	0.22	0.95	0.95	0.97	14.83
60320	0.0	0.0	0.0	60270	12.0	707	10	231	1	1,929	2,743	2,825	5,577	5,486	7,409	7,817	1.42	1.03	1.97	0.98	1.35	1.06
60320	0.0	0.0	0.0	60270	12.0	707	10	231	1	1,929	2,743	2,825	5,577	5,486	7,409	7,817	1.42	1.03	1.97	0.98	1.35	1.06
60330	68.2	3.5	9.1	60270	12.0	707	10	231	1	1,929	2,743	2,825	5,577	5,486	7,409	7,817	1.42	1.03	1.97	0.98	1.35	1.06
60330	68.2	3.5	9.1	60270	12.0	707	10	231	1	1,929	2,743	2,825	5,577	5,486	7,409	7,817	1.42	1.03	1.97	0.98	1.35	1.06
60330	68.2	3.5	9.1	60280	13.9	436	176	157	3	5,675	5,703	4,797	3,867	7,360	7,586	4,263	1.00	0.84	0.81	1.90	1.03	0.56
60340	25.0	1.5	8.3	60280	13.9	436	176	157	3	5,675	5,703	4,797	3,867	7,360	7,586	4,263	1.00	0.84	0.81	1.90	1.03	0.56
60350	0.0	0.0	0.0	60280	13.9	436	176	157	3	5,675	5,703	4,797	3,867	7,360	7,586	4,263	1.00	0.84	0.81	1.90	1.03	0.56
60360	60.9	2.0	43.5	60290	9.8	626	25	545	16	11,115	10,015	12,243	14,076	13,654	12,608	11,963	0.90	1.22	1.15	0.97	0.92	0.95
	36.3	1.8	9.9		12.4	595	74	243	4	4,482	4,762	4,742	5,998	7,210	8,125	7,003	1.20	0.98	1.43	1.33	1.18	0.86
60370	5.1	1.7	82.1	60300	12.6	20	1	43	1	910	1,593	1,118	1,113	502	611	501	1.75	0.70	1.00	0.45	1.22	0.82
60380	83.7	2.5	46.5	60310	10.1	646	17	518	14	23,010	21,717	20,932	16,999	12,925	12,138	11,560	0.94	0.96	0.81	0.76	0.94	0.95
60380	83.7	2.5	46.5	60310	10.1	646	17	518	14	23,010	21,717	20,932	16,999	12,925	12,138	11,560	0.94	0.96	0.81	0.76	0.94	0.95
	57.5	2.2	58.4		10.9	437	12	360	10	15,643	15,009	14,327	11,704	8,784	8,296	7,874	1.21	0.88	0.87	0.66	1.03	0.91
60390	48.8	2.5	72.1	60320	16.2	273	1	197	4	3,249	2,760	2,843	3,319	2,862	2,200	2,906	0.85	1.03	1.17	0.86	0.77	1.32
60390	48.8	2.5	72.1	60320	16.2	273	1	197	4	3,249	2,760	2,843	3,319	2,862	2,200	2,906	0.85	1.03	1.17	0.86	0.77	1.32
60390	48.8	2.5	72.1	60320	16.2	273	1	197	4	3,249	2,760	2,843	3,319	2,862	2,200	2,906	0.85	1.03	1.17	0.86	0.77	1.32
60400	44.7	1.5	53.9	60320	16.2	273	1	197	4	3,249	2,760	2,843	3,319	2,862	2,200	2,906	0.85	1.03	1.17	0.86	0.77	1.32

道路種別 一般県道 (旅行速度等)

交基 通本 調区 査間 番号	路 線 番 号	路 線 名	起 点 側 接 続 路 線 等	終 点 側 接 続 路 線 等	旅 行 速 度 区 間 調 査 号	平均旅行速度 (上り)		平均旅行速度 (下り)	
						朝 夕 (混 雑 時)	昼 間 (非 混 雑 時)	朝 夕 (混 雑 時)	昼 間 (非 混 雑 時)
						(km/h)	(km/h)	(km/h)	(km/h)
20601390050	139	小諸中込線	下仁田浅科線	佐久市道	60470	26.4	27.3	25.6	27.9
20601390060	139	小諸中込線	佐久市道		60480	30.4	34.5	28.7	32.1
20601390065	139	小諸中込線		塩名田佐久線	60485	25.8	30.4	13.6	17.9
20601390070	139	小諸中込線	塩名田佐久線	上原猿久保線	60490	34.1	36.2	36.3	38.5
20601390080	139	小諸中込線	上原猿久保線	一般国道141号	60500	37.4	33.3	40.3	33.0
20601390090	139	小諸中込線	一般国道141号	一般国道254号	60510	19.8	23.7	19.4	23.2
				計または平均	10	29.0	31.5	27.1	29.2
20601410010	141	耳取三岡停車場線	佐久小諸線	小諸中込線	60520	32.2	33.3	37.2	41.1
20601410030	141	耳取三岡停車場線	小諸中込線		60530	26.0	30.8	35.7	37.2
				計または平均	2	29.1	32.1	36.5	39.2
20601420010	142	八幡小諸線	一般国道142号	下仁田浅科線	60540	21.3	21.1	31.1	25.3
20601420050	142	八幡小諸線	下仁田浅科線	佐久市・小諸市境	60560	38.7	31.9	38.7	34.7
20601420055	142	八幡小諸線	佐久市・小諸市境	諏訪白樺湖小諸線	60560	32.8	32.8	32.8	32.8
20601420080	142	八幡小諸線	一般国道141号		60570	9.8	8.9	12.1	10.8
20601420030	142	八幡小諸線		下仁田浅科線	60550	36.8	36.8	36.8	36.8
				計または平均	5	27.9	26.3	30.3	28.1
20601430010	143	岩村田停車場線	佐久軽井沢線		60580	11.7	13.2	14.8	18.3
				計または平均	1	11.7	13.2	14.8	18.3
20601440010	144	本町中込停車場線	一般国道254号	川上佐久線	60590	16.6	18.0	20.8	21.2
20601440030	144	本町中込停車場線	川上佐久線		60600	11.9	11.0	12.6	11.9
				計または平均	2	14.3	14.5	16.7	16.6
20601450010	145	相浜本町線	一般国道142号	一般国道141号	60610	26.7	28.1	27.3	24.7
20601450020	145	相浜本町線	一般国道141号	一般国道254号	60620	20.8	21.9	23.3	25.1
				計または平均	2	23.8	25.0	25.3	24.9
20601460010	146	南箕輪沢渡線	一般国道153号	南箕輪村・伊那市境	60630	12.5	15.2	16.9	19.5
20601460020	146	南箕輪沢渡線	南箕輪村・伊那市境	伊那インター線	60630	34.3	35.6	25.0	27.0
20601460030	146	南箕輪沢渡線	伊那インター線	一般国道361号	60640	16.8	22.3	20.6	24.8
20601460040	146	南箕輪沢渡線	一般国道361号	伊那駒ヶ岳線	60650	13.0	14.4	11.5	13.5
20601460050	146	南箕輪沢渡線	伊那駒ヶ岳線	一般国道153号	60660	22.8	27.1	25.1	25.9
				計または平均	5	19.9	22.9	19.8	22.1
20400400090	147	芦田大屋停車場線	諏訪白樺湖小諸線		60665	18.1	20.9	17.6	19.1
20601470010	147	芦田大屋停車場線		一般国道142号	60670	23.3	17.3	15.8	15.8
20601470020	147	芦田大屋停車場線	一般国道142号	牛鹿望月線	60680	38.6	38.9	43.3	44.2
20601470030	147	芦田大屋停車場線	牛鹿望月線	丸子北御牧東部線	60690	47.3	41.5	46.7	42.4
20601470040	147	芦田大屋停車場線	丸子北御牧東部線	立科町・上田市境	60700	42.3	43.4	44.7	44.3
20601470050	147	芦田大屋停車場線	立科町・上田市境	丸子東部インター線	60710	46.0	46.4	37.9	42.8
20601470060	147	芦田大屋停車場線	丸子東部インター線	一般国道152号	60720	13.0	31.2	16.8	26.5
				計または平均	7	32.7	34.2	31.8	33.6
20601480010	148	牛鹿望月線	芦田大屋停車場線	諏訪白樺湖小諸線	60730	34.5	37.6	34.0	33.8
20601480030	148	牛鹿望月線	諏訪白樺湖小諸線	立科小諸線	60740	32.0	32.9	29.9	28.9
20601480040	148	牛鹿望月線	立科小諸線	一般国道142号	60750	37.4	39.0	28.5	33.7

道路区間 調査番号	単位 区間 番号	歩道 設置 率 (%)	歩道 代表 幅員 (m)	バス 延長 率 (%)	単位 区間 番号	昼 間 1 2 時 間	ピーク時間交通量(台/h)				自動車交通量比較 (台/12h)												
							上り		下り		平成 6 年	平成 9 年	平成 11 年	平成 17 年	平成 22 年	平成 27 年	令 和 3 年	伸び率					
							自動 車 類	うち 大型 車	自動 車 類	うち 大型 車								9 / 6	11 / 9	17 / 11	22 / 17	27 / 22	3 / 27
							(台/h)	(台/h)	(台/h)	(台/h)								(%)	(%)	(%)	(%)	(%)	(%)
60400	44.7	1.5	53.9	60330	11.3	369	3	396	1	4,143	7,847	9,999	6,966	7,296	7,516	6,789	1.89	1.27	0.70	1.05	1.03	0.90	
60400	44.7	1.5	53.9	60330	11.3	369	3	396	1	4,143	7,847	9,999	6,966	7,296	7,516	6,789	1.89	1.27	0.70	1.05	1.03	0.90	
60400	44.7	1.5	53.9	60330	11.3	369	3	396	1	4,143	7,847	9,999	6,966	7,296	7,516	6,789	1.89	1.27	0.70	1.05	1.03	0.90	
60400	44.7	1.5	53.9	60330	11.3	369	3	396	1	4,143	7,847	9,999	6,966	7,296	7,516	6,789	1.89	1.27	0.70	1.05	1.03	0.90	
60400	44.7	1.5	53.9	60330	11.3	369	3	396	1	4,143	7,847	9,999	6,966	7,296	7,516	6,789	1.89	1.27	0.70	1.05	1.03	0.90	
60400	44.7	1.5	53.9	60330	11.3	369	3	396	1	4,143	7,847	9,999	6,966	7,296	7,516	6,789	1.89	1.27	0.70	1.05	1.03	0.90	
60400	45.9	1.8	59.4		13.3	331	2	316	2	3,785	5,812	7,137	5,507	5,522	5,390	5,236	1.48	1.18	0.88	0.97	0.93	1.07	
60410	100.0	2.5	0.0	60340	12.4	376	17	537	10	2,547	1,995	4,948	5,824	6,253	6,254	7,340	0.78	2.48	1.18	1.07	1.00	1.17	
60420	0.0	0.0	100.0	60340	12.4	376	17	537	10	2,547	1,995	4,948	5,824	6,253	6,254	7,340	0.78	2.48	1.18	1.07	1.00	1.17	
60420	50.0	1.3	50.0		12.4	376	17	537	10	2,547	1,995	4,948	5,824	6,253	6,254	7,340	0.78	2.48	1.18	1.07	1.00	1.17	
60430	37.5	0.9	100.0	60350	16.8	87	1	82	1	1,383	1,520	1,565	1,598	1,525	1,590	1,007	1.10	1.03	1.02	0.95	1.04	0.63	
60450	0.0	0.0	0.0	60350	16.8	87	1	82	1	1,383	1,520	1,565	1,598	1,525	1,590	1,007	1.10	1.03	1.02	0.95	1.04	0.63	
60460	0.0	0.0	0.0	60350	16.8	87	1	82	1	1,383	1,520	1,565	1,598	1,525	1,590	1,007	1.10	1.03	1.02	0.95	1.04	0.63	
60470	100.0	3.0	100.0	60350	16.8	87	1	82	1	1,383	1,520	1,565	1,598	1,525	1,590	1,007	1.10	1.03	1.02	0.95	1.04	0.63	
60440	100.0	2.5	0.0	60350	16.8	87	1	82	1	1,383	1,520	1,565	1,598	1,525	1,590	1,007	1.10	1.03	1.02	0.95	1.04	0.63	
60440	47.5	1.3	40.0		16.8	87	1	82	1	1,383	1,520	1,565	1,598	1,525	1,590	1,007	1.10	1.03	1.02	0.95	1.04	0.63	
60480	100.0	3.3	100.0	60360	10.6	32	3	18	2	1,682	2,466	609	577	550	536	476	1.47	0.25	0.95	0.95	0.97	0.89	
60480	100.0	3.3	100.0		10.6	32	3	18	2	1,682	2,466	609	577	550	536	476	1.47	0.25	0.95	0.95	0.97	0.89	
60490	100.0	3.5	100.0	60370	10.5	284	4	323	4	11,239	11,083	9,982	7,570	6,920	6,763	5,791	0.99	0.90	0.76	0.91	0.98	0.86	
60500	100.0	3.5	100.0	60370	10.5	284	4	323	4	11,239	11,083	9,982	7,570	6,920	6,763	5,791	0.99	0.90	0.76	0.91	0.98	0.86	
60500	100.0	3.5	100.0		10.5	284	4	323	4	11,239	11,083	9,982	7,570	6,920	6,763	5,791	0.99	0.90	0.76	0.91	0.98	0.86	
60510	30.8	2.5	100.0	60380	13.1	45	1	61	1	733	781	1,182	1,174	972	758	811	1.07	1.51	0.99	0.83	0.78	1.07	
60510	30.8	2.5	100.0	60380	13.1	45	1	61	1	733	781	1,182	1,174	972	758	811	1.07	1.51	0.99	0.83	0.78	1.07	
60510	30.8	2.5	100.0		13.1	45	1	61	1	733	781	1,182	1,174	972	758	811	1.07	1.51	0.99	0.83	0.78	1.07	
60520	50.0	1.6	100.0	60390	11.6	165	4	189	4	6,504	8,860	7,366	7,508	2,983	2,772	3,060	1.36	0.83	1.02	0.40	0.93	1.10	
60530	39.1	3.0	100.0	60390	11.6	165	4	189	4	6,504	8,860	7,366	7,508	2,983	2,772	3,060	1.36	0.83	1.02	0.40	0.93	1.10	
60530	39.1	3.0	100.0	60390	11.6	165	4	189	4	6,504	8,860	7,366	7,508	2,983	2,772	3,060	1.36	0.83	1.02	0.40	0.93	1.10	
60530	39.1	3.0	100.0	60390	11.6	165	4	189	4	6,504	8,860	7,366	7,508	2,983	2,772	3,060	1.36	0.83	1.02	0.40	0.93	1.10	
60530	39.1	3.0	100.0	60390	11.6	165	4	189	4	6,504	8,860	7,366	7,508	2,983	2,772	3,060	1.36	0.83	1.02	0.40	0.93	1.10	
60530	41.3	2.7	100.0		11.6	165	4	189	4	6,504	8,860	7,366	7,508	2,983	2,772	3,060	1.36	0.83	1.02	0.40	0.93	1.10	
60540	67.1	2.5	91.8	60400	16.2	237	13	201	12	2,417	1,385	1,357	2,088	1,241	1,329	2,704	0.57	0.98	1.54	0.59	1.07	2.03	
60540	67.1	2.5	91.8	60400	16.2	237	13	201	12	4,189	3,919	4,037	3,324	2,683	2,738	2,704	0.94	1.03	0.82	0.81	1.02	0.99	
60540	67.1	2.5	91.8	60400	16.2	237	13	201	12	4,189	3,919	4,037	3,324	2,683	2,738	2,704	0.94	1.03	0.82	0.81	1.02	0.99	
60540	67.1	2.5	91.8	60400	16.2	237	13	201	12	4,189	3,919	4,037	3,324	2,683	2,738	2,704	0.94	1.03	0.82	0.81	1.02	0.99	
60540	67.1	2.5	91.8	60400	16.2	237	13	201	12	4,189	3,919	4,037	3,324	2,683	2,738	2,704	0.94	1.03	0.82	0.81	1.02	0.99	
60550	76.3	2.0	100.0	60410	15.1	458	10	253	7	4,454	4,861	5,165	5,251	4,838	5,052	4,700	1.09	1.06	1.02	0.92	1.04	0.93	
60550	76.3	2.0	100.0	60415	12.0	442	13	345	9	4,454	4,861	5,165	5,251	4,838	5,052	6,532	1.09	1.06	1.02	0.92	1.04	1.29	
60550	69.7	2.4	94.1		15.4	298	13	229	11	4,012	3,826	3,976	3,698	3,093	3,198	3,536	0.93	1.03	0.98	0.81	1.03	1.17	
60570	34.0	2.5	100.0	60420	15.5	125	3	77	24	2,298	2,352	1,182	3,324	1,833	1,583	1,307	1.02	0.50	2.81	0.55	0.86	0.83	
60570	34.0	2.5	100.0	60420	15.5	125	3	77	24	2,298	2,352	1,182	3,324	1,833	1,583	1,307	1.02	0.50	2.81	0.55	0.86	0.83	
60570	34.0	2.5	100.0	60420	15.5	125	3	77	24	2,298	2,352	1,182	3,324	1,833	1,583	1,307	1.02	0.50	2.81	0.55	0.86	0.83	

道路種別 一般県道 (旅行速度等)

交基 通本 調区 査間 番号	路 線 番 号	路 線 名	起 点 側 接 続 路 線 等	終 点 側 接 続 路 線 等	旅 行 速 度 区 間 番 号	平均旅行速度 (上り)		平均旅行速度 (下り)	
						朝 夕 (混 雑 時)	昼 間 (非 混 雑 時)	朝 夕 (混 雑 時)	昼 間 (非 混 雑 時)
						(km/h)	(km/h)	(km/h)	(km/h)
20601480050	148	牛鹿望月線	一般国道142号	立科町・佐久市境	60760	36.4	25.9	36.4	25.1
20601480060	148	牛鹿望月線	立科町・佐久市境	一般国道142号	60760	37.1	39.5	23.2	26.8
				計または平均	5	35.5	35.0	30.4	29.7
20601500010	150	百沢白田線	一般国道142号	大木浅田切線	60770	38.2	37.2	40.3	38.5
20601500020	150	百沢白田線	大木浅田切線	一般国道141号	60780	28.0	22.8	29.8	23.6
				計または平均	2	33.1	30.0	35.1	31.1
20601510010	151	湯沢望月線	大木浅田切線	大木浅田切線	60790	17.1	11.2	8.0	10.1
20601510020	151	湯沢望月線	大木浅田切線		60800	40.3	39.4	37.8	39.3
20601510050	151	湯沢望月線		雨境望月線	60820	34.8	35.6	29.6	33.0
20601510030	151	湯沢望月線	一般国道142号	東部望月線	60810	33.7	31.7	41.9	36.8
				計または平均	4	31.5	29.5	29.3	29.8
20601520010	152	雨境望月線	諏訪白樺湖小諸線	立科町・佐久市境	60830	36.0	36.7	47.6	48.0
20601520020	152	雨境望月線	立科町・佐久市境	大木浅田切線	60830	35.2	36.5	36.5	36.3
20601520030	152	雨境望月線	大木浅田切線	湯沢望月線	60840	35.2	36.5	36.5	36.3
20601520040	152	雨境望月線	湯沢望月線	一般国道142号	60850	38.5	38.7	15.9	20.8
				計または平均	4	36.2	37.1	34.1	35.4
20601530010	153	立科小諸線	牛鹿望月線	立科町・東御市境	60860	45.1	45.0	44.1	43.8
20601530020	153	立科小諸線	立科町・東御市境	東部望月線	60870	41.9	39.9	33.5	33.5
20601530030	153	立科小諸線	東部望月線	御牧原大日向線	60880	32.2	32.2	33.3	33.3
20601530040	153	立科小諸線	御牧原大日向線	御牧原蓬田線	60890	53.9	50.7	52.9	52.3
20601530050	153	立科小諸線	御牧原蓬田線	東御市・小諸市境	60900	42.9	42.9	44.3	40.3
20601530060	153	立科小諸線	東御市・小諸市境	立科小諸線	60860	43.3	39.5	44.3	41.9
20601530070	153	立科小諸線	立科小諸線	諏訪白樺湖小諸線	60910	32.7	34.6	38.2	32.4
20601530090	153	立科小諸線	立科小諸線		60920	42.2	44.3	44.3	43.3
				計または平均	8	41.8	41.1	41.9	40.1
20601540080	154	塩名田佐久線	佐久小諸線	佐久市道	60957	30.2	32.5	22.8	26.0
20809990130	154	塩名田佐久線	佐久市道	小諸中込線	60957	30.2	32.5	22.8	26.0
20601540060	154	塩名田佐久線	小諸中込線	一般国道141号	60955	30.2	32.5	22.8	26.0
20601540040	154	塩名田佐久線	一般国道141号	下仁田浅科線	60950	12.7	14.4	17.5	17.2
				計または平均	4	25.8	28.0	21.5	23.8
20601550010	155	男女倉長門線	一般国道142号	一般国道152号	60960	41.1	41.1	42.9	42.9
				計または平均	1	41.1	41.1	42.9	42.9
20601560010	156	草越豊昇佐久線	借宿小諸線	豊昇茂沢中軽井沢停車場線	60970	24.4	24.9	27.1	24.4
20601560020	156	草越豊昇佐久線	豊昇茂沢中軽井沢停車場線	御代田町・佐久市境	60980	40.1	35.7	38.1	35.7
20601560030	156	草越豊昇佐久線	御代田町・佐久市境	佐久市道6-74号	60980	53.8	42.5	47.4	38.3
20601560040	156	草越豊昇佐久線	佐久市道6-74号	佐久軽井沢線	60990	33.0	39.5	32.0	35.9
				計または平均	4	37.8	35.7	36.2	33.6
20601570010	157	豊昇茂沢中軽井沢停車場線	草越豊昇佐久線	御代田町・軽井沢町境	61000	35.3	33.6	34.5	33.5
20601570020	157	豊昇茂沢中軽井沢停車場線	御代田町・軽井沢町境	一般国道18号	61000	34.5	32.9	32.6	32.5
20601570030	157	豊昇茂沢中軽井沢停車場線	一般国道18号	一般国道18号	61010	15.7	20.5	22.6	21.5
20601570050	157	豊昇茂沢中軽井沢停車場線	一般国道18号		61020	6.0	7.4	11.6	10.8

道路区間 調査番号	歩道設置率 (%)	歩道代表幅員 (m)	バス延長率 (%)	単位区間 調査番号	昼間12時間 ピーク比率 (%)	ピーク時間交通量(台/h)				自動車交通量比較 (台/12h)												
						上り		下り		平成 6年	平成 9年	平成 11年	平成 17年	平成 22年	平成 27年	令和 3年	伸び率					
						自動車 類	うち 大型車	自動車 類	うち 大型車								9 / 6	11 / 9	17 / 11	22 / 17	27 / 22	3 / 27
						(台/h)	(台/h)	(台/h)	(台/h)													
60570	34.0	2.5	100.0	60420	15.5	125	3	77	24	2,298	2,352	1,182	3,324	1,833	1,583	1,307	1.02	0.50	2.81	0.55	0.86	0.83
60580	53.8	2.7	100.0	60420	15.5	125	3	77	24	2,298	2,352	1,182	3,324	1,833	1,583	1,307	1.02	0.50	2.81	0.55	0.86	0.83
	38.0	2.5	100.0		15.5	125	3	77	24	2,298	2,352	1,182	3,324	1,833	1,583	1,307	1.02	0.50	2.81	0.55	0.86	0.83
60590	12.8	2.5	75.5	60430	11.8	175	4	64	3	1,638	1,591	1,145	2,202	1,995	2,196	2,018	0.97	0.72	1.92	0.91	1.10	0.92
60590	12.8	2.5	75.5	60440	11.1	41	3	52	4	878	965	994	988	1,126	993	837	1.10	1.03	0.99	1.14	0.88	0.84
	12.8	2.5	75.5		11.5	108	4	58	4	1,258	1,278	1,070	1,595	1,561	1,595	1,428	1.04	0.87	1.46	1.02	0.99	0.88
60600	52.6	3.0	0.0	60450	11.2	100	17	281	8	2,703	2,888	3,042	4,261	2,860	2,889	3,388	1.07	1.05	1.40	0.67	1.01	1.17
60600	52.6	3.0	0.0	60450	11.2	100	17	281	8	2,703	2,888	3,042	4,261	2,860	2,889	3,388	1.07	1.05	1.40	0.67	1.01	1.17
60610	14.3	2.5	0.0	60450	11.2	100	17	281	8	2,703	2,888	3,042	4,261	2,860	2,889	3,388	1.07	1.05	1.40	0.67	1.01	1.17
60600	52.6	3.0	0.0	60450	11.2	100	17	281	8	2,703	2,888	3,042	4,261	2,860	2,889	3,388	1.07	1.05	1.40	0.67	1.01	1.17
	43.0	2.9	0.0		11.2	100	17	281	8	2,703	2,888	3,042	4,261	2,860	2,889	3,388	1.07	1.05	1.40	0.67	1.01	1.17
60620	0.0	0.0	0.0	60460	10.5	76	7	159	9	2,298	2,352	2,423	2,396	1,943	2,107	2,243	1.02	1.03	0.99	0.81	1.08	1.06
60630	16.9	2.5	0.0	60460	10.5	76	7	159	9	2,298	2,352	2,423	2,396	1,943	2,107	2,243	1.02	1.03	0.99	0.81	1.08	1.06
60630	16.9	2.5	0.0	60460	10.5	76	7	159	9	2,298	2,352	2,423	2,396	1,943	2,107	2,243	1.02	1.03	0.99	0.81	1.08	1.06
60630	16.9	2.5	0.0	60460	10.5	76	7	159	9	2,298	2,352	2,423	2,396	1,943	2,107	2,243	1.02	1.03	0.99	0.81	1.08	1.06
	12.7	1.9	0.0		10.5	76	7	159	9	2,298	2,352	2,423	2,396	1,943	2,107	2,243	1.02	1.03	0.99	0.81	1.08	1.06
60640	22.7	2.5	0.0	60470	11.0	105	0	70	0	893	1,136	1,165	910	882	1,498	1,594	1.27	1.03	0.78	0.97	1.70	1.06
60650	8.5	2.5	29.8	60480	11.2	30	1	68	1	893	1,136	1,165	910	895	929	851	1.27	1.03	0.78	0.98	1.04	0.92
60650	8.5	2.5	29.8	60480	11.2	30	1	68	1	893	1,136	1,165	910	895	929	851	1.27	1.03	0.78	0.98	1.04	0.92
60650	8.5	2.5	29.8	60480	11.2	30	1	68	1	893	1,136	1,165	910	895	929	851	1.27	1.03	0.78	0.98	1.04	0.92
60650	8.5	2.5	29.8	60480	11.2	30	1	68	1	893	1,136	1,165	910	895	929	851	1.27	1.03	0.78	0.98	1.04	0.92
60660	40.0	2.5	81.8	60470	11.0	105	0	70	0	893	1,136	1,165	910	882	1,498	1,594	1.27	1.03	0.78	0.97	1.70	1.06
60670	100.0	2.5	100.0	60470	11.0	105	0	70	0	893	1,136	1,165	910	882	1,498	1,594	1.27	1.03	0.78	0.97	1.70	1.06
60680	100.0	2.5	100.0	60470	11.0	105	0	70	0	893	1,136	1,165	910	882	1,498	1,594	1.27	1.03	0.78	0.97	1.70	1.06
	37.1	2.5	50.1		11.1	68	1	69	1	893	1,136	1,165	910	889	1,214	1,223	1.27	1.03	0.78	0.98	1.37	0.99
60705	100.0	2.5	0.0	60508	13.8	291	19	353	27						2,712	4,667						1.72
60705	100.0	2.5	0.0	60507	11.8	335	4	343	8						2,712	5,760						2.12
60705	100.0	2.5	0.0	60505	11.4	382	10	349	14						7,254	6,432						0.89
60700	55.6	1.5	44.4	60500	11.1	112	1	203	4	2,946	2,753	2,836	1,852	4,166	3,900	2,842	0.93	1.03	0.65	2.25	0.94	0.73
	88.9	2.3	11.1		12.0	280	9	312	13	2,946	2,753	2,836	1,852	4,166	4,145	4,925	0.93	1.03	0.65	2.25	0.94	1.37
60710	0.0	0.0	40.0	60510	14.4	11	1	5	2	247	218	118	118	112	123	114	0.88	0.54	1.00	0.95	1.10	0.93
	0.0	0.0	40.0		14.4	11	1	5	2	247	218	118	118	112	123	114	0.88	0.54	1.00	0.95	1.10	0.93
60720	4.3	1.5	0.0	60520	10.6	30	3	18	2	1,682	2,466	609	577	546	534	474	1.47	0.25	0.95	0.95	0.98	0.89
60720	4.3	1.5	0.0	60530	15.4	936	10	368	9	1,682	2,466	609	577	7,826	8,317	8,481	1.47	0.25	0.95	13.56	1.06	1.02
60730	75.5	2.5	65.3	60530	15.4	936	10	368	9	1,682	2,466	609	577	7,826	8,317	8,481	1.47	0.25	0.95	13.56	1.06	1.02
60730	75.5	2.5	65.3	60530	15.4	936	10	368	9	1,682	2,466	609	577	7,826	8,317	8,481	1.47	0.25	0.95	13.56	1.06	1.02
	39.9	2.0	32.7		14.2	710	8	281	7	1,682	2,466	609	577	6,006	6,371	6,479	1.47	0.25	0.95	10.41	1.04	0.99
60740	0.0	0.0	0.0	60540	10.1	184	11	274	5	2,219	2,250	2,317	3,055	3,005	3,030	4,531	1.01	1.03	1.32	0.98	1.01	1.50
60750	23.5	3.0	38.8	60540	10.1	184	11	274	5	2,219	2,250	2,317	3,055	3,005	3,030	4,531	1.01	1.03	1.32	0.98	1.01	1.50
60750	23.5	3.0	38.8	60540	10.1	184	11	274	5	2,219	2,250	2,317	3,055	3,005	3,030	4,531	1.01	1.03	1.32	0.98	1.01	1.50
60760	100.0	1.5	100.0	60540	10.1	184	11	274	5	2,219	2,250	2,317	3,055	3,005	3,030	4,531	1.01	1.03	1.32	0.98	1.01	1.50

道路種別 一般県道 (旅行速度等)

交基 通本 調区 査問 番号	路 線 番 号	路 線 名	起点側接続路線等	終点側接続路線等	旅 行 速 度 区 間 番 号	平均旅行速度 (上り)		平均旅行速度 (下り)	
						朝 夕 (混 雑 時)	昼 間 (非 混 雑 時)	朝 夕 (混 雑 時)	昼 間 (非 混 雑 時)
						(km/h)	(km/h)	(km/h)	(km/h)
				計または平均	4	22.9	23.6	25.3	24.6
20601580010	158	傍陽菅平線	長野真田線		61030	41.0	41.0	41.0	41.0
20601580030	158	傍陽菅平線			61040				
20601580050	158	傍陽菅平線		一般国道406号	61050	27.9	27.9	23.5	23.5
				計または平均	3	34.5	34.5	32.3	32.3
20601600010	160	上室賀坂城停車場線	真田新田線	上田市・坂城町境	61060	26.2	26.2	22.3	22.3
20601600020	160	上室賀坂城停車場線	上田市・坂城町境	長野上田線	61070	34.5	33.5	29.9	27.9
20601600030	160	上室賀坂城停車場線	長野上田線	一般国道18号	61073	38.2	37.6	18.4	31.6
20601600040	160	上室賀坂城停車場線	一般国道18号	新田坂城停車場線	61075	16.7	11.9	20.6	17.4
20603390050	160	上室賀坂城停車場線	新田坂城停車場線		61075	7.7	10.0	14.1	8.7
				計または平均	5	24.7	23.8	21.1	21.6
20601610010	161	西上田停車場線	一般国道18号		61080	2.9	2.9	9.3	9.3
				計または平均	1	2.9	2.9	9.3	9.3
20601620010	162	上田停車場線		一般国道141号	61090	3.4	8.4	5.0	9.3
				計または平均	1	3.4	8.4	5.0	9.3
20601660010	166	東部望月線	一般国道18号	丸子東部インター線	61100	15.9	16.2	17.2	18.7
20601660020	166	東部望月線	丸子東部インター線	諏訪白樺湖小諸線	61110	25.1	29.6	31.3	34.9
20601660040	166	東部望月線	諏訪白樺湖小諸線	立科小諸線	61120	48.1	48.9	46.6	47.9
20601660050	166	東部望月線	立科小諸線	東御市・佐久市境	61130	44.3	45.3	45.0	48.6
20601660060	166	東部望月線	東御市・佐久市境	湯沢望月線	61140	43.2	44.5	41.6	40.7
20601660070	166	東部望月線	湯沢望月線	一般国道142号	61150	22.8	30.3	19.4	26.3
				計または平均	6	33.2	35.8	33.5	36.2
20601670010	167	丸子北御牧東部線	一般国道152号	上田市・立科町境	61160	23.8	23.8	16.5	16.5
20601670020	167	丸子北御牧東部線	上田市・立科町境	芦田大屋停車場線	61170	23.8	23.8	16.5	16.5
20601670030	167	丸子北御牧東部線	芦田大屋停車場線	立科町・東御市境	61180	24.2	27.8	30.6	24.8
20601670040	167	丸子北御牧東部線	立科町・東御市境	羽毛山大日向線	61190	36.5	36.5	33.9	33.9
20601670050	167	丸子北御牧東部線	羽毛山大日向線	丸子東部インター線	61200	35.8	34.1	24.7	22.8
				計または平均	5	28.8	29.2	24.4	22.9
20601690010	169	南原長瀬線	別所丸子線	一般国道152号	61210	37.1	39.6	33.2	35.2
				計または平均	1	37.1	39.6	33.2	35.2
20601710010	171	塩田仁古田線	上田丸子線	鹿教湯別所上田線	61220	28.9	28.9	31.1	31.1
20601710020	171	塩田仁古田線	鹿教湯別所上田線	一般国道143号	61230	30.7	30.7	29.2	29.2
				計または平均	2	29.8	29.8	30.2	30.2
20601720010	172	田沢中挾線		一般国道143号	61240	41.9	41.9	30.6	30.6
				計または平均	1	41.9	41.9	30.6	30.6
20601740010	174	荻窪丸子線	一般国道254号	一般国道152号	61250	40.8	42.6	30.4	38.9
				計または平均	1	40.8	42.6	30.4	38.9
20601750010	175	矢沢真田線	下原大屋停車場線	長野真田線	61260	29.6	29.6	32.8	32.8
20601750020	175	矢沢真田線	長野真田線	一般国道144号	61270	29.6	29.6	32.8	32.8
				計または平均	2	29.6	29.6	32.8	32.8
20601760010	176	下原大屋停車場線	一般国道144号	矢沢真田線	61280	27.9	30.2	34.7	40.2

道路状況調査番号	歩道設置率 (%)	歩道代表幅員 (m)	バス延長率 (%)	単位区間調査番号	昼間12時間ピーク比率 (%)	ピーク時間交通量(台/h)				自動車交通量比較 (台/12h)												
						上り		下り		平成6年	平成9年	平成11年	平成17年	平成22年	平成27年	令和3年	伸び率					
						自動車類	うち大型車	自動車類	うち大型車								9/6	11/9	17/11	22/17	27/22	3/27
						(台/h)	(台/h)	(台/h)	(台/h)													
	36.8	1.9	44.4		10.1	184	11	274	5	2,219	2,250	2,317	3,055	3,005	3,030	4,531	1.01	1.03	1.32	0.98	1.01	1.50
60770	18.5	1.5	27.7	60550	11.3	84	5	54	6	1,324	1,514	1,560	1,633	1,395	1,344	1,216	1.14	1.03	1.05	0.85	0.96	0.90
60780	0.0	0.0	0.0	60560																		
60790	28.6	2.0	4.8	60570	17.0	24	1	10	2	5,468	6,070	118	230	226	229	207	1.11	0.02	1.95	0.98	1.01	0.90
	15.7	1.2	10.8		14.2	54	3	32	4	3,396	3,792	839	932	811	787	712	1.13	0.52	1.50	0.92	0.99	0.90
60800	0.0	0.0	21.4	60580	15.0	23	0	26	0	453	448	367	386	365	346	307	0.99	0.82	1.05	0.95	0.95	0.89
60810	10.3	1.8	15.5	60590	11.8	128	1	187	1	453	448	367	386	5,461	2,805	2,666	0.99	0.82	1.05	14.15	0.51	0.95
60820	96.0	2.5	100.0	60595	12.2	321	7	204	7	453	448	367	386	5,461	4,207	4,295	0.99	0.82	1.05	14.15	0.77	1.02
60820	96.0	2.5	100.0	60595	12.2	321	7	204	7	453	448	367	386	5,461	4,207	4,295	0.99	0.82	1.05	14.15	0.77	1.02
60820	96.0	2.5	100.0	60595	12.2	321	7	204	7	1,054	1,128	8,695	2,676	2,553	4,207	4,295	1.07	7.71	0.31	0.95	1.65	1.02
	59.7	1.9	67.4		12.7	223	4	165	4	573	584	2,033	844	3,860	3,154	3,172	1.01	2.20	0.90	8.87	0.93	0.98
60830	0.0	0.0	0.0	60600	11.2	18	0	25	0	2,136	1,672	56	456	435	411	361	0.78	0.03	8.14	0.95	0.94	0.88
	0.0	0.0	0.0		11.2	18	0	25	0	2,136	1,672	56	456	435	411	361	0.78	0.03	8.14	0.95	0.94	0.88
60840	100.0	5.5	100.0	60610	10.5	103	26	200	27	5,723	5,115	4,602	5,468	2,922	2,947	2,839	0.89	0.90	1.19	0.53	1.01	0.96
	100.0	5.5	100.0		10.5	103	26	200	27	5,723	5,115	4,602	5,468	2,922	2,947	2,839	0.89	0.90	1.19	0.53	1.01	0.96
60850	45.7	4.5	20.0	60620	13.0	201	3	357	11	9,116	6,804	8,503	9,494	9,059	4,761	4,301	0.75	1.25	1.12	0.95	0.53	0.90
60850	45.7	4.5	20.0	60630	12.2	687	45	735	76	9,116	6,804	8,503	9,494	10,254	10,650	11,695	0.75	1.25	1.12	1.08	1.04	1.10
60860	87.8	2.5	56.1	60640	14.5	298	36	243	26	3,794	3,219	3,439	3,979	3,797	3,857	3,733	0.85	1.07	1.16	0.95	1.02	0.97
60860	87.8	2.5	56.1	60640	14.5	298	36	243	26	3,794	3,219	3,439	3,979	3,797	3,857	3,733	0.85	1.07	1.16	0.95	1.02	0.97
60870	70.6	2.5	100.0	60650	14.5	198	9	203	16	3,794	3,219	3,439	3,979	3,031	3,102	2,757	0.85	1.07	1.16	0.76	1.02	0.89
60870	70.6	2.5	100.0	60650	14.5	198	9	203	16	3,794	3,219	3,439	3,979	3,031	3,102	2,757	0.85	1.07	1.16	0.76	1.02	0.89
	68.0	3.2	58.7		13.9	313	23	331	29	5,568	4,414	5,127	5,817	5,495	4,888	4,829	0.81	1.13	1.14	0.91	0.94	0.95
60880	13.9	2.0	13.9	60660	11.2	18	0	26	0	244	286	107	107	463	441	392	1.17	0.37	1.00	4.33	0.95	0.89
60890	0.0	0.0	0.0	60670	15.9	6	1	7	1	244	286	107	107	101	102	100	1.17	0.37	1.00	0.94	1.01	0.98
60890	0.0	0.0	0.0	60680	11.8	61	7	71	8	954	902	928	1,191	1,127	1,166	1,100	0.95	1.03	1.28	0.95	1.03	0.94
60900	3.4	3.5	74.2	60690	12.1	71	9	72	5	954	902	928	1,191	1,286	1,047	1,178	0.95	1.03	1.28	1.08	0.81	1.13
60900	3.4	3.5	74.2	60690	12.1	71	9	72	5	954	902	928	1,191	1,286	1,047	1,178	0.95	1.03	1.28	1.08	0.81	1.13
	4.1	1.8	32.5		12.6	45	5	50	4	670	656	600	757	853	761	790	1.04	0.77	1.17	1.68	0.93	1.01
60910	94.7	1.5	68.4	60700	16.0	626	5	395	5	6,646	7,441	7,645	7,071	6,955	7,079	6,371	1.12	1.03	0.92	0.98	1.02	0.90
	94.7	1.5	68.4		16.0	626	5	395	5	6,646	7,441	7,645	7,071	6,955	7,079	6,371	1.12	1.03	0.92	0.98	1.02	0.90
60920	41.0	2.0	1.6	60710	11.4	405	2	185	3	4,859	5,987	6,030	4,568	5,393	6,064	5,162	1.23	1.01	0.76	1.18	1.12	0.85
60920	41.0	2.0	1.6	60710	11.4	405	2	185	3	4,859	5,987	6,030	4,568	5,393	6,064	5,162	1.23	1.01	0.76	1.18	1.12	0.85
	41.0	2.0	1.6		11.4	405	2	185	3	4,859	5,987	6,030	4,568	5,393	6,064	5,162	1.23	1.01	0.76	1.18	1.12	0.85
60930	0.0	0.0	28.6	60720	11.8	61	7	71	8	635	1,050	56	1,191	1,127	1,166	1,100	1.65	0.05	21.27	0.95	1.03	0.94
	0.0	0.0	28.6		11.8	61	7	71	8	635	1,050	56	1,191	1,127	1,166	1,100	1.65	0.05	21.27	0.95	1.03	0.94
60940	61.8	3.5	100.0	60730	11.5	334	23	252	36	7,219	6,274	6,927	7,071	6,913	6,376	5,091	0.87	1.10	1.02	0.98	0.92	0.80
	61.8	3.5	100.0		11.5	334	23	252	36	7,219	6,274	6,927	7,071	6,913	6,376	5,091	0.87	1.10	1.02	0.98	0.92	0.80
60950	47.8	2.0	34.8	60740	15.3	25	0	22	0	1,641	1,675	1,645	456	365	406	307	1.02	0.98	0.28	0.80	1.11	0.76
60950	47.8	2.0	34.8	60740	15.3	25	0	22	0	1,641	1,675	1,645	456	365	406	307	1.02	0.98	0.28	0.80	1.11	0.76
	47.8	2.0	34.8		15.3	25	0	22	0	1,641	1,675	1,645	456	365	406	307	1.02	0.98	0.28	0.80	1.11	0.76
60960	72.1	2.5	100.0	60750	11.4	398	23	259	18	6,277	6,434	6,497	5,844	5,748	5,917	5,761	1.03	1.01	0.90	0.98	1.03	0.97

道路種別 一般県道 (旅行速度等)

交基 通本 調区 査間 番 号	路 線 番 号	路 線 名	起 点 側 接 続 路 線 等	終 点 側 接 続 路 線 等	旅 行 速 度 区 間 番 号	平均旅行速度 (上り)		平均旅行速度 (下り)	
						朝 夕 (混 雑 時)	昼 間 (非 混 雑 時)	朝 夕 (混 雑 時)	昼 間 (非 混 雑 時)
						(km/h)	(km/h)	(km/h)	(km/h)
20601760020	176	下原大屋停車場線	矢沢真田線	小諸上田線	61290	28.8	32.3	29.1	32.9
20601760030	176	下原大屋停車場線	小諸上田線	一般国道18号	61300	33.0	36.7	20.3	37.2
				計または平均	3	29.9	33.1	28.0	36.8
20601770010	177	鹿教湯別所上田線	丸子信州新線	青木村・上田市境	61310	24.1	24.1	27.4	27.4
20601770020	177	鹿教湯別所上田線	青木村・上田市境	別所丸子線	61320	22.4	22.4	24.8	24.8
20601770040	177	鹿教湯別所上田線	別所丸子線	塩田仁古田線	61330	39.1	39.1	35.4	36.9
20601770050	177	鹿教湯別所上田線	塩田仁古田線	上田丸子線	61340	32.0	34.8	28.8	33.3
				計または平均	4	29.4	30.1	29.1	30.6
20601780010	178	美ヶ原和田線		美ヶ原公園東餅屋線	61360	30.3	30.3	20.3	20.3
20601780020	178	美ヶ原和田線	美ヶ原公園東餅屋線	美ヶ原公園東餅屋線	61370	38.3	44.7	56.4	56.4
20601780030	178	美ヶ原和田線	美ヶ原公園東餅屋線	一般国道142号	61380	41.3	41.3	39.6	39.6
				計または平均	3	36.6	38.8	38.8	38.8
20601800010	180	住吉上田線	一般国道144号	一般国道18号	61390	26.8	26.8	24.2	24.2
				計または平均	1	26.8	26.8	24.2	24.2
20601810010	181	下奈良本豊科線	丸子信州新線	青木村・上田市境	61400	28.2	28.2	29.8	29.8
20601810020	181	下奈良本豊科線	青木村・上田市境	上田市・青木村境	61400	23.8	23.8	16.7	16.7
20601810030	181	下奈良本豊科線	上田市・青木村境	青木村・上田市境	61400	28.8	28.8	20.8	20.8
20601810040	181	下奈良本豊科線	青木村・上田市境	上田市・松本市境	61400	15.8	15.8	14.9	14.9
20601810050	181	下奈良本豊科線	上田市・松本市境	一般国道143号	61410	39.4	39.4	48.5	48.5
				計または平均	5	27.2	27.2	26.1	26.1
20601820010	182	菅平高原線	一般国道406号	一般国道144号	61420	40.0	36.1	40.0	36.1
				計または平均	1	40.0	36.1	40.0	36.1
20601830010	183	神宮寺諏訪線		岡谷茅野線	61430			13.7	9.2
20601830020	183	神宮寺諏訪線	岡谷茅野線	一般国道20号	61440	26.1	28.5	15.5	20.0
20601830030	183	神宮寺諏訪線	一般国道20号	一般国道20号	61450	14.1	17.1	19.1	21.3
				計または平均	3	20.1	22.8	16.1	16.8
20601840010	184	諏訪大社春宮線		一般国道20号	61460	20.0	20.7	15.2	14.5
				計または平均	1	20.0	20.7	15.2	14.5
20601850010	185	岡谷下諏訪線	岡谷茅野線	岡谷市・下諏訪町境	61470	18.1	21.6	19.6	22.9
20601850020	185	岡谷下諏訪線	岡谷市・下諏訪町境	岡谷下諏訪線	61470	20.7	23.7	17.9	21.1
20601850030	185	岡谷下諏訪線	岡谷下諏訪線	一般国道20号	61480	22.4	26.0	23.2	24.5
20601850050	185	岡谷下諏訪線	岡谷下諏訪線	一般国道20号	61490	13.9	15.5	15.4	16.1
				計または平均	4	18.8	21.7	19.0	21.2
20601860010	186	上田塩川線	上田丸子線	一般国道152号	61500	26.5	22.1	24.2	22.3
				計または平均	1	26.5	22.1	24.2	22.3
20601870010	187	伊那富辰野停車場線	一般国道153号	下諏訪辰野線	61510	25.2	18.1	33.7	28.3
				計または平均	1	25.2	18.1	33.7	28.3
20601880010	188	上槻木矢ヶ崎線		茅野北杜菰崎線	61520	42.6	41.9	39.6	42.8
20601880020	188	上槻木矢ヶ崎線	茅野北杜菰崎線	神ノ原青柳停車場線	61530	31.8	33.0	33.7	34.7
20601880030	188	上槻木矢ヶ崎線	神ノ原青柳停車場線	茅野停車場八子ヶ峰公園線	61540	29.4	31.9	18.9	23.7
				計または平均	3	34.6	35.6	30.7	33.7

道路区間 調査番号	単位 区間 番号	歩道 設置 率 (%)	歩道 代表 幅員 (m)	バス 延長 率 (%)	単位 区間 番号	昼間 12時 間 ピーク 比率 (%)	ピーク時間交通量(台/h)				自動車交通量比較 (台/12h)												
							上り		下り		平成 6年	平成 9年	平成 11年	平成 17年	平成 22年	平成 27年	令和 3年	伸び率					
							自動車 類	うち 大型車	自動車 類	うち 大型車								9 / 6	11 / 9	17 / 11	22 / 17	27 / 22	3 / 27
							(台/h)	(台/h)	(台/h)	(台/h)													
60960		72.1	2.5	100.0	60760	10.9	411	15	293	30	6,277	6,434	6,497	5,844	6,460	6,885	6,486	1.03	1.01	0.90	1.11	1.07	0.94
60970		100.0	2.5	57.9	60770	10.5	515	8	446	11	4,064	7,087	7,872	7,895	9,000	9,323	9,121	1.74	1.11	1.00	1.14	1.04	0.98
		81.4	2.5	86.0		10.9	441	15	333	20	5,539	6,652	6,955	6,528	7,069	7,375	7,123	1.26	1.04	0.93	1.08	1.04	0.96
60980		0.0	0.0	0.0	60780	14.6	15	1	7	0	89	160	164	164	155	163	146	1.80	1.03	1.00	0.95	1.05	0.90
60990		2.5	1.3	0.0	60790	14.6	15	1	7	0	89	160	164	164	155	163	146	1.80	1.03	1.00	0.95	1.05	0.90
61000		70.2	2.0	100.0	60800	10.4	266	5	251	9	4,885	4,992	5,321	5,131	4,994	5,107	4,962	1.02	1.07	0.96	0.97	1.02	0.97
61000		70.2	2.0	100.0	60810	9.4	340	10	357	15	4,885	4,992	5,321	5,131	5,047	8,023	7,390	1.02	1.07	0.96	0.98	1.59	0.92
		35.7	1.3	50.0		12.3	159	4	156	6	2,487	2,576	2,743	2,648	2,588	3,364	3,161	1.41	1.05	0.98	0.96	1.18	0.92
61020		0.0	0.0	100.0	60830	17.2	14	1	19	0	220	317	2,506	250	236	227	205	1.44	7.91	0.10	0.94	0.96	0.90
61030		0.0	0.0	2.6	60840	20.2	25	2	27	3	220	317	327	327	309	298	263	1.44	1.03	1.00	0.94	0.96	0.88
61040		9.0	1.5	39.0	60850	10.7	25	3	15	3	447	587	450	374	476	454	405	1.31	0.77	0.83	1.27	0.95	0.89
		3.0	0.5	47.2		16.0	21	2	20	2	296	407	1,094	317	340	326	291	1.40	3.23	0.64	1.05	0.96	0.89
61050		57.1	1.5	100.0	60860	13.2	104	2	180	3	2,972	4,938	3,073	2,461	4,133	2,134	2,158	1.66	0.62	0.80	1.68	0.52	1.01
		57.1	1.5	100.0		13.2	104	2	180	3	2,972	4,938	3,073	2,461	4,133	2,134	2,158	1.66	0.62	0.80	1.68	0.52	1.01
61060		0.0	0.0	35.7	60870	17.6	4	1	2	0	635	160	56	68	64	53	47	0.25	0.35	1.21	0.94	0.83	0.89
61070		0.0	0.0	0.0	60870	17.6	4	1	2	0	635	160	56	68	64	53	47	0.25	0.35	1.21	0.94	0.83	0.89
61080		0.0	0.0	0.0	60870	17.6	4	1	2	0	635	160	56	68	64	53	47	0.25	0.35	1.21	0.94	0.83	0.89
61090		0.0	0.0	0.0	60880	17.6	4	1	2	0	635	160	56	68	64	53	47	0.25	0.35	1.21	0.94	0.83	0.89
61100		0.8	2.0	0.0	60890	11.7	15	2	51	2	851	975	977	610	726	578	565	1.15	1.00	0.62	1.19	0.80	0.98
		0.2	0.4	7.1		16.4	6	1	12	0	678	323	240	176	196	158	151	0.43	0.48	1.10	0.99	0.82	0.90
61110		3.1	3.0	3.1	60900	13.3	15	2	7	0	916	862	118	230	218	222	166	0.94	0.14	1.95	0.95	1.02	0.75
		3.1	3.0	3.1		13.3	15	2	7	0	916	862	118	230	218	222	166	0.94	0.14	1.95	0.95	1.02	0.75
61120		0.0	0.0	100.0	60905	9.6	246	16	208	15	4,526	4,012	4,480	3,157	4,510	4,842	4,704	0.89	1.12	0.70	1.43	1.07	0.97
61130		96.2	2.0	73.1	60910	9.9	176	12	167	14	4,526	4,012	4,480	3,157	4,510	4,842	3,448	0.89	1.12	0.70	1.43	1.07	0.71
61130		96.2	2.0	73.1	60920	9.3	188	10	169	2	4,526	4,012	4,480	3,157	3,965	4,071	3,842	0.89	1.12	0.70	1.26	1.03	0.94
		64.1	1.3	82.1		9.6	203	13	181	10	4,526	4,012	4,480	3,157	4,328	4,585	3,998	0.89	1.12	0.70	1.37	1.06	0.88
61140		0.0	0.0	100.0	60930	10.5	372	10	268	18	4,782	4,996	6,315	6,376	6,082	6,247	6,087	1.04	1.26	1.01	0.95	1.03	0.97
		0.0	0.0	100.0		10.5	372	10	268	18	4,782	4,996	6,315	6,376	6,082	6,247	6,087	1.04	1.26	1.01	0.95	1.03	0.97
61150		100.0	2.5	54.5	60940	9.8	425	29	515	23	3,649	4,135	4,335	11,137	11,536	9,926	9,624	1.13	1.05	2.57	1.04	0.86	0.97
61160		100.0	3.0	100.0	60940	9.8	425	29	515	23	3,649	4,135	4,335	11,137	11,536	9,926	9,624	1.13	1.05	2.57	1.04	0.86	0.97
61160		100.0	3.0	100.0	60950	10.4	674	25	840	26	18,966	19,506	19,835	17,930	14,809	14,695	14,505	1.03	1.02	0.90	0.83	0.99	0.99
61170		100.0	2.5	100.0	60960	9.9	144	24	143	16	2,972	4,938	4,480	3,157	3,011	3,036	2,923	1.66	0.91	0.70	0.95	1.01	0.96
		100.0	2.8	88.6		10.0	417	27	503	22	7,309	8,179	8,246	10,840	10,223	9,396	9,169	1.24	1.01	1.69	0.96	0.93	0.97
61180		22.9	1.5	17.1	60970	17.9	431	3	323	0	916	862	948	943	892	927	4,213	0.94	1.10	0.99	0.95	1.04	4.54
		22.9	1.5	17.1		17.9	431	3	323	0	916	862	948	943	892	927	4,213	0.94	1.10	0.99	0.95	1.04	4.54
61190		50.0	2.0	0.0	60980	10.1	171	0	224	0		563	511	2,333	2,295	4,149	3,896		0.91	4.57	0.98	1.81	0.94
		50.0	2.0	0.0		10.1	171	0	224	0		563	511	2,333	2,295	4,149	3,896		0.91	4.57	0.98	1.81	0.94
61200		65.3	1.5	86.7	60990	13.1	112	3	65	3	2,563	3,743	3,856	3,820	1,393	1,453	1,380	1.46	1.03	0.99	0.36	1.04	0.95
61200		65.3	1.5	86.7	61000	10.6	144	26	166	29	4,032	5,304	5,006	3,081	2,940	2,964	2,853	1.32	0.94	0.62	0.95	1.01	0.96
61210		41.7	1.5	100.0	61010	10.4	362	12	442	11		5,211	6,198	6,478	9,302	8,403	7,734		1.19	1.05	1.44	0.90	0.92
		57.4	1.5	91.1		11.4	206	14	224	14	3,298	4,753	5,020	4,460	4,545	4,273	3,989	1.39	1.05	0.88	0.92	0.98	0.94

道路種別 一般県道 (旅行速度等)

交基 通本 調区 査間 番号	路 線 番 号	路 線 名	起 点 側 接 続 路 線 等	終 点 側 接 続 路 線 等	旅 行 速 度 区 間 番 号	平均旅行速度 (上り)		平均旅行速度 (下り)	
						朝 夕 (混 雑 時)	昼 間 (非 混 雑 時)	朝 夕 (混 雑 時)	昼 間 (非 混 雑 時)
						(km/h)	(km/h)	(km/h)	(km/h)
20601890010	189	中新田富士見線	茅野北杜並崎線	原村・富士見町境	61550	43.1	42.2	47.5	46.8
20601890020	189	中新田富士見線	原村・富士見町境	一般国道20号	61550	33.1	32.3	32.0	32.6
				計または平均	2	38.1	37.3	39.8	39.7
20601900010	190	立沢富士見停車場線	茅野北杜並崎線	乙事富士見線	61560	33.4	32.9	33.0	34.4
20601900020	190	立沢富士見停車場線	乙事富士見線	乙事富士見線	61570	23.4	18.7	21.7	18.6
20601900030	190	立沢富士見停車場線	乙事富士見線	乙事富士見線	61580	5.8	5.2	5.8	5.6
				計または平均	3	20.9	18.9	20.2	19.5
20601910010	191	渋ノ湯堀線		富士見原茅野線	61590	29.0	25.3	22.0	29.8
20601910020	191	渋ノ湯堀線	富士見原茅野線	一般国道152号	61600	37.3	37.7	35.5	37.4
				計または平均	2	33.2	31.5	28.8	33.6
20601920010	192	茅野停車場八子ヶ峰公園線		弘沢茅野線	61610	17.9	16.8	12.4	8.9
20601920020	192	茅野停車場八子ヶ峰公園線	弘沢茅野線	弘沢茅野線	61620	23.1	24.8	14.7	15.8
20601920030	192	茅野停車場八子ヶ峰公園線	弘沢茅野線	上槻木矢ヶ崎線	61630	15.2	20.7	21.3	26.2
20601920040	192	茅野停車場八子ヶ峰公園線	上槻木矢ヶ崎線	一般国道152号	61640	15.2	20.7	21.3	26.2
20601920050	192	茅野停車場八子ヶ峰公園線	一般国道152号	一般国道152号	61650	38.3	38.8	39.1	40.1
20601920060	192	茅野停車場八子ヶ峰公園線	一般国道152号	富士見原茅野線	61660	43.9	43.3	44.3	42.9
20601920070	192	茅野停車場八子ヶ峰公園線	富士見原茅野線	茅野市・立科町境	61670	41.4	40.8	39.4	39.4
20601920080	192	茅野停車場八子ヶ峰公園線	茅野市・立科町境	立科町道	61680	44.8	46.3	46.0	46.0
20400400290	192	茅野停車場八子ヶ峰公園線	立科町道	諏訪白樺湖小諸線	42340	52.0	52.8	48.6	47.7
20601920100	192	茅野停車場八子ヶ峰公園線	諏訪白樺湖小諸線	立科町・茅野市境	61690	25.5	16.1	27.3	27.0
20601920110	192	茅野停車場八子ヶ峰公園線	立科町・茅野市境		61700	17.3	21.8	15.8	24.8
				計または平均	11	30.4	31.2	30.0	31.4
20601940010	194	霧ヶ峰東餅屋線	諏訪白樺湖小諸線	諏訪市・下諏訪町境	61710	49.0	45.8	46.8	43.5
20601940020	194	霧ヶ峰東餅屋線	諏訪市・下諏訪町境	下諏訪町・諏訪市境	61710	52.9	50.0	45.0	47.7
20601940030	194	霧ヶ峰東餅屋線	下諏訪町・諏訪市境	諏訪市・下諏訪町境	61710	55.6	53.8	43.8	45.9
20601940040	194	霧ヶ峰東餅屋線	諏訪市・下諏訪町境	八島高原線	61710	54.5	52.2	49.6	46.3
20601940050	194	霧ヶ峰東餅屋線	八島高原線	下諏訪町・長和町境	61720	47.2	45.6	43.4	44.7
20601940060	194	霧ヶ峰東餅屋線	下諏訪町・長和町境	美ヶ原公園東餅屋線	61730	43.5	43.5	42.8	44.5
20601940070	194	霧ヶ峰東餅屋線	美ヶ原公園東餅屋線	一般国道142号	61740	34.6	34.6	26.4	35.9
				計または平均	7	48.2	46.5	42.5	44.1
20601950010	195	信濃境停車場線		一般国道20号	61750	26.5	32.7	31.4	34.5
				計または平均	1	26.5	32.7	31.4	34.5
20601960010	196	神ノ原青柳停車場線	上槻木矢ヶ崎線	茅野北杜並崎線	61760	30.2	32.0	22.7	29.6
20601960080	196	神ノ原青柳停車場線	一般国道20号		61800	3.6	7.9	8.3	9.6
20601960030	196	神ノ原青柳停車場線	茅野北杜並崎線	弘沢茅野線	61770	27.7	30.0	30.6	33.2
20601960040	196	神ノ原青柳停車場線	弘沢茅野線	弘沢富士見線	61780	14.6	19.8	17.6	22.7
20601960050	196	神ノ原青柳停車場線	弘沢富士見線	原村・茅野市境	61790	31.8	33.2	26.5	35.2
20601960060	196	神ノ原青柳停車場線	原村・茅野市境	一般国道20号	61790	39.5	40.2	28.5	29.8
				計または平均	6	24.6	27.2	22.4	26.7
20601970010	197	弘沢茅野線	茅野北杜並崎線	神ノ原青柳停車場線	61810	31.6	31.1	31.1	31.2
20601970020	197	弘沢茅野線	神ノ原青柳停車場線	原村・茅野市境	61820	34.3	32.5	39.0	34.3

道路区間 調査番号	歩道設置率 (%)	歩道代表幅員 (m)	バス延長率 (%)	単位区間 調査番号	昼間12時間 ピーク比率 (%)	ピーク時間交通量(台/h)				自動車交通量比較 (台/12h)												
						上り		下り		平成 6年	平成 9年	平成 11年	平成 17年	平成 22年	平成 27年	令和 3年	伸び率					
						自動車 類	うち 大型車	自動車 類	うち 大型車								9 / 6	11 / 9	17 / 11	22 / 17	27 / 22	3 / 27
						(台/h)	(台/h)	(台/h)	(台/h)													
61220	0.0	0.0	100.0	61020	14.4	168	28	169	33	3,917	2,392	2,464	2,438	2,398	2,440	2,341	0.61	1.03	0.99	0.98	1.02	0.96
61230	48.4	2.5	58.1	61020	14.4	168	28	169	33	3,917	2,392	2,464	2,438	2,398	2,440	2,341	0.61	1.03	0.99	0.98	1.02	0.96
	24.2	1.3	79.1		14.4	168	28	169	33	3,917	2,392	2,464	2,438	2,398	2,440	2,341	0.61	1.03	0.99	0.98	1.02	0.96
61240	85.0	1.5	0.0	61030	9.5	223	7	183	7	4,341	6,034	5,234	2,434	4,364	3,886	4,285	1.39	0.87	0.47	1.79	0.89	1.10
61250	0.0	0.0	100.0	61030	9.5	223	7	183	7	4,341	6,034	5,234	2,434	4,364	3,886	4,285	1.39	0.87	0.47	1.79	0.89	1.10
61250	0.0	0.0	100.0	61030	9.5	223	7	183	7	4,341	6,034	5,234	2,434	4,364	3,886	4,285	1.39	0.87	0.47	1.79	0.89	1.10
	28.3	0.5	66.7		9.5	223	7	183	7	4,341	6,034	5,234	2,434	4,364	3,886	4,285	1.39	0.87	0.47	1.79	0.89	1.10
61260	18.0	1.5	77.4	61040	11.8	66	4	62	1	1,132	1,399	1,441	1,426	1,020	1,234	1,084	1.24	1.03	0.99	0.72	1.21	0.88
61260	18.0	1.5	77.4	61040	11.8	66	4	62	1	1,132	1,399	1,441	1,426	1,020	1,234	1,084	1.24	1.03	0.99	0.72	1.21	0.88
	18.0	1.5	77.4		11.8	66	4	62	1	1,132	1,399	1,441	1,426	1,020	1,234	1,084	1.24	1.03	0.99	0.72	1.21	0.88
61270	96.9	3.5	100.0	61050	12.1	343	4	292	1	10,287	11,127	11,385	5,972	6,145	6,279	5,232	1.08	1.02	0.52	1.03	1.02	0.83
61270	96.9	3.5	100.0	61050	12.1	343	4	292	1	10,287	11,127	11,385	5,972	6,145	6,279	5,232	1.08	1.02	0.52	1.03	1.02	0.83
61270	96.9	3.5	100.0	61050	12.1	343	4	292	1	10,287	11,127	11,385	5,972	6,145	6,279	5,232	1.08	1.02	0.52	1.03	1.02	0.83
61270	96.9	3.5	100.0	61050	12.1	343	4	292	1	10,287	11,127	11,385	5,972	6,145	6,279	5,232	1.08	1.02	0.52	1.03	1.02	0.83
61280	72.6	2.5	100.0	61060	9.2	438	15	445	27	9,064	10,157	11,005	10,322	9,652	10,721	9,580	1.12	1.08	0.94	0.94	1.11	0.89
61290	22.4	2.5	100.0	61070	13.5	39	0	36	2	3,649	4,135	4,335	4,232	625	873	554	1.13	1.05	0.98	0.15	1.40	0.63
61290	22.4	2.5	100.0	61070	13.5	39	0	36	2	3,649	4,135	4,335	4,232	625	873	554	1.13	1.05	0.98	0.15	1.40	0.63
61300	0.0	0.0	0.0	61070	13.5	39	0	36	2	3,649	4,135	4,335	4,232	625	873	554	1.13	1.05	0.98	0.15	1.40	0.63
61305	0.0	0.0	100.0	41480	9.8	108	14	86	11	1,463	2,193	1,182	2,088	1,975	2,051	1,962	1.50	0.54	1.77	0.95	1.04	0.96
61310	0.0	0.0	0.0	61080	12.9	203	15	303	25	3,649	4,135	4,335	4,232	4,003	4,054	3,930	1.13	1.05	0.98	0.95	1.01	0.97
61320	0.0	0.0	0.0	61080	12.9	203	15	303	25	3,649	4,135	4,335	4,232	4,003	4,054	3,930	1.13	1.05	0.98	0.95	1.01	0.97
	45.9	2.0	72.7		12.2	222	7	219	9	6,356	7,048	7,218	5,223	4,190	4,420	3,817	1.15	1.00	0.88	0.76	1.13	0.82
61330	0.0	0.0	100.0	61090	17.2	14	1	19	0	212	332	123	250	236	227	205	1.57	0.37	2.03	0.94	0.96	0.90
61340	0.0	0.0	100.0	61090	17.2	14	1	19	0	212	332	123	250	236	227	205	1.57	0.37	2.03	0.94	0.96	0.90
61350	0.0	0.0	100.0	61090	17.2	14	1	19	0	212	332	123	250	236	227	205	1.57	0.37	2.03	0.94	0.96	0.90
61360	0.0	0.0	25.0	61090	17.2	14	1	19	0	212	332	123	250	236	227	205	1.57	0.37	2.03	0.94	0.96	0.90
61360	0.0	0.0	25.0	61090	17.2	14	1	19	0	212	332	123	250	236	227	205	1.57	0.37	2.03	0.94	0.96	0.90
61370	0.0	0.0	0.0	61100	17.2	14	1	19	0	212	332	123	250	236	227	205	1.57	0.37	2.03	0.94	0.96	0.90
61380	0.0	0.0	0.0	61110	17.2	14	1	19	0	212	332	123	250	236	227	205	1.57	0.37	2.03	0.94	0.96	0.90
	0.0	0.0	50.0		17.2	14	1	19	0	212	332	123	250	236	227	205	1.57	0.37	2.03	0.94	0.96	0.90
61390	11.1	1.5	0.0	61120	12.9	33	4	18	0	497	445	459	459	434	411	361	0.90	1.03	1.00	0.95	0.95	0.88
	11.1	1.5	0.0		12.9	33	4	18	0	497	445	459	459	434	411	361	0.90	1.03	1.00	0.95	0.95	0.88
61400	61.5	2.5	100.0	61130	10.3	209	2	258	3	4,782	4,996	6,315	6,376	6,461	3,944	4,552	1.04	1.26	1.01	1.01	0.61	1.15
61430	0.0	0.0	100.0	61150	12.5	51	1	38	1	7,320	7,252	5,234	2,434	2,322	798	725	0.99	0.72	0.47	0.95	0.34	0.91
61410	62.5	1.5	100.0	61140	14.2	69	4	41	2	3,900	820	844	840	802	836	762	0.21	1.03	1.00	0.95	1.04	0.91
61410	62.5	1.5	100.0	61140	14.2	69	4	41	2	3,900	820	844	840	802	836	762	0.21	1.03	1.00	0.95	1.04	0.91
61410	62.5	1.5	100.0	61140	14.2	69	4	41	2	3,900	820	844	840	802	836	762	0.21	1.03	1.00	0.95	1.04	0.91
61420	0.0	0.0	0.0	61140	14.2	69	4	41	2	3,900	820	844	840	802	836	762	0.21	1.03	1.00	0.95	1.04	0.91
	41.5	1.2	83.3		13.3	89	3	77	2	4,617	2,588	2,488	2,028	1,999	1,348	1,388	0.48	1.02	0.91	0.96	0.85	0.95
61440	51.1	1.5	51.1	61160	11.3	164	15	318	5	2,758	3,009	3,100	4,276	4,349	4,395	4,258	1.09	1.03	1.38	1.02	1.01	0.97
61440	51.1	1.5	51.1	61165	12.9	283	13	249	4	2,758	3,009	3,100	4,276	4,349	4,058	4,129	1.09	1.03	1.38	1.02	0.93	1.02

道路種別 一般県道 (旅行速度等)

交基 通本 調区 査間 番号	路 線 番 号	路 線 名	起 点 側 接 続 路 線 等	終 点 側 接 続 路 線 等	単 位 区 間 番 号	平均旅行速度 (上り)		平均旅行速度 (下り)	
						朝 夕 (混 雑 時)	昼 間 (非 混 雑 時)	朝 夕 (混 雑 時)	昼 間 (非 混 雑 時)
						(km/h)	(km/h)	(km/h)	(km/h)
20601970030	197	弘沢茅野線	原村・茅野市境	茅野市道5ブロック1168号線	61820	40.4	39.6	36.0	38.3
20300200120	197	弘沢茅野線	茅野市道5ブロック1168号線	弘沢茅野線	61845	26.2	37.8	29.8	35.8
20601970050	197	弘沢茅野線	弘沢茅野線	茅野停車場八ヶ峰公園線	61830	12.1	15.1	12.5	15.7
20601970070	197	弘沢茅野線	茅野停車場八ヶ峰公園線	一般国道20号	61840	15.5	22.4	11.7	14.6
20300200130	197	弘沢茅野線	弘沢茅野線	一般国道20号	61845	12.4	14.2	8.0	10.9
				計または平均	7	24.6	27.5	24.0	25.8
20601980010	198	乙事富士見線	茅野北杜並崎線	立沢富士見停車場線	61850	38.8	38.9	38.9	38.7
20601980030	198	乙事富士見線	立沢富士見停車場線	一般国道20号	61860	24.7	25.9	17.1	17.0
				計または平均	2	31.8	32.4	28.0	27.9
20601990010	199	八島高原線	霧ヶ峰東餅屋線	一般国道142号	61870	23.5	14.3	14.3	23.5
				計または平均	1	23.5	14.3	14.3	23.5
20602000010	200	飯島停車場日曾利線		飯島停車場線	61880	8.9	9.4	14.3	15.8
20602000015	200	飯島停車場日曾利線	飯島停車場線	一般国道153号	89013	28.1	31.9	25.9	27.6
20602000020	200	飯島停車場日曾利線	一般国道153号	伊那生田飯田線	61890	15.9	18.2	29.2	27.4
				計または平均	3	17.6	19.8	23.1	23.6
20602010010	201	川上唐木沢線		一般国道153号	61900	34.1	34.1	31.2	31.2
				計または平均	1	34.1	34.1	31.2	31.2
20602020005	202	伊那駒ヶ岳線	南箕輪沢渡線	伊那市道	61920	22.3	27.3	26.7	28.1
20602020010	202	伊那駒ヶ岳線	伊那市道		61920	31.8	31.8	31.8	31.8
				計または平均	2	27.1	29.6	29.3	30.0
20602030010	203	与地辰野線	一般国道361号	伊那インター西箕輪線	61930	36.9	37.4	32.9	38.6
20602030020	203	与地辰野線	伊那インター西箕輪線	吹上北殿線	61940	36.4	38.9	37.7	40.6
20602030030	203	与地辰野線	吹上北殿線	伊那市・箕輪町境	61950	48.8	47.6	48.6	44.0
20602030035	203	与地辰野線	伊那市・箕輪町境	与地辰野線	61950	41.0	41.9	45.4	43.2
20602030140	203	与地辰野線	伊那箕輪線	箕輪町・辰野町境	61955	17.7	20.8	24.5	26.4
20602030150	203	与地辰野線	箕輪町・辰野町境	与地辰野線	61955	12.1	14.0	10.7	16.9
20602030050	203	与地辰野線	与地辰野線	一般国道153号	61955	24.8	26.3	6.4	10.0
20602030070	203	与地辰野線	一般国道153号	辰野町道	61960	26.3	29.6	34.6	34.0
20602030080	203	与地辰野線	辰野町道	辰野町道	61970	33.3	33.7	31.7	29.9
20602030090	203	与地辰野線	辰野町道	伊那辰野停車場線	61980	34.8	36.2	40.5	39.8
20602030040	203	与地辰野線	与地辰野線	箕輪町・辰野町境	61950	43.4	31.7	45.3	33.3
20602030045	203	与地辰野線	箕輪町・辰野町境	与地辰野線	61950	39.5	39.3	37.8	38.0
				計または平均	12	32.9	33.1	33.0	32.9
20602060010	206	南小河内伊那松島停車場線	伊那辰野停車場線	一般国道153号	62010	20.7	28.0	24.5	27.6
20602060030	206	南小河内伊那松島停車場線	一般国道153号		62020	7.1	20.3	15.9	19.3
				計または平均	2	13.9	24.2	20.2	23.5
20602070040	207	美篁箕輪線	伊那辰野停車場線	一般国道153号	62040	31.9	37.0	33.0	36.2
20301530900	207	美篁箕輪線	一般国道153号	一般国道153号	61655	20.2	24.4	23.5	25.2
20602070010	207	美篁箕輪線	一般国道361号	伊那市・箕輪町境	62030	43.5	42.3	45.9	43.4
20602070020	207	美篁箕輪線	伊那市・箕輪町境	伊那辰野停車場線	62030	42.5	37.4	28.6	25.7
				計または平均	4	34.5	35.3	32.8	32.6

道路区間 調査番号	歩道設置率 (%)	歩道代表幅員 (m)	バス 延長率 (%)	単位区間 調査番号	昼間 12時間 ピーク比率 (%)	ピーク時間交通量(台/h)				自動車交通量比較 (台/12h)												
						上り		下り		平成 6年	平成 9年	平成 11年	平成 17年	平成 22年	平成 27年	令和 3年	伸び率					
						自動車 種類	うち 大型車	自動車 種類	うち 大型車								9 / 6	11 / 9	17 / 11	22 / 17	27 / 22	3 / 27
						(台/h)	(台/h)	(台/h)	(台/h)													
61450	0.0	0.0	46.7	61165	12.9	283	13	249	4	2,758	3,009	3,100	4,276	4,349	4,058	4,129	1.09	1.03	1.38	1.02	0.93	1.02
61475	100.0	1.0	100.0	61185	9.9	378	14	432	59	12,466	13,875	14,229	13,034	17,005	8,381	8,223	1.11	1.03	0.92	1.30	0.49	0.98
61460	50.0	2.5	100.0	61170	13.1	437	17	318	17	3,371	3,124	6,304	4,906	7,383	5,847	5,757	0.93	2.02	0.78	1.50	0.79	0.98
61470	100.0	3.5	100.0	61180																		
61475	100.0	1.0	100.0	61185	9.9	378	14	432	59	18,308	19,909	18,539	18,822	19,235	8,381	8,223	1.09	0.93	1.02	1.02	0.44	0.98
	64.6	1.6	78.4		11.7	321	14	333	25	7,070	7,656	8,062	8,265	9,445	5,853	5,787	1.07	1.18	1.14	1.15	0.77	0.99
61480	36.1	2.5	13.9	61190	11.9	169	10	156	4	2,440	2,831	2,917	2,887	2,840	2,867	2,766	1.16	1.03	0.99	0.98	1.01	0.96
61490	100.0	1.5	100.0	61200	12.5	157	3	127	3	4,341	6,034	5,234	2,434	2,322	2,362	2,269	1.39	0.87	0.47	0.95	1.02	0.96
	68.1	2.0	57.0		12.2	163	7	142	4	3,391	4,433	4,076	2,661	2,581	2,615	2,518	1.28	0.95	0.73	0.97	1.01	0.96
61500	0.0	0.0	42.3	61210	17.2	14	1	19	0	7,320	7,252	4,355	250	236	227	205	0.99	0.60	0.06	0.94	0.96	0.90
	0.0	0.0	42.3		17.2	14	1	19	0	7,320	7,252	4,355	250	236	227	205	0.99	0.60	0.06	0.94	0.96	0.90
61510	87.0	2.0	56.5	61220	12.2	104	3	120	3	1,075	1,376	1,089	1,112	1,724	1,602	1,842	1.28	0.79	1.02	1.55	0.93	1.15
61510	87.0	2.0	56.5	61220	12.2	104	3	120	3	1,075	1,376	1,089	1,112	1,724	1,602	1,842	1.28	0.79	1.02	1.55	0.93	1.15
61510	87.0	2.0	56.5	61220	12.2	104	3	120	3	1,075	1,376	1,089	1,112	1,724	1,602	1,842	1.28	0.79	1.02	1.55	0.93	1.15
	87.0	2.0	56.5		12.2	104	3	120	3	1,075	1,376	1,089	1,112	1,724	1,602	1,842	1.28	0.79	1.02	1.55	0.93	1.15
61520	0.0	0.0	87.4	61230	10.1	47	3	78	3	1,661	1,613	1,583	1,563	1,491	1,289	1,235	0.97	0.98	0.99	0.95	0.86	0.96
	0.0	0.0	87.4		10.1	47	3	78	3	1,661	1,613	1,583	1,563	1,491	1,289	1,235	0.97	0.98	0.99	0.95	0.86	0.96
61530	17.9	1.5	59.4	61240	11.8	273	6	255	6							4,463						
61530	17.9	1.5	59.4	61240	11.8	273	6	255	6	229	164	128	174	132	115	4,463	0.72	0.78	1.36	0.76	0.87	38.81
	17.9	1.5	59.4		11.8	273	6	255	6	229	164	128	174	132	115	4,463	0.72	0.78	1.36	0.76	0.87	38.81
61540	20.8	1.5	69.4	61250	20.8	231	3	101	2	751	930	962	1,405	1,424	1,549	1,595	1.24	1.03	1.46	1.01	1.09	1.03
61540	20.8	1.5	69.4	61250	20.8	231	3	101	2	751	930	962	1,405	1,424	1,549	1,595	1.24	1.03	1.46	1.01	1.09	1.03
61540	20.8	1.5	69.4	61250	20.8	231	3	101	2	751	930	962	1,405	1,424	1,549	1,595	1.24	1.03	1.46	1.01	1.09	1.03
61550	17.5	1.3	89.5	61250	20.8	231	3	101	2	751	930	962	1,405	1,424	1,549	1,595	1.24	1.03	1.46	1.01	1.09	1.03
61554	100.0	2.5	0.0	61255	11.7	307	4	212	8							4,448						
61556	100.0	2.5	0.0	61255	11.7	307	4	212	8							4,448						
61560	5.0	3.0	0.0	61255	11.7	307	4	212	8	751	930	962	1,405	1,424	1,549	4,448	1.24	1.03	1.46	1.01	1.09	2.87
61570	71.4	2.5	0.0	61260	17.5	300	4	202	1	500	2,466	2,229	2,333	2,605	1,655	2,876	4.93	0.90	1.05	1.12	0.64	1.74
61570	71.4	2.5	0.0	61260	17.5	300	4	202	1	500	2,466	2,229	2,333	2,605	1,655	2,876	4.93	0.90	1.05	1.12	0.64	1.74
61570	71.4	2.5	0.0	61260	17.5	300	4	202	1	500	2,466	2,229	2,333	2,605	1,655	2,876	4.93	0.90	1.05	1.12	0.64	1.74
61550	17.5	1.3	89.5	61250	20.8	231	3	101	2	751	930	962	1,405	1,424	1,549	1,595	1.24	1.03	1.46	1.01	1.09	1.03
61560	5.0	3.0	0.0	61250	20.8	231	3	101	2	751	930	962	1,405	1,424	1,549	1,595	1.24	1.03	1.46	1.01	1.09	1.03
	43.5	2.1	32.3		17.7	267	4	154	3	676	1,391	1,342	1,683	1,778	1,581	2,629	2.35	1.00	1.34	1.04	0.95	1.43
61600	45.5	2.5	54.5	61290	16.3	187	2	291	1	2,136	1,672	5,235	2,817	2,970	2,847	2,924	0.78	3.13	0.54	1.05	0.96	1.03
61610	100.0	3.5	100.0	61300	19.0	65	1	60	2	2,173	2,542	2,557	2,524	2,483	726	653	1.17	1.01	0.99	0.98	0.29	0.90
	72.8	3.0	77.3		17.7	126	2	176	2	2,155	2,107	3,896	2,671	2,727	1,787	1,789	0.98	2.07	0.76	1.02	0.63	0.96
61640	100.0	2.5	100.0	61320	12.4	165	11	265	14	3,970	4,364	4,501	3,586	6,048	3,010	3,477	1.10	1.03	0.80	1.69	0.50	1.16
12780	100.0	2.5	100.0	61335	13.6	293	8	291	3	5,842	12,483	12,227	12,566	11,990	4,114	4,288	2.14	0.98	1.03	0.95	0.34	1.04
61620	38.7	1.8	72.6	61310	13.7	51	1	127	1	1,231	1,555	1,655	1,712	1,653	1,376	1,297	1.26	1.06	1.03	0.97	0.83	0.94
61630	0.0	0.0	100.0	61310	13.7	51	1	127	1	1,231	1,555	1,655	1,712	1,653	1,376	1,297	1.26	1.06	1.03	0.97	0.83	0.94
	59.7	1.7	93.2		13.4	140	5	203	5	3,069	4,989	5,010	4,894	5,336	2,469	2,590	1.44	1.03	0.97	1.14	0.63	1.02

道路種別 一般県道 (旅行速度等)

交基 通本 調区 査間 番号	路 線 番 号	路 線 名	起点側接続路線等	終点側接続路線等	旅 行 速 度 区 間 調 査 号	平均旅行速度 (上り)		平均旅行速度 (下り)	
						朝 夕 (混 雑 時)	昼 間 (非 混 雑 時)	朝 夕 (混 雑 時)	昼 間 (非 混 雑 時)
						(km/h)	(km/h)	(km/h)	(km/h)
20602080010	208	伊那市停車場線		南箕輪沢渡線 計または平均	62070 1	14.7 14.7	15.6 15.6	11.4 11.4	7.5 7.5
20602090010	209	沢渡高遠線	一般国道153号	沢渡高遠線	62080	10.6	23.7	21.0	23.3
20602090020	209	沢渡高遠線	沢渡高遠線	車屋大久保線	62090	20.9	30.7	30.9	31.0
20602090030	209	沢渡高遠線	車屋大久保線	伊那生田飯田線	62100	37.8	39.0	34.6	35.9
20602090040	209	沢渡高遠線	伊那生田飯田線	西伊那線	62110	36.2	36.3	36.8	37.1
20602090050	209	沢渡高遠線	西伊那線	西伊那線	62120	34.8	35.3	18.5	28.1
20602090060	209	沢渡高遠線	西伊那線	一般国道152号	62130	48.1	46.9	47.0	47.7
20602090080	209	沢渡高遠線	一般国道153号	沢渡高遠線 計または平均	62140 7	31.4 31.4	35.3 35.3	31.5 31.5	33.9 33.9
20602100010	210	西伊那線	松川インター大鹿線	中川村・駒ヶ根市境	62150	20.1	20.1	23.1	23.1
20602100020	210	西伊那線	中川村・駒ヶ根市境	駒ヶ根長谷線	62150	30.5	30.5	31.8	31.8
20602100040	210	西伊那線	駒ヶ根長谷線		62160	41.0	41.6	41.0	38.3
20602100060	210	西伊那線		駒ヶ根市・伊那市境	62170	51.4	51.4	51.4	51.4
20602100070	210	西伊那線	駒ヶ根市・伊那市境		62170	51.4	51.4	51.4	51.4
20602100090	210	西伊那線		沢渡高遠線	62180	39.8	35.8	31.9	37.5
20602100110	210	西伊那線	沢渡高遠線	一般国道361号 計または平均	62190 7	25.5 37.1	32.3 37.6	33.7 37.8	35.1 38.4
20602110010	211	芝平高遠線		伊那市道	62200	35.5	35.5	35.5	35.5
20602110020	211	芝平高遠線	伊那市道	伊那市道	62210	44.0	44.0	43.2	43.2
20602110030	211	芝平高遠線	伊那市道	一般国道152号	62220	32.3	36.2	41.6	37.5
20602110070	211	芝平高遠線	一般国道152号	一般国道152号 計または平均	62240 4	28.0 35.0	28.6 36.1	28.0 37.1	28.6 36.2
20602120010	212	杉島市野瀬線		杉島市野瀬線	62250	23.6	23.6	21.1	21.1
20602120020	212	杉島市野瀬線	杉島市野瀬線	杉島市野瀬線	62260	47.3	51.6	43.6	43.2
20602120030	212	杉島市野瀬線	杉島市野瀬線	一般国道152号	62270	40.4	47.9	21.2	46.5
20602120050	212	杉島市野瀬線	杉島市野瀬線	杉島市野瀬線 計または平均	62280 4	37.1 37.1	41.0 41.0	28.6 28.6	36.9 36.9
20602130010	213	栗林宮田停車場線	伊那生田飯田線	車屋大久保線	62290	41.2	39.5	47.7	36.3
20602130020	213	栗林宮田停車場線	車屋大久保線	駒ヶ根市・宮田村境	62290	26.8	25.7	19.2	18.5
20602130030	213	栗林宮田停車場線	駒ヶ根市・宮田村境	一般国道153号	62290	31.3	32.3	31.6	31.3
20602130040	213	栗林宮田停車場線	一般国道153号	宮田沢渡線	62300	12.9	12.7	18.3	18.8
20602130050	213	栗林宮田停車場線	宮田沢渡線	宮田沢渡線	62310	22.0	22.8	20.6	22.3
20602130060	213	栗林宮田停車場線	宮田沢渡線	計または平均	62320 6	24.8 24.8	24.2 24.2	25.2 25.2	22.8 22.8
20602150010	215	飯島停車場線	飯島停車場日曾利線	一般国道153号 計または平均	62330 1	21.7 21.7	23.4 23.4	17.0 17.0	15.7 15.7
20602170010	217	大草坂戸線	伊那生田飯田線	一般国道153号 計または平均	62340 1	30.3 30.3	31.0 31.0	26.0 26.0	24.1 24.1
20602180010	218	北林飯島線	伊那生田飯田線	一般国道153号	62350	33.4	29.3	33.4	30.7
20602180030	218	北林飯島線	一般国道153号	中川村・飯島町境	62360	35.6	38.4	40.8	38.7

道 路 区 間 番 号	単 位 区 間 調 査 番 号	歩 道 設 置 率 (%)	歩 道 代 表 幅 員 (m)	バ ス 路 線 延 長 率 (%)	交 通 量 調 査 番 号	ピーク時間交通量(台/h)				自動車交通量比較 (台/12h)												
						上り		下り		平 成 6 年	平 成 9 年	平 成 11 年	平 成 17 年	平 成 22 年	平 成 27 年	令 和 3 年	伸び率					
						自 動 車 類	う ち 大 型 車	自 動 車 類	う ち 大 型 車								9 / 6	11 / 9	17 / 11	22 / 17	27 / 22	3 / 27
						(台/h)	(台/h)	(台/h)	(台/h)								(%)	(%)	(%)	(%)	(%)	(%)
61660	0.0	3.0	0.0	61340	9.5	110	1	188	6	6,504	8,860	7,366	7,508	7,162	3,265	3,142	1.36	0.83	1.02	0.95	0.46	0.96
	0.0	3.0	0.0		9.5	110	1	188	6	6,504	8,860	7,366	7,508	7,162	3,265	3,142	1.36	0.83	1.02	0.95	0.46	0.96
61670	88.1	2.5	0.0	61350	12.5	228	7	246	10	3,479	2,959	3,780	3,744	4,302	3,921	3,790	0.85	1.28	0.99	1.15	0.91	0.97
61670	88.1	2.5	0.0	61350	12.5	228	7	246	10	3,479	2,959	3,780	3,744	4,302	3,921	3,790	0.85	1.28	0.99	1.15	0.91	0.97
61670	88.1	2.5	0.0	61350	12.5	228	7	246	10	3,479	2,959	3,780	3,744	4,302	3,921	3,790	0.85	1.28	0.99	1.15	0.91	0.97
61680	2.7	2.5	29.7	61360	16.6	228	3	217	12	2,084	1,178	1,213	2,426	2,386	2,511	2,686	0.57	1.03	2.00	0.98	1.05	1.07
61690	21.1	3.0	21.1	61370	10.9	350	13	364	45	4,323	5,071	5,818	6,318	6,133	6,258	6,536	1.17	1.15	1.09	0.97	1.02	1.04
61690	21.1	3.0	21.1	61370	10.9	350	13	364	45	4,323	5,071	5,818	6,318	6,133	6,258	6,536	1.17	1.15	1.09	0.97	1.02	1.04
61700	75.0	2.0	0.0	61380																		
	54.9	2.6	10.3		12.7	269	8	281	22	3,528	3,366	4,032	4,382	4,593	4,465	4,521	0.91	1.19	1.19	1.06	0.97	1.01
61710	0.0	0.0	0.0	61390	13.9	6	0	4	0	177	261	272	164	298	72	67	1.47	1.04	0.60	1.82	0.24	0.93
61720	0.0	0.0	0.0	61390	13.9	6	0	4	0	177	261	272	164	298	72	67	1.47	1.04	0.60	1.82	0.24	0.93
61730	2.0	3.5	0.0	61400	15.3	21	0	6	1	177	261	272	164	155	189	172	1.47	1.04	0.60	0.95	1.22	0.91
61750	0.0	0.0	0.0	61410						177	261	272	164				1.47	1.04	0.60			
61750	0.0	0.0	0.0	61410						177	261	272	164				1.47	1.04	0.60			
61760	3.0	1.5	50.0	61420	16.6	163	9	57	5	892	1,352	1,393	933	1,234	1,403	1,330	1.52	1.03	0.67	1.32	1.14	0.95
61770	26.7	3.5	100.0	61430	14.3	224	1	240	6	892	1,352	1,393	933	2,591	2,321	3,235	1.52	1.03	0.67	2.78	0.90	1.39
	4.5	1.2	21.4		14.8	84	2	62	2	381	573	592	384	915	811	974	1.49	1.04	0.62	1.74	0.75	1.02
61780	2.0	2.5	58.1	61440	11.6	22	3	22	0	184	247	187	259	160	162	380	1.34	0.76	1.39	0.62	1.01	2.35
61780	2.0	2.5	58.1	61440	11.6	22	3	22	0	184	247	187	259	160	162	380	1.34	0.76	1.39	0.62	1.01	2.35
61780	2.0	2.5	58.1	61440	11.6	22	3	22	0	184	247	187	259	160	162	380	1.34	0.76	1.39	0.62	1.01	2.35
61800	3.7	2.5	0.0	61460	17.5	10	0	8	0	221	160	188	188	71	114	107	0.72	1.18	1.00	0.38	1.61	0.94
	2.4	2.5	43.6		13.1	19	2	19	0	193	225	187	241	138	150	312	1.19	0.86	1.29	0.56	1.16	1.99
61810	94.7	2.0	0.0	61470	14.4	8	1	18	3	297	331	353	353	293	228	180	1.11	1.07	1.00	0.83	0.78	0.79
61810	94.7	2.0	0.0	61470	14.4	8	1	18	3	297	331	353	353	293	228	180	1.11	1.07	1.00	0.83	0.78	0.79
61810	94.7	2.0	0.0	61470	14.4	8	1	18	3	297	331	353	353	293	228	180	1.11	1.07	1.00	0.83	0.78	0.79
61820	0.0	0.0	0.0	61480																		
	71.0	1.5	0.0		14.4	8	1	18	3	297	331	353	353	293	228	180	1.11	1.07	1.00	0.83	0.78	0.79
61830	61.1	2.5	100.0	61490	18.8	116	2	172	6		2,542	2,557	2,524	2,883	1,993	1,534		1.01	0.99	1.14	0.69	0.77
61830	61.1	2.5	100.0	61490	18.8	116	2	172	6		2,542	2,557	2,524	2,883	1,993	1,534		1.01	0.99	1.14	0.69	0.77
61840	40.0	2.5	100.0	61490	18.8	116	2	172	6		2,542	2,557	2,524	2,883	1,993	1,534		1.01	0.99	1.14	0.69	0.77
61840	40.0	2.5	100.0	61490	18.8	116	2	172	6		2,542	2,557	2,524	2,883	1,993	1,534		1.01	0.99	1.14	0.69	0.77
61840	40.0	2.5	100.0	61490	18.8	116	2	172	6		2,542	2,557	2,524	2,883	1,993	1,534		1.01	0.99	1.14	0.69	0.77
61840	40.0	2.5	100.0	61490	18.8	116	2	172	6		2,542	2,557	2,524	2,883	1,993	1,534		1.01	0.99	1.14	0.69	0.77
61840	47.0	2.5	100.0	61490	18.8	116	2	172	6		2,542	2,557	2,524	2,883	1,993	1,534		1.01	0.99	1.14	0.69	0.77
61850	100.0	4.5	0.0	61500	10.9	98	1	42	0	784	1,038	1,846	1,822	1,923	1,352	1,277	1.32	1.78	0.99	1.06	0.70	0.94
	100.0	4.5	0.0		10.9	98	1	42	0	784	1,038	1,846	1,822	1,923	1,352	1,277	1.32	1.78	0.99	1.06	0.70	0.94
61860	20.0	2.5	100.0	61510	17.0	131	0	198	2	1,179	1,450	1,421	1,764	1,614	2,036	1,933	1.23	0.98	1.24	0.91	1.26	0.95
	20.0	2.5	100.0		17.0	131	0	198	2	1,179	1,450	1,421	1,764	1,614	2,036	1,933	1.23	0.98	1.24	0.91	1.26	0.95
61870	35.3	2.5	0.0	61520	11.8	41	1	29	1	857	1,131	1,125	1,063	1,046	566	595	1.32	0.99	0.94	0.98	0.54	1.05
61880	100.0	2.0	90.0	61530	13.5	74	2	81	4	857	1,131	1,125	1,063	1,409	1,241	1,150	1.32	0.99	0.94	1.33	0.88	0.93

道路種別 一般県道 (旅行速度等)

交基 通本 調区 査間 番号	路 線 番 号	路 線 名	起 点 側 接 続 路 線 等	終 点 側 接 続 路 線 等	旅 行 区 間 調 査 番 号	平均旅行速度 (上り)		平均旅行速度 (下り)	
						朝 夕 (混 雑 時)	昼 間 (非 混 雑 時)	朝 夕 (混 雑 時)	昼 間 (非 混 雑 時)
						(km/h)	(km/h)	(km/h)	(km/h)
20602180040	218	北林飯島線	中川村・飯島町境	七久保停車場線	62360	35.8	39.7	37.9	38.9
20602180050	218	北林飯島線	七久保停車場線	飯島飯田線	62370	32.4	24.9	32.4	20.1
				計または平均	4	34.3	33.1	36.1	32.1
20602190010	219	七久保停車場線		北林飯島線	62380	5.9	14.4	18.0	19.9
				計または平均	1	5.9	14.4	18.0	19.9
20602200010	220	千人塚公園線		飯島飯田線	62390	23.2	26.6	29.1	26.2
				計または平均	1	23.2	26.6	29.1	26.2
20602210010	221	宮田沢渡線	一般国道153号	栗林宮田停車場線	62400	22.2	26.4	35.0	32.2
20602210030	221	宮田沢渡線	栗林宮田停車場線	宮田村・伊那市境	62410	27.5	28.8	29.9	29.0
20602210040	221	宮田沢渡線	宮田村・伊那市境	一般国道153号	62410	30.9	35.3	30.9	32.6
				計または平均	3	26.9	30.2	31.9	31.3
20602230010	223	上片桐停車場線		上片桐停車場鶴部線	62420	26.5	18.9	22.3	11.7
20602230020	223	上片桐停車場線	上片桐停車場鶴部線	飯島飯田線	62420	30.1	25.5	23.8	21.3
				計または平均	2	28.3	22.2	23.1	16.5
20602240040	224	上片桐停車場鶴部線	上片桐停車場線		62430	21.3	18.1	21.6	19.1
20602240020	224	上片桐停車場鶴部線		一般国道153号	62430	24.8	26.6	22.1	29.4
				計または平均	2	23.1	22.4	21.9	24.3
20602260010	226	市ノ沢山吹停車場線	伊那生田飯田線	豊丘村・高森町境	62440	29.7	34.0	42.7	42.0
20602260020	226	市ノ沢山吹停車場線	豊丘村・高森町境	一般国道153号	62440	40.4	41.7	25.3	31.0
20602260030	226	市ノ沢山吹停車場線	一般国道153号	山吹停車場線	62440	22.2	20.3	15.2	23.8
				計または平均	3	30.8	32.0	27.7	32.3
20602270010	227	市田停車場上市田線		一般国道153号	62450	8.1	6.3	12.2	10.6
20602270020	227	市田停車場上市田線	一般国道153号	飯島飯田線	62450	20.0	21.9	25.1	26.8
				計または平均	2	14.1	14.1	18.7	18.7
20602280010	228	市田停車場線	一般国道153号	高森町・豊丘村境	62460	15.0	17.4	31.9	30.6
20602280020	228	市田停車場線	高森町・豊丘村境	伊那生田飯田線	62460	18.8	19.2	15.9	15.8
				計または平均	2	16.9	18.3	23.9	23.2
20602290010	229	市場桜町線	上飯田線	飯島飯田線	62470	25.5	26.0	23.0	25.0
				計または平均	1	25.5	26.0	23.0	25.0
20602300010	230	青木東鼎線	一般国道256号	一般国道151号	62480	20.5	23.8	21.8	22.8
				計または平均	1	20.5	23.8	21.8	22.8
20602310010	231	伊那八幡停車場線	新井伊那八幡停車場線	一般国道151号	62490	14.1	14.7	9.4	13.0
				計または平均	1	14.1	14.7	9.4	13.0
20602320010	232	新井伊那八幡停車場線	伊那生田飯田線	伊那八幡停車場線	62500	22.0	26.9	27.5	29.0
				計または平均	1	22.0	26.9	27.5	29.0
20602330010	233	時又中村線	米川飯田線	時又中村線	62510	38.2	37.0	32.0	31.5
20602330030	233	時又中村線		時又中村線	62520	37.6	34.9	38.3	38.3
20602330040	233	時又中村線	時又中村線	上川路大畑線	62520	31.9	31.6	31.2	33.2
20602330050	233	時又中村線	上川路大畑線	一般国道151号	62530	24.4	24.2	31.0	27.1
20602330060	233	時又中村線	一般国道151号	親田中村線	62530	39.9	41.0	41.3	41.4
20602330070	233	時又中村線	親田中村線	一般国道153号	62530	30.3	34.8	28.3	30.6

道路区間 調査番号	単位 区間 番号	歩道 設置 率 (%)	歩道 代表 幅員 (m)	バス 延長 率 (%)	単位 区間 番号	昼間 12時間 ピーク 比率 (%)	ピーク時間交通量(台/h)				自動車交通量比較 (台/12h)												
							上り		下り		平成 6年	平成 9年	平成 11年	平成 17年	平成 22年	平成 27年	令和 3年	伸び率					
							自動車 類	うち 大型車	自動車 類	うち 大型車								9 / 6	11 / 9	17 / 11	22 / 17	27 / 22	3 / 27
							(台/h)	(台/h)	(台/h)	(台/h)													
61890		66.7	2.5	80.0	61530	13.5	74	2	81	4	857	1,131	1,125	1,063	1,409	1,241	1,150	1.32	0.99	0.94	1.33	0.88	0.93
61890		66.7	2.5	80.0	61530	13.5	74	2	81	4	857	1,131	1,125	1,063	1,409	1,241	1,150	1.32	0.99	0.94	1.33	0.88	0.93
		67.2	2.4	62.5		13.1	66	2	68	3	857	1,131	1,125	1,063	1,318	1,072	1,011	1.32	0.99	0.94	1.24	0.80	0.96
61900		0.0	0.0	100.0	61540	12.0	53	3	23	1	784	1,038	1,846	1,112	1,061	694	626	1.32	1.78	0.60	0.95	0.65	0.90
		0.0	0.0	100.0		12.0	53	3	23	1	784	1,038	1,846	1,112	1,061	694	626	1.32	1.78	0.60	0.95	0.65	0.90
61910		13.3	1.5	0.0	61550	14.7	20	7	19	5	784	423	366	366	327	263	265	0.54	0.87	1.00	0.89	0.80	1.01
		13.3	1.5	0.0		14.7	20	7	19	5	784	423	366	366	327	263	265	0.54	0.87	1.00	0.89	0.80	1.01
61920		44.4	2.5	0.0	61560	12.8	173	2	208	5	1,722	2,003	1,646	1,726	1,647	3,409	2,966	1.16	0.82	1.05	0.95	2.07	0.87
61930		0.0	0.0	100.0	61570	18.8	61	1	214	2	1,722	2,003	1,646	1,726	1,570	1,538	1,469	1.16	0.82	1.05	0.91	0.98	0.96
61940		0.0	0.0	100.0	61570	18.8	61	1	214	2	1,722	2,003	1,646	1,726	1,570	1,538	1,469	1.16	0.82	1.05	0.91	0.98	0.96
		14.8	0.8	66.7		16.8	98	1	212	3	1,722	2,003	1,646	1,726	1,596	2,162	1,968	1.16	0.82	1.05	0.92	1.34	0.93
61950		0.0	0.0	100.0	61580	14.7	39	0	27	1	338	116	80	245	241	468	449	0.34	0.69	3.06	0.98	1.94	0.96
61950		0.0	0.0	100.0	61580	14.7	39	0	27	1	338	116	80	245	241	468	449	0.34	0.69	3.06	0.98	1.94	0.96
		0.0	0.0	100.0		14.7	39	0	27	1	338	116	80	245	241	468	449	0.34	0.69	3.06	0.98	1.94	0.96
61970		0.0	0.0	0.0	61590	13.2	5	1	12	2	338	116	80	245	223	284	129	0.34	0.69	3.06	0.91	1.27	0.45
61960		0.0	0.0	100.0	61590	13.2	5	1	12	2	338	116	80	245	223	284	129	0.34	0.69	3.06	0.91	1.27	0.45
		0.0	0.0	50.0		13.2	5	1	12	2	338	116	80	245	223	284	129	0.34	0.69	3.06	0.91	1.27	0.45
61980		100.0	1.2	0.0	61600	16.7	202	3	266	5	1,058	1,061	1,463	1,113	2,530	2,725	2,808	1.00	1.38	0.76	2.27	1.08	1.03
61990		75.0	1.5	0.0	61600	16.7	202	3	266	5	1,058	1,061	1,463	1,113	2,530	2,725	2,808	1.00	1.38	0.76	2.27	1.08	1.03
62000		0.0	0.0	0.0	61610	11.7	23	0	13	0	1,058	1,061	1,463	1,113	1,095	380	308	1.00	1.38	0.76	0.98	0.35	0.81
		58.3	0.9	0.0		15.0	142	2	182	3	1,058	1,061	1,463	1,113	2,052	1,943	1,975	1.00	1.38	0.76	1.84	0.83	0.96
62010		0.0	0.0	0.0	61620	13.2	307	7	218	6	4,870	4,962	5,116	4,447	4,699	4,701	3,987	1.02	1.03	0.87	1.06	1.00	0.85
62020		26.1	1.5	0.0	61620	13.2	307	7	218	6	4,870	4,962	5,116	4,447	4,699	4,701	3,987	1.02	1.03	0.87	1.06	1.00	0.85
		13.1	0.8	0.0		13.2	307	7	218	6	4,870	4,962	5,116	4,447	4,699	4,701	3,987	1.02	1.03	0.87	1.06	1.00	0.85
62030		50.0	2.5	33.3	61630	13.6	589	33	499	33	5,258	5,924	5,732	6,818	3,510	3,487	8,002	1.13	0.97	1.19	0.51	0.99	2.29
62040		75.0	2.5	100.0	61630	13.6	589	33	499	33	5,258	5,924	5,732	6,818	3,510	3,487	8,002	1.13	0.97	1.19	0.51	0.99	2.29
		62.5	2.5	66.7		13.6	589	33	499	33	5,258	5,924	5,732	6,818	3,510	3,487	8,002	1.13	0.97	1.19	0.51	0.99	2.29
62050		67.5	2.5	100.0	61640	9.3	422	1	397	1	10,368	11,876	12,367	10,281	9,493	9,082	8,785	1.15	1.04	0.83	0.92	0.96	0.97
		67.5	2.5	100.0		9.3	422	1	397	1	10,368	11,876	12,367	10,281	9,493	9,082	8,785	1.15	1.04	0.83	0.92	0.96	0.97
62060		71.4	3.5	25.7	61650	10.0	414	10	424	11	2,092	3,174	3,269	3,358	6,564	8,601	8,373	1.52	1.03	1.03	1.95	1.31	0.97
		71.4	3.5	25.7		10.0	414	10	424	11	2,092	3,174	3,269	3,358	6,564	8,601	8,373	1.52	1.03	1.03	1.95	1.31	0.97
62070		100.0	1.2	100.0	61660	12.4	264	9	547	11	5,258	5,924	5,732	6,818	6,503	6,671	6,506	1.13	0.97	1.19	0.95	1.03	0.98
		100.0	1.2	100.0		12.4	264	9	547	11	5,258	5,924	5,732	6,818	6,503	6,671	6,506	1.13	0.97	1.19	0.95	1.03	0.98
62080		0.0	0.0	0.0	61670	12.4	185	5	232	4	1,368	1,335	1,340	6,818	3,335	3,319	3,369	0.98	1.00	5.09	0.49	1.00	1.02
		0.0	0.0	0.0		12.4	185	5	232	4	1,368	1,335	1,340	6,818	3,335	3,319	3,369	0.98	1.00	5.09	0.49	1.00	1.02
62090		72.7	4.5	0.0	61680	12.0	58	1	61	2	751	528	427	763	1,918	1,085	988	0.70	0.81	1.79	2.51	0.57	0.91
62100		100.0	4.5	0.0	61680	12.0	58	1	61	2	751	528	427	763	1,918	1,085	988	0.70	0.81	1.79	2.51	0.57	0.91
62110		100.0	4.5	100.0	61680	12.0	58	1	61	2	751	528	427	763	1,918	1,085	988	0.70	0.81	1.79	2.51	0.57	0.91
62120		71.4	4.5	0.0	61690	14.3	139	7	69	1	751	528	427	763	750	1,518	1,453	0.70	0.81	1.79	0.98	2.02	0.96
62130		65.2	1.5	0.0	61700	17.2	334	8	211	7	4,762	5,040	5,454	5,342	2,901	2,902	3,171	1.06	1.08	0.98	0.54	1.00	1.09
62130		65.2	1.5	0.0	61710	14.0	324	9	181	13	4,762	5,040	5,454	5,477	5,387	4,014	3,617	1.06	1.08	1.00	0.98	0.75	0.90

道路種別 一般県道 (旅行速度等)

交基 通本 調区 査間 番号	路 線 番 号	路 線 名	起 点 側 接 続 路 線 等	終 点 側 接 続 路 線 等	旅 行 速 度 区 間 調 査 号	平均旅行速度 (上り)		平均旅行速度 (下り)	
						朝 夕 (混 雑 時)	昼 間 (非 混 雑 時)	朝 夕 (混 雑 時)	昼 間 (非 混 雑 時)
						(km/h)	(km/h)	(km/h)	(km/h)
				計または平均	6	33.7	33.9	33.7	33.7
20602340010	234	田中乱橋線	上川路大畑線	飯田市道	62540	22.6	24.9	19.3	21.2
20602340020	234	田中乱橋線	飯田市道	親田中村線	62540	29.4	27.7	29.6	24.7
20602340030	234	田中乱橋線	親田中村線	親田中村線	62540	28.1	24.2	25.0	29.2
20602340040	234	田中乱橋線	親田中村線	飯田市・阿智村境	62540	40.8	34.4	32.8	32.8
20602340050	234	田中乱橋線	飯田市・阿智村境	天竜公園阿智線	62540	34.9	31.7	29.6	24.6
				計または平均	5	31.2	28.6	27.3	26.5
20602360010	236	天竜峡停車場線	天竜峡停車場下平線	上川路大畑線	62550	24.4	20.4	21.0	21.7
20602360020	236	天竜峡停車場線	上川路大畑線	一般国道151号	62550	30.2	21.4	14.3	11.1
				計または平均	2	27.3	20.9	17.7	16.4
20602370010	237	米川飯田線	下条米川飯田線	天竜峡停車場下平線	62560	46.1	42.1	43.4	40.9
20602370020	237	米川飯田線	天竜峡停車場下平線	天竜峡停車場下平線	62560	39.4	38.4	33.2	38.4
20602370030	237	米川飯田線	天竜峡停車場下平線	飯田富山佐久間線	62560	42.4	39.6	36.5	32.2
20602370050	237	米川飯田線	飯田富山佐久間線	時又中村線	62560	16.2	17.1	15.9	19.4
20602370060	237	米川飯田線	時又中村線	一般国道151号	62570	29.9	31.8	26.6	29.9
				計または平均	5	34.8	33.8	31.1	32.2
20602420010	242	栗野門島停車場線	一般国道151号	栗野御供線	62580	32.5	24.6	13.7	27.0
20602420020	242	栗野門島停車場線	栗野御供線	下条米川飯田線	62580	28.4	28.4	28.4	46.6
20602420040	242	栗野門島停車場線	下条米川飯田線		62590	6.8	6.8	28.9	28.9
				計または平均	3	22.6	19.9	23.7	34.2
20602430010	243	深沢阿南線	一般国道153号	阿智村・阿南町境	62600	38.8	31.3	40.5	32.4
20602430020	243	深沢阿南線	阿智村・阿南町境	阿南根羽線	62600	30.6	26.6	29.7	33.3
				計または平均	2	34.7	29.0	35.1	32.9
20602440010	244	温田停車場早稲田線	飯田富山佐久間線	一般国道151号	62610	37.2	38.7	31.0	33.8
				計または平均	1	37.2	38.7	31.0	33.8
20602470010	247	米川駄科停車場線	下条米川飯田線	天竜峡停車場下平線	62620	45.8	40.9	47.0	39.2
20602470020	247	米川駄科停車場線	天竜峡停車場下平線	飯田富山佐久間線	62620	40.2	37.8	42.3	39.4
20602470040	247	米川駄科停車場線	飯田富山佐久間線		62630	20.5	22.8	20.6	23.0
				計または平均	3	35.5	33.8	36.6	33.9
20602500010	250	上川路大畑線	時又中村線	田中乱橋線	62640	37.9	40.3	34.6	37.3
20602500020	250	上川路大畑線	田中乱橋線	天竜峡停車場線	62640	36.8	50.8	38.8	44.6
20602500030	250	上川路大畑線	天竜峡停車場線	一般国道151号	62650	48.9	51.4	46.1	43.4
				計または平均	3	41.2	47.5	39.8	41.8
20602510010	251	上飯田線	一般国道256号		62660	33.2	33.2	33.2	33.2
20602510020	251	上飯田線		飯田市・喬木村境	62660	33.2	33.2	33.2	33.2
20602510030	251	上飯田線	飯田市・喬木村境	一般国道474号	62660	33.2	33.2	33.2	33.2
20602510040	251	上飯田線	一般国道474号	伊那生田飯田線	62670	35.5	34.7	36.9	36.0
20602510050	251	上飯田線	伊那生田飯田線	喬木村・飯田市境	62680	21.3	23.1	23.0	24.2
20602510060	251	上飯田線	喬木村・飯田市境	一般国道153号	62680	29.4	29.4	21.3	23.6
20602510070	251	上飯田線	一般国道153号	市場桜町線	62680	15.8	16.4	17.0	18.5
20602510080	251	上飯田線	市場桜町線		62680	12.0	11.5	13.2	11.8

道路区間 調査番号	歩道設置率 (%)	歩道代表幅員 (m)	バス延長率 (%)	単位区間 調査番号	昼間12時間 ピーク比率 (%)	ピーク時間交通量(台/h)				自動車交通量比較 (台/12h)												
						上り		下り		平成 6年	平成 9年	平成 11年	平成 17年	平成 22年	平成 27年	令和 3年	伸び率					
						自動車 種類	うち 大型車	自動車 種類	うち 大型車								9 / 6	11 / 9	17 / 11	22 / 17	27 / 22	3 / 27
						(台/h)	(台/h)	(台/h)	(台/h)													
	79.1	3.5	16.7		13.6	162	5	107	5	2,088	2,032	2,103	2,312	2,465	1,948	1,868	0.82	0.90	1.52	1.68	0.91	0.95
62140	0.0	0.0	0.0	61720	14.6	23	1	32	0	751	528	427	427	513	474	378	0.70	0.81	1.00	1.20	0.92	0.80
62140	0.0	0.0	0.0	61720	14.6	23	1	32	0	751	528	427	427	513	474	378	0.70	0.81	1.00	1.20	0.92	0.80
62150	2.8	1.0	8.5	61730	15.7	8	0	12	0	751	528	427	763	407	380	127	0.70	0.81	1.79	0.53	0.93	0.33
62150	2.8	1.0	8.5	61730	15.7	8	0	12	0	751	528	427	763	407	380	127	0.70	0.81	1.79	0.53	0.93	0.33
62160	50.0	2.5	0.0	61730	15.7	8	0	12	0	751	528	427	763	407	380	127	0.70	0.81	1.79	0.53	0.93	0.33
	11.1	0.9	3.4		15.3	14	0	20	0	751	528	427	629	449	418	227	0.70	0.81	1.47	0.80	0.93	0.52
62170	16.7	2.5	83.3	61740	10.5	75	3	59	3	3,174	2,819	3,543	2,857	2,417	1,641	1,275	0.89	1.26	0.81	0.85	0.68	0.78
62170	16.7	2.5	83.3	61740	10.5	75	3	59	3	3,174	2,819	3,543	2,857	2,417	1,641	1,275	0.89	1.26	0.81	0.85	0.68	0.78
	16.7	2.5	83.3		10.5	75	3	59	3	3,174	2,819	3,543	2,857	2,417	1,641	1,275	0.89	1.26	0.81	0.85	0.68	0.78
62180	36.9	1.5	83.1	61750	13.2	85	1	101	4	1,368	1,335	1,375	1,306	1,845	1,663	1,413	0.98	1.03	0.95	1.41	0.90	0.85
62180	36.9	1.5	83.1	61750	13.2	85	1	101	4	1,368	1,335	1,375	1,306	1,845	1,663	1,413	0.98	1.03	0.95	1.41	0.90	0.85
62190	93.3	1.5	100.0	61750	13.2	85	1	101	4	1,368	1,335	1,375	1,306	1,845	1,663	1,413	0.98	1.03	0.95	1.41	0.90	0.85
62200	4.2	1.5	95.8	61760	15.7	289	2	340	0	1,058	1,061	1,463	3,462	4,479	3,444	4,003	1.00	1.38	2.37	1.29	0.77	1.16
62200	4.2	1.5	95.8	61760	15.7	289	2	340	0	1,058	1,061	1,463	3,462	4,479	3,444	4,003	1.00	1.38	2.37	1.29	0.77	1.16
	35.1	1.5	91.6		14.2	167	1	197	2	1,244	1,225	1,410	2,168	2,899	2,375	2,449	0.99	1.17	1.52	1.37	0.85	0.97
62210	0.0	0.0	0.0	61770	11.6	12	2	17	2	217	132	145	145	302	252	251	0.61	1.10	1.00	2.08	0.83	1.00
62210	0.0	0.0	0.0	61770	11.6	12	2	17	2	217	132	145	145	302	252	251	0.61	1.10	1.00	2.08	0.83	1.00
62220	0.0	0.0	50.0	61780																		
	0.0	0.0	16.7		11.6	12	2	17	2	217	132	145	145	302	252	251	0.61	1.10	1.00	2.08	0.83	1.00
62230	0.0	0.0	32.3	61790	13.3	27	3	40	4	200	162	167	512	554	523	503	0.81	1.03	3.07	1.08	0.94	0.96
62240	0.0	0.0	56.8	61790	13.3	27	3	40	4	200	162	167	512	554	523	503	0.81	1.03	3.07	1.08	0.94	0.96
	0.0	0.0	44.6		13.3	27	3	40	4	200	162	167	512	554	523	503	0.81	1.03	3.07	1.08	0.94	0.96
62250	100.0	1.5	0.0	61800	12.3	156	10	202	11	3,688	3,956	4,074	3,413	3,357	3,587	2,907	1.07	1.03	0.84	<i>0.98</i>	<i>1.07</i>	0.81
	100.0	1.5	0.0		12.3	156	10	202	11	3,688	3,956	4,074	3,413	3,357	3,587	2,907	1.07	1.03	0.84	0.98	1.07	0.81
62260	0.0	0.0	0.0	61810	16.8	208	9	189	2	1,058	1,061	1,463	1,448	1,931	1,969	2,368	1.00	1.38	0.99	1.33	1.02	1.20
62260	0.0	0.0	0.0	61810	16.8	208	9	189	2	1,058	1,061	1,463	1,448	1,931	1,969	2,368	1.00	1.38	0.99	1.33	1.02	1.20
62270	42.9	1.0	0.0	61820	14.8	245	2	241	0			1,092	1,969	3,498	2,969	3,283			1.80	1.78	0.85	1.11
	14.3	0.3	0.0		16.1	220	7	206	1	1,058	1,061	1,339	1,622	2,453	2,302	2,673	1.00	1.38	1.26	1.48	0.96	1.17
62280	92.6	4.5	0.0	61830	11.6	409	15	509	35	751	528	427	763	8,465	7,813	7,900	0.70	0.81	1.79	11.09	0.92	1.01
62280	92.6	4.5	0.0	61830	11.6	409	15	509	35	751	528	427	763	8,465	7,813	7,900	0.70	0.81	1.79	11.09	0.92	1.01
62280	92.6	4.5	0.0	61830	11.6	409	15	509	35	751	528	427	763	8,465	7,813	7,900	0.70	0.81	1.79	11.09	0.92	1.01
	92.6	4.5	0.0		11.6	409	15	509	35	751	528	427	763	8,465	7,813	7,900	0.70	0.81	1.79	11.09	0.92	1.01
62290	0.0	0.0	0.0	61840	<i>16.2</i>	<i>24</i>	<i>1</i>	<i>25</i>	<i>2</i>	996	168	1,084	1,077	<i>1,019</i>	<i>350</i>	<i>309</i>	0.17	6.45	0.99	<i>0.95</i>	<i>0.34</i>	<i>0.88</i>
62290	0.0	0.0	0.0	61840	<i>16.2</i>	<i>24</i>	<i>1</i>	<i>25</i>	<i>2</i>	996	168	1,084	1,077	<i>1,019</i>	<i>350</i>	<i>309</i>	0.17	6.45	0.99	<i>0.95</i>	<i>0.34</i>	<i>0.88</i>
62300	0.0	0.0	0.0	61840	<i>16.2</i>	<i>24</i>	<i>1</i>	<i>25</i>	<i>2</i>	996	168	1,084	1,077	<i>1,019</i>	<i>350</i>	<i>309</i>	0.17	6.45	0.99	<i>0.95</i>	<i>0.34</i>	<i>0.88</i>
62310	3.2	1.5	65.6	61850	21.8	231	28	114	12	996	168	1,084	1,286	1,326	1,555	1,586	0.17	6.45	1.19	1.03	1.17	1.02
62320	100.0	2.5	100.0	61860	10.2	527	24	478	27	6,476	10,292	11,245	10,538	10,014	9,259	9,879	1.59	1.09	0.94	0.95	0.92	1.07
62330	63.6	2.5	86.4	61860	10.2	527	24	478	27	6,476	10,292	11,245	10,538	10,014	9,259	9,879	1.59	1.09	0.94	0.95	0.92	1.07
62330	63.6	2.5	86.4	61860	10.2	527	24	478	27	6,476	10,292	11,245	10,538	10,014	9,259	9,879	1.59	1.09	0.94	0.95	0.92	1.07
62330	63.6	2.5	86.4	61860	10.2	527	24	478	27	6,476	10,292	11,245	10,538	10,014	9,259	9,879	1.59	1.09	0.94	0.95	0.92	1.07

道路種別 一般県道 (旅行速度等)

交通基本調査区間番号	路線番号	路線名	起点側接続路線等	終点側接続路線等	旅行速度区間調査号	平均旅行速度(上り)		平均旅行速度(下り)	
						朝夕(混雑時)	昼間(非混雑時)	朝夕(混雑時)	昼間(非混雑時)
						(km/h)	(km/h)	(km/h)	(km/h)
				計または平均	8	26.7	26.8	26.4	26.7
20602520010	252	下久堅知久平線	下条米川飯田線	一般国道256号	62690	39.2	41.5	41.5	42.4
				計または平均	1	39.2	41.5	41.5	42.4
20602530010	253	赤石岳公園線		一般国道152号	62700	28.2	29.6	28.2	27.7
				計または平均	1	28.2	29.6	28.2	27.7
20602540010	254	櫛川岡谷線	一般国道19号	塩尻市・辰野町境	62710	19.2	19.2	19.2	19.2
20602540020	254	櫛川岡谷線	塩尻市・辰野町境	一般国道153号	62720	32.3	28.6	32.3	31.3
20602540040	254	櫛川岡谷線	一般国道153号	塩尻市・岡谷市境	62710	40.0	40.0	30.0	30.0
20602540050	254	櫛川岡谷線	塩尻市・岡谷市境	一般国道20号	62730	41.8	38.7	31.1	32.2
20602540070	254	櫛川岡谷線	一般国道20号	下諏訪辰野線	62740	20.9	23.9	17.6	23.7
20602540090	254	櫛川岡谷線			62741	51.9	47.6	41.1	41.1
				計または平均	6	34.4	33.0	28.6	29.6
20602560010	256	御岳王滝黒沢線		王滝加子母付知線	62750	38.1	40.1	38.7	39.1
20602560020	256	御岳王滝黒沢線	王滝加子母付知線	王滝村・木曾町境	62760	40.9	40.9	38.0	38.0
20602560030	256	御岳王滝黒沢線	王滝村・木曾町境	木曾町・王滝村境	62760	41.0	41.0	38.3	40.8
20602560040	256	御岳王滝黒沢線	木曾町・王滝村境	王滝村・木曾町境	62760	46.7	46.7	45.7	48.1
20602560050	256	御岳王滝黒沢線	王滝村・木曾町境	開田三岳福島線	62760	40.3	40.3	37.5	38.5
				計または平均	5	41.4	41.8	39.6	40.9
20602570010	257	木曾平沢停車場線		一般国道19号	62770	20.9	22.6	32.8	19.5
				計または平均	1	20.9	22.6	32.8	19.5
20602580010	258	奈良井停車場線		一般国道19号	62780	23.6	16.8	9.2	15.8
				計または平均	1	23.6	16.8	9.2	15.8
20602590010	259	宮ノ越停車場線		オコシ宮ノ越停車場線	62790	7.1	7.1	7.1	7.1
20602590020	259	宮ノ越停車場線	オコシ宮ノ越停車場線	一般国道19号	62800	35.9	35.9	25.2	28.1
				計または平均	2	21.5	21.5	16.2	17.6
20602610010	261	野尻停車場線		一般国道19号	62830	26.2	26.2	15.2	15.2
				計または平均	1	26.2	26.2	15.2	15.2
20602630010	263	川合中畑線	開田三岳福島線	鳥居本町線	62840	31.8	31.8	31.8	31.8
				計または平均	1	31.8	31.8	31.8	31.8
20602640010	264	南木曾停車場線		一般国道19号	62850	10.9	10.9	16.1	16.1
				計または平均	1	10.9	10.9	16.1	16.1
20602650010	265	須原大桑停車場線	一般国道19号	一般国道19号	62860	31.3	31.3	26.7	26.7
20602650030	265	須原大桑停車場線	一般国道19号	一般国道19号	62870	20.1	20.4	16.7	19.2
				計または平均	2	25.7	25.9	21.7	23.0
20602670010	267	オコシ宮ノ越停車場線	一般国道19号	宮ノ越停車場線	62890	25.4	25.4	27.9	27.9
				計または平均	1	25.4	25.4	27.9	27.9
20602680010	268	木曾福島停車場線	木曾福島停車場駒ヶ岳線	鳥居本町線	62900	17.6	22.0	20.5	20.9
				計または平均	1	17.6	22.0	20.5	20.9
20602690010	269	木曾福島停車場駒ヶ岳線	木曾福島停車場線	一般国道19号	62910	28.5	27.8	23.6	23.6
20602690020	269	木曾福島停車場駒ヶ岳線	一般国道19号		62920	24.7	24.7	33.5	33.5
				計または平均	2	26.6	26.3	28.6	28.6

道路区間 調査番号	単位 区間 番号	歩道 設置 率 (%)	歩道 代表 幅員 (m)	バス 延長 率 (%)	単位 区間 番号	昼 間 1 2 時 間	ピーク時間交通量(台/h)				自動車交通量比較 (台/12h)												
							上り		下り		平成 6 年	平成 9 年	平成 11 年	平成 17 年	平成 22 年	平成 27 年	令和 3 年	伸び率					
							自動 車 類	うち 大型 車	自動 車 類	うち 大型 車								9 / 6	11 / 9	17 / 11	22 / 17	27 / 22	3 / 27
							(台/h)	(台/h)	(台/h)	(台/h)													
		36.8	1.4	53.1		13.9	301	16	263	16	3,736	5,230	6,165	5,834	5,555	4,955	5,254	0.88	3.77	0.99	0.96	0.74	0.99
62340		13.0	2.0	0.0	61870	20.2	218	6	284	14	751	528	427	763	2,482	3,018	2,481	0.70	0.81	1.79	3.25	1.22	0.82
		13.0	2.0	0.0		20.2	218	6	284	14	751	528	427	763	2,482	3,018	2,481	0.70	0.81	1.79	3.25	1.22	0.82
62350		3.5	2.5	3.5	61880	11.0	13	3	15	4	338	116	80	173	308	293	259	0.34	0.69	2.16	1.78	0.95	0.88
		3.5	2.5	3.5		11.0	13	3	15	4	338	116	80	173	308	293	259	0.34	0.69	2.16	1.78	0.95	0.88
62360		0.0	0.0	0.0	61890	16.7	3	0	3	0			226	226	42	43	39			1.00	0.19	1.02	0.91
62370		0.0	0.0	61.0	61900	13.7	35	2	35	0	297	331	353	259	487	319	512	1.11	1.07	0.73	1.88	0.66	1.61
62380		51.9	2.5	17.3	61910	22.2	25	1	150	0	1,189	1,371	1,264	648	698	627	787	1.15	0.92	0.51	1.08	0.90	1.26
62390		50.0	3.0	30.6	61920	21.1	14	1	98	1	1,189	1,371	1,264	648	613	593	528	1.15	0.92	0.51	0.95	0.97	0.89
62400		80.0	3.5	40.0	61930	9.9	568	33	510	14	11,361	11,383	12,194	10,454	11,802	12,836	10,913	1.00	1.07	0.86	1.13	1.09	0.85
62401		100.0	2.5	0.0	61931																		
		47.0	1.9	24.8		16.7	129	7	159	3	3,509	3,614	3,060	2,447	2,728	2,884	2,556	1.11	1.00	0.72	1.04	0.93	1.10
62410		34.2	2.5	100.0	61940	10.7	73	9	52	9	1,871	1,844	1,741	1,666	1,385	1,452	1,165	0.99	0.94	0.96	0.83	1.05	0.80
62420		0.0	0.0	100.0	61940	10.7	73	9	52	9	1,871	1,844	1,741	1,666	1,385	1,452	1,165	0.99	0.94	0.96	0.83	1.05	0.80
62430		8.7	3.5	100.0	61940	10.7	73	9	52	9	1,871	1,844	1,741	1,666	1,385	1,452	1,165	0.99	0.94	0.96	0.83	1.05	0.80
62440		21.1	3.5	100.0	61940	10.7	73	9	52	9	1,871	1,844	1,741	1,666	1,385	1,452	1,165	0.99	0.94	0.96	0.83	1.05	0.80
62450		23.8	1.6	66.7	61940	10.7	73	9	52	9	1,871	1,844	1,741	1,666	1,385	1,452	1,165	0.99	0.94	0.96	0.83	1.05	0.80
		17.6	2.2	93.3		10.7	73	9	52	9	1,871	1,844	1,741	1,666	1,385	1,452	1,165	0.99	0.94	0.96	0.83	1.05	0.80
62460		0.0	0.0	0.0	61950	21.1	14	1	99	1	2,223	2,044	2,736	648	618	598	533	0.92	1.34	0.24	0.95	0.97	0.89
		0.0	0.0	0.0		21.1	14	1	99	1	2,223	2,044	2,736	648	618	598	533	0.92	1.34	0.24	0.95	0.97	0.89
62470		75.0	2.0	0.0	61960	21.1	14	1	99	1	1,482	1,466	2,736	648	618	598	533	0.99	1.87	0.24	0.95	0.97	0.89
		75.0	2.0	0.0		21.1	14	1	99	1	1,482	1,466	2,736	648	618	598	533	0.99	1.87	0.24	0.95	0.97	0.89
62480		0.0	0.0	76.5	61970	10.4	35	4	27	5	1,482	1,466	2,736	1,185	642	648	579	0.99	1.87	0.43	0.54	1.01	0.89
62480		0.0	0.0	76.5	61970	10.4	35	4	27	5	1,482	1,466	2,736	1,185	642	648	579	0.99	1.87	0.43	0.54	1.01	0.89
		0.0	0.0	76.5		10.4	35	4	27	5	1,482	1,466	2,736	1,185	642	648	579	0.99	1.87	0.43	0.54	1.01	0.89
62500		0.0	0.0	100.0	61990	13.9	0	0	93	2	1,482	1,466	2,736	736	724	745	671	0.99	1.87	0.27	0.98	1.03	0.90
		0.0	0.0	100.0		13.9	0	0	93	2	1,482	1,466	2,736	736	724	745	671	0.99	1.87	0.27	0.98	1.03	0.90
62510		10.8	1.5	51.4	62000	12.1	17	1	44	0	1,482	1,466	2,736	736	563	547	488	0.99	1.87	0.27	0.76	0.97	0.89
		10.8	1.5	51.4		12.1	17	1	44	0	1,482	1,466	2,736	736	563	547	488	0.99	1.87	0.27	0.76	0.97	0.89
62520		17.4	1.0	60.9	62010	13.9	0	0	93	2	2,223	2,044	2,736	736	724	745	671	0.92	1.34	0.27	0.98	1.03	0.90
		17.4	1.0	60.9		13.9	0	0	93	2	2,223	2,044	2,736	736	724	745	671	0.92	1.34	0.27	0.98	1.03	0.90
62530		20.0	1.5	70.0	62020	12.3	65	5	74	7	1,482	1,466	2,736	1,185	1,166	1,202	1,137	0.99	1.87	0.43	0.98	1.03	0.95
62540		0.0	0.0	100.0	62030	12.3	65	5	74	7	1,482	1,466	2,736	1,185	1,166	1,202	1,137	0.99	1.87	0.43	0.98	1.03	0.95
		10.0	0.8	85.0		12.3	65	5	74	7	1,482	1,466	2,736	1,185	1,166	1,202	1,137	0.99	1.87	0.43	0.98	1.03	0.95
62560		0.0	0.0	84.2	62050	12.2	59	1	89	1	1,482	1,466	1,511	736	724	1,306	1,214	0.99	1.03	0.49	0.98	1.80	0.93
		0.0	0.0	84.2		12.2	59	1	89	1	1,482	1,466	1,511	736	724	1,306	1,214	0.99	1.03	0.49	0.98	1.80	0.93
62570		100.0	1.5	100.0	62060	10.9	144	6	88	5	2,223	2,044	2,736	2,262	2,158	2,207	2,120	0.92	1.34	0.83	0.95	1.02	0.96
		100.0	1.5	100.0		10.9	144	6	88	5	2,223	2,044	2,736	2,262	2,158	2,207	2,120	0.92	1.34	0.83	0.95	1.02	0.96
62580		8.1	1.0	18.9	62070	13.1	114	7	124	2	2,223	2,044	2,736	2,262	2,043	2,105	1,812	0.92	1.34	0.83	0.90	1.03	0.86
62580		8.1	1.0	18.9	62080	14.9	99	1	64	5	1,871	1,844	1,741	1,085	1,067	1,115	1,053	0.99	0.94	0.62	0.98	1.04	0.94
		8.1	1.0	18.9		14.0	107	4	94	4	2,047	1,944	2,239	1,674	1,555	1,610	1,433	0.95	1.14	0.72	0.94	1.04	0.90

道路種別 一般県道 (旅行速度等)

交基 通本 調区 査間 番号	路 線 番 号	路 線 名	起点側接続路線等	終点側接続路線等	旅 行 速 度 区 間 番 号	平均旅行速度 (上り)		平均旅行速度 (下り)	
						朝 夕 (混 雑 時)	昼 間 (非 混 雑 時)	朝 夕 (混 雑 時)	昼 間 (非 混 雑 時)
						(km/h)	(km/h)	(km/h)	(km/h)
20602730010	273	真田新田線	丸子信州新線	筑北村・上田市境	62930	28.2	28.2	22.3	22.3
20602730020	273	真田新田線	筑北村・上田市境	上室賀坂城停車場線	62940	28.9	28.9	33.5	33.5
20602730030	273	真田新田線	上室賀坂城停車場線	一般国道143号	62950	30.8	30.8	30.2	30.2
				計または平均	3	29.3	29.3	28.7	28.7
20602740010	274	宇留賀池田線	大町麻績インター千曲線	生坂村・池田町境	62960	20.0	20.0	25.6	25.6
20602740020	274	宇留賀池田線	生坂村・池田町境		62970	30.7	30.7	31.8	31.8
20602740040	274	宇留賀池田線		大町明科線	62970	30.7	30.7	31.8	31.8
				計または平均	3	27.1	27.1	29.7	29.7
20602750010	275	上生坂信濃松川停車場線	一般国道19号	生坂村・池田町境	62980	33.6	31.0	38.3	34.3
20602750020	275	上生坂信濃松川停車場線	生坂村・池田町境	大町明科線	62990	33.6	32.6	32.1	31.7
20602750040	275	上生坂信濃松川停車場線	大町明科線	池田町・松川村境	62990	16.7	20.5	28.6	28.7
20602750050	275	上生坂信濃松川停車場線	池田町・松川村境	有明大町線	62990	40.3	39.1	34.6	34.5
20602750060	275	上生坂信濃松川停車場線	有明大町線	一般国道147号	62990	28.6	29.4	21.7	24.8
				計または平均	5	30.6	30.5	31.1	30.8
20602760010	276	下生野明科線	一般国道19号	生坂村・安曇野市境	63000	38.7	33.0	28.1	28.1
20602760020	276	下生野明科線	生坂村・安曇野市境	一般国道19号	63010	34.3	34.3	38.5	38.5
				計または平均	2	36.5	33.7	33.3	33.3
20602770010	277	河鹿沢西条停車場線	一般国道143号	筑北村道	63020	35.8	39.0	35.6	40.2
20602770020	277	河鹿沢西条停車場線	筑北村道	一般国道403号	63030	20.7	23.6	12.3	17.0
20602770040	277	河鹿沢西条停車場線	一般国道403号		63040	6.1	6.7	2.6	5.8
				計または平均	3	20.9	23.1	16.8	21.0
20602780010	278	大野田梓橋停車場線	一般国道158号	塩尻鍋割穂高線	63050	46.5	46.5	46.2	46.2
20602780030	278	大野田梓橋停車場線	塩尻鍋割穂高線	波田北大妻豊科線	63060	31.4	31.8	25.2	29.9
20602780040	278	大野田梓橋停車場線	波田北大妻豊科線	波田北大妻豊科線	63070	25.9	30.9	30.2	36.7
20602780050	278	大野田梓橋停車場線	波田北大妻豊科線	松本環状高家線	63080	31.3	37.1	27.8	29.8
20301470230	278	大野田梓橋停車場線	松本環状高家線	梓橋田沢停車場線	64254	18.6	17.4	6.0	13.1
20602780070	278	大野田梓橋停車場線	梓橋田沢停車場線		63090	7.2	7.4	8.4	11.2
				計または平均	6	26.8	28.5	24.0	27.8
20602820010	282	浅間河添線		惣社岡田線	63100	17.4	19.4	17.4	15.6
20602820020	282	浅間河添線	惣社岡田線	惣社岡田線	63110	13.6	13.9	16.0	14.6
20602820030	282	浅間河添線	惣社岡田線	一般国道143号	63120	25.1	25.7	23.3	27.4
				計または平均	3	18.7	19.7	18.9	19.2
20602830010	283	美ヶ原公園線	美ヶ原公園沖線		63130	34.2	34.2	34.2	34.2
20602830030	283	美ヶ原公園線		松本和田線	63140	40.6	40.6	16.0	19.5
				計または平均	2	37.4	37.4	25.1	26.9
20602840010	284	惣社岡田線	松本和田線	湯の原荒町線	63150	24.7	23.3	23.3	25.0
20602840020	284	惣社岡田線	湯の原荒町線	惣社岡田線	63150	26.2	26.5	27.2	27.1
20602840030	284	惣社岡田線	惣社岡田線		63160	19.8	22.3	17.2	19.7
20602840050	284	惣社岡田線	浅間河添線	惣社岡田線	63170	16.7	22.4	24.5	26.8
20602840060	284	惣社岡田線	惣社岡田線	一般国道254号	63180	42.3	48.5	44.9	45.8
20602840080	284	惣社岡田線	惣社岡田線	浅間河添線	63190	19.0	17.1	26.1	21.2

道路区間 調査番号	単位 区間 番号	歩道 設置 率 (%)	歩道 代表 幅員 (m)	バス 延長 率 (%)	単位 区間 番号	昼 間 1 2 時 間 の ピーク 比 率 (%)	ピーク時間交通量(台/h)				自動車交通量比較 (台/12h)												
							上り		下り		平成 6 年	平成 9 年	平成 11 年	平成 17 年	平成 22 年	平成 27 年	令和 3 年	伸び率					
							自動 車 類	うち 大型 車	自動 車 類	うち 大型 車								9 / 6	11 / 9	17 / 11	22 / 17	27 / 22	3 / 27
							(台/h)	(台/h)	(台/h)	(台/h)													
62590	0.0	0.0	0.0	62090	13.4	20	1	37	1	632	588	636	523	495	476	425	0.93	1.08	0.82	0.95	0.96	0.89	
62600	0.0	0.0	0.0	62100	17.6	4	1	2	0	635	1,050	56	68	64	53	47	1.65	0.05	1.21	0.94	0.83	0.89	
62610	72.9	2.0	100.0	62110	10.8	89	1	114	1	1,876	1,742	2,002	1,956	1,964	2,906	1,874	0.93	1.15	0.98	1.00	1.48	0.64	
	24.3	0.7	33.3		13.9	38	1	51	1	1,048	1,127	898	849	841	1,145	782	1.17	0.76	1.00	0.96	1.09	0.81	
62620	0.0	0.0	0.0	62120																			
62630	0.0	0.0	0.0	62130	10.1	26	0	28	1					710	763	533					1.07	0.70	
62640	7.5	3.0	94.4	62130	10.1	26	0	28	1					710	763	533					1.07	0.70	
	2.5	1.0	31.5		10.1	26	0	28	1					710	763	533					1.07	0.70	
62650	70.5	1.5	95.5	62140	12.2	35	0	44	1	433	568	430	761	726	746	672	1.31	0.76	1.77	0.95	1.03	0.90	
62660	2.1	1.8	100.0	62150	12.2	27	0	33	0	433	568	430	761	529	572	491	1.31	0.76	1.77	0.70	1.08	0.86	
62670	100.0	1.8	100.0	62160	10.0	226	2	223	7	5,772	6,238	6,503	6,946	6,418	6,491	4,490	1.08	1.04	1.07	0.92	1.01	0.69	
62680	100.0	2.5	100.0	62160	10.0	226	2	223	7	5,772	6,238	6,503	6,946	6,418	6,491	4,490	1.08	1.04	1.07	0.92	1.01	0.69	
62680	100.0	2.5	100.0	62160	10.0	226	2	223	7	5,772	6,238	6,503	6,946	6,418	6,491	4,490	1.08	1.04	1.07	0.92	1.01	0.69	
	74.5	2.0	99.1		10.9	148	1	149	4	3,636	3,970	4,074	4,472	4,102	4,158	2,927	1.17	0.93	1.35	0.88	1.03	0.77	
62690	0.0	0.0	0.0	62170	15.4	13	2	9	2	1,870	2,261	3,149	265	197	173	143	1.21	1.39	0.08	0.74	0.88	0.83	
62700	0.0	0.0	100.0	62180	16.6	10	0	26	0	1,870	2,261	3,149	265	261	252	225	1.21	1.39	0.08	0.98	0.97	0.89	
	0.0	0.0	50.0		16.0	12	1	18	1	1,870	2,261	3,149	265	229	213	184	1.21	1.39	0.08	0.86	0.92	0.86	
62710	9.3	2.5	0.0	62190	11.1	29	2	17	2	632	588	636	523	481	433	414	0.93	1.08	0.82	0.92	0.90	0.96	
62710	9.3	2.5	0.0	62190	11.1	29	2	17	2	632	588	636	523	481	433	414	0.93	1.08	0.82	0.92	0.90	0.96	
62720	0.0	0.0	0.0	62190	11.1	29	2	17	2	632	588	636	523	481	433	414	0.93	1.08	0.82	0.92	0.90	0.96	
	6.2	1.7	0.0		11.1	29	2	17	2	632	588	636	523	481	433	414	0.93	1.08	0.82	0.92	0.90	0.96	
62730	24.6	1.0	66.7	62200	10.1	136	5	143	7	2,026	2,177	2,199	1,148	3,884	3,164	2,756	1.07	1.01	0.52	3.38	0.81	0.87	
62740	100.0	0.8	100.0	62200	10.1	136	5	143	7	2,026	2,177	2,199	1,148	3,884	3,164	2,756	1.07	1.01	0.52	3.38	0.81	0.87	
62740	100.0	0.8	100.0	62200	10.1	136	5	143	7	2,026	2,177	2,199	1,148	3,884	3,164	2,756	1.07	1.01	0.52	3.38	0.81	0.87	
62740	100.0	0.8	100.0	62200	10.1	136	5	143	7	2,026	2,177	2,199	1,148	3,884	3,164	2,756	1.07	1.01	0.52	3.38	0.81	0.87	
62745	100.0	2.5	0.0	62853	9.8	587	19	650	26	12,316	9,267	10,995	14,115	12,254	12,759	12,596	0.75	1.19	1.28	0.87	1.04	0.99	
62750	0.0	0.0	0.0	62205	10.0	139	1	165	1						3,164	3,043						0.96	
	70.8	1.0	61.1		10.0	212	7	231	9	4,084	3,595	3,958	3,741	5,558	4,763	4,444	1.01	1.05	0.67	2.88	0.86	0.91	
62760	0.0	0.0	57.1	62220	9.5	367	18	350	18	3,933	4,547	7,843	8,431	7,198	8,465	7,545	1.16	1.72	1.07	0.85	1.18	0.89	
62770	76.9	2.8	100.0	62220	9.5	367	18	350	18	3,933	4,547	7,843	8,431	7,198	8,465	7,545	1.16	1.72	1.07	0.85	1.18	0.89	
62770	76.9	2.8	100.0	62220	9.5	367	18	350	18	3,933	4,547	7,843	8,431	7,198	8,465	7,545	1.16	1.72	1.07	0.85	1.18	0.89	
	51.3	1.8	85.7		9.5	367	18	350	18	3,933	4,547	7,843	8,431	7,198	8,465	7,545	1.16	1.72	1.07	0.85	1.18	0.89	
62780	0.0	0.0	0.0	62230																			
62790	0.0	0.0	0.0	62240	15.2	17	1	5	0	199	588	511	426	149	111	145	2.95	0.87	0.83	0.35	0.74	1.31	
	0.0	0.0	0.0		15.2	17	1	5	0	199	588	511	426	149	111	145	2.95	0.87	0.83	0.35	0.74	1.31	
62800	34.4	2.5	43.8	62250	11.0	246	14	312	7	3,933	4,547	4,573	4,535	5,753	4,253	5,087	1.16	1.01	0.99	1.27	0.74	1.20	
62800	34.4	2.5	43.8	62250	11.0	246	14	312	7	3,933	4,547	4,573	4,535	5,753	4,253	5,087	1.16	1.01	0.99	1.27	0.74	1.20	
62800	34.4	2.5	43.8	62250	11.0	246	14	312	7	3,933	4,547	4,573	4,535	5,753	4,253	5,087	1.16	1.01	0.99	1.27	0.74	1.20	
62810	85.7	4.0	28.6	62260	12.2	390	34	373	25					5,297	4,816	6,234					0.91	1.29	
62810	85.7	4.0	28.6	62260	12.2	390	34	373	25					5,297	4,816	6,234					0.91	1.29	
62820	75.0	2.5	0.0	62250	11.0	246	14	312	7	3,933	4,547	4,573	4,535	5,753	4,253	5,087	1.16	1.01	0.99	1.27	0.74	1.20	

道路種別 一般県道 (旅行速度等)

交基 通本 調区 査問 番号	路 線 番 号	路 線 名	起 点 側 接 続 路 線 等	終 点 側 接 続 路 線 等	旅 行 速 度 区 間 調 査 号	平均旅行速度 (上り)		平均旅行速度 (下り)	
						朝 夕 (混 雑 時)	昼 間 (非 混 雑 時)	朝 夕 (混 雑 時)	昼 間 (非 混 雑 時)
						(km/h)	(km/h)	(km/h)	(km/h)
20602840100	284	惣社岡田線	惣社岡田線	惣社岡田線	63200	14.7	22.1	24.1	27.7
20602840110	284	惣社岡田線	惣社岡田線	一般国道143号	63210	14.2	20.2	9.6	11.9
20602840130	284	惣社岡田線	惣社岡田線	一般国道143号	63220	31.6	26.2	29.7	28.4
				計または平均	9	23.2	25.4	25.2	26.0
20602850010	285	湯の原荒町線	惣社岡田線	松本和田線	63230	21.4	21.3	18.5	21.8
				計または平均	1	21.4	21.3	18.5	21.8
20602870010	287	町村白川村井停車場線	松本塩尻線		63240	39.2	41.6	46.5	46.5
20602870020	287	町村白川村井停車場線		寺村南松本停車場線	63250	30.0	30.7	28.0	29.5
20602870030	287	町村白川村井停車場線	寺村南松本停車場線	寺村南松本停車場線	63260	30.2	31.0	29.3	30.8
20602870040	287	町村白川村井停車場線	寺村南松本停車場線	新茶屋塩尻線	63270	33.0	31.7	36.9	34.0
20602870050	287	町村白川村井停車場線	新茶屋塩尻線	新茶屋塩尻線	63280	21.4	22.6	14.5	18.7
20602870060	287	町村白川村井停車場線	新茶屋塩尻線	一般国道19号	63290	15.7	17.7	9.8	11.9
				計または平均	6	28.3	29.2	27.5	28.6
20602880010	288	新茶屋塩尻線	寺村南松本停車場線	寺村南松本停車場線	63300	15.8	20.6	22.4	25.8
20602880020	288	新茶屋塩尻線	寺村南松本停車場線	新茶屋塩尻線	63310	23.9	28.3	26.0	30.1
20602880030	288	新茶屋塩尻線	新茶屋塩尻線	町村白川村井停車場線	63320	25.5	28.3	22.0	27.5
20602880040	288	新茶屋塩尻線	町村白川村井停車場線	松本市・塩尻市境	63330	13.7	25.3	24.9	28.4
20602880050	288	新茶屋塩尻線	松本市・塩尻市境	新茶屋塩尻線	63330	46.2	49.6	39.3	47.0
20602880070	288	新茶屋塩尻線	南原広丘停車場線	松本塩尻線	63340	34.8	34.0	38.0	36.7
20602880090	288	新茶屋塩尻線	新茶屋塩尻線	町村白川村井停車場線	63350	20.8	24.2	23.6	24.4
20602880110	288	新茶屋塩尻線	新茶屋塩尻線		63360	20.0	12.2	44.7	26.1
20602880130	288	新茶屋塩尻線	一般国道153号	塩尻停車場線	63370	15.5	13.9	14.6	15.2
				計または平均	9	24.0	26.3	28.4	29.0
20602890010	289	寺村南松本停車場線	松本塩尻線	町村白川村井停車場線	63380	31.0	34.6	38.3	40.2
20602890030	289	寺村南松本停車場線	町村白川村井停車場線	新茶屋塩尻線	63390	35.1	36.3	33.9	36.7
20602890050	289	寺村南松本停車場線	新茶屋塩尻線	平田新橋線	63400	15.9	19.2	14.6	19.7
20602890060	289	寺村南松本停車場線	平田新橋線		63410	13.0	16.5	10.6	13.5
				計または平均	4	23.8	26.7	24.4	27.5
20602900010	290	南原広丘停車場線	松本塩尻線	新茶屋塩尻線	63420	33.7	35.1	32.0	35.8
20602900020	290	南原広丘停車場線	新茶屋塩尻線	新茶屋塩尻線	63430	16.3	19.3	14.3	21.7
20602900030	290	南原広丘停車場線	新茶屋塩尻線	南原広丘停車場線	63440	20.6	29.9	20.8	34.4
20602900040	290	南原広丘停車場線	南原広丘停車場線	一般国道19号	63450	21.6	17.6	17.1	20.3
20602900050	290	南原広丘停車場線	一般国道19号		63460	5.8	7.2	12.0	13.9
20602900070	290	南原広丘停車場線		南原広丘停車場線	63470	10.5	18.2	27.3	29.4
				計または平均	6	18.1	21.2	20.6	25.9
20602910010	291	新田松本線	御馬越塩尻停車場線	新田松本線	63480	38.2	37.5	39.8	39.0
20602910030	291	新田松本線	御馬越塩尻停車場線	新田松本線	63490	21.3	25.4	29.8	26.5
20602910040	291	新田松本線	新田松本線	朝日村・山形村境	63500	36.7	36.9	43.1	31.2
20602910050	291	新田松本線	朝日村・山形村境	塩尻鍋割穂高線	63510	36.3	37.5	37.4	36.2
20602910070	291	新田松本線	塩尻鍋割穂高線	上竹田波田線	63520	30.3	30.9	17.0	22.4
20602910080	291	新田松本線	上竹田波田線	新田松本線	63530	32.8	34.7	36.6	38.8

道路区間 調査番号	歩道設置率 (%)	歩道代表幅員 (m)	バス 延長率 (%)	単位区間 調査番号	昼間 12時間 ピーク 比率 (%)	ピーク時間交通量(台/h)				自動車交通量比較 (台/12h)												
						上り		下り		平成 6年	平成 9年	平成 11年	平成 17年	平成 22年	平成 27年	令和 3年	伸び率					
						自動車 類	うち 大型車	自動車 類	うち 大型車								9 / 6	11 / 9	17 / 11	22 / 17	27 / 22	3 / 27
						(台/h)	(台/h)	(台/h)	(台/h)													
62830	85.7	1.5	28.6	62270	9.7	179	8	245	10	3,933	4,547	4,573	4,535	4,461	4,500	4,362	1.16	1.01	0.99	0.98	1.01	0.97
62830	85.7	1.5	28.6	62270	9.7	179	8	245	10	3,933	4,547	4,573	4,535	4,461	4,500	4,362	1.16	1.01	0.99	0.98	1.01	0.97
62840	61.5	1.5	61.5	62270	9.7	179	8	245	10	3,933	4,547	4,573	4,535	4,461	4,500	4,362	1.16	1.01	0.99	0.98	1.01	0.97
	64.7	2.5	34.1		10.8	256	16	303	12	3,933	4,547	4,573	4,535	5,221	4,460	5,100	1.16	1.01	0.99	1.15	0.87	1.14
62850	12.5	1.0	0.0	62280	14.1	24	0	25	2	1,820	1,840	4,573	426	406	388	342	1.01	2.49	0.09	0.95	0.96	0.88
	12.5	1.0	0.0		14.1	24	0	25	2	1,820	1,840	4,573	426	406	388	342	1.01	2.49	0.09	0.95	0.96	0.88
62860	54.0	2.5	46.0	62290	9.6	357	26	357	10	3,149	2,582	2,659	2,632	6,711	7,460	7,436	0.82	1.03	0.99	2.55	1.11	1.00
62860	54.0	2.5	46.0	62290	9.6	357	26	357	10	3,149	2,582	2,659	2,632	6,711	7,460	7,436	0.82	1.03	0.99	2.55	1.11	1.00
62860	54.0	2.5	46.0	62290	9.6	357	26	357	10	3,149	2,582	2,659	2,632	6,711	7,460	7,436	0.82	1.03	0.99	2.55	1.11	1.00
62870	0.0	0.0	0.0	62295	10.0	83	2	73	1	8,359	8,029	8,387	8,639	6,749	1,669	1,587	0.96	1.04	1.03	0.78	0.25	0.95
62880	100.0	1.5	100.0	62300	9.1	369	9	297	19	8,359	8,029	8,387	8,639	6,749	7,491	7,306	0.96	1.04	1.03	0.78	1.11	0.98
62880	100.0	1.5	100.0	62300	9.1	369	9	297	19	8,359	8,029	8,387	8,639	6,749	7,491	7,306	0.96	1.04	1.03	0.78	1.11	0.98
	60.3	1.8	56.3		9.5	315	16	290	12	5,754	5,306	5,523	5,636	6,730	6,505	6,418	0.89	1.04	1.01	1.67	0.97	0.98
62900	67.6	2.5	27.0	62310	10.1	418	7	484	1	3,144	9,778	9,946	8,012	8,262	8,845	8,895	3.11	1.02	0.81	1.03	1.07	1.01
62900	67.6	2.5	27.0	62310	10.1	418	7	484	1	3,144	9,778	9,946	8,012	8,262	8,845	8,895	3.11	1.02	0.81	1.03	1.07	1.01
62900	67.6	2.5	27.0	62310	10.1	418	7	484	1	3,144	9,778	9,946	8,012	8,262	8,845	8,895	3.11	1.02	0.81	1.03	1.07	1.01
62910	100.0	3.0	0.0	62320	10.3	394	6	447	7	5,221	6,621	7,459	7,438	9,174	8,641	8,167	1.27	1.13	1.00	1.23	0.94	0.95
62920	68.3	2.5	31.7	62320	10.3	394	6	447	7	5,221	6,621	7,459	7,438	9,174	8,641	8,167	1.27	1.13	1.00	1.23	0.94	0.95
62920	68.3	2.5	31.7	62320	10.3	394	6	447	7	5,221	6,621	7,459	7,438	9,174	8,641	8,167	1.27	1.13	1.00	1.23	0.94	0.95
62930	25.0	0.8	0.0	62330	11.8	86	1	115	0	5,221	1,840	7,459	7,438	7,316	1,809	1,722	0.35	4.05	1.00	0.98	0.25	0.95
62940	100.0	2.5	100.0	62340																		
62950	100.0	2.0	100.0	62350	10.8	361	16	339	5	6,160	6,060	7,078	6,830	6,515	6,683	6,516	0.98	1.17	0.96	0.95	1.03	0.98
	73.8	2.3	38.3		10.5	360	7	406	4	4,560	7,137	8,344	7,577	8,267	7,619	7,428	1.81	1.46	0.92	1.09	0.91	0.97
62960	0.0	0.0	83.3	62360	11.6	334	12	329	8	5,598	6,109	5,842	4,193	4,193	4,708	5,730	1.09	0.96	0.72	1.00	1.12	1.22
62970	5.0	0.0	100.0	62360	11.6	334	12	329	8	5,598	6,109	5,842	4,193	4,193	4,708	5,730	1.09	0.96	0.72	1.00	1.12	1.22
62980	88.9	0.8	100.0	62370	10.1	315	3	236	3	9,331	10,152	9,681	10,673	4,782	4,562	5,470	1.09	0.95	1.10	0.45	0.95	1.20
62980	88.9	0.8	100.0	62370	10.1	315	3	236	3	9,331	10,152	9,681	10,673	4,782	4,562	5,470	1.09	0.95	1.10	0.45	0.95	1.20
	45.7	0.4	95.8		10.9	325	8	283	6	7,465	8,131	7,762	7,433	4,488	4,635	5,600	1.09	0.95	0.91	0.72	1.04	1.21
62990	100.0	2.5	100.0	62380	10.8	56	0	153	0	5,981	6,181	6,433	7,795	1,958	1,779	1,931	1.03	1.04	1.21	0.25	0.91	1.09
63000	100.0	2.5	100.0	62380	10.8	56	0	153	0	5,981	6,181	6,433	7,795	1,958	1,779	1,931	1.03	1.04	1.21	0.25	0.91	1.09
63010	75.0	2.5	75.0	62380	10.8	56	0	153	0	5,981	6,181	6,433	7,795	1,958	1,779	1,931	1.03	1.04	1.21	0.25	0.91	1.09
63020	20.0	3.0	0.0	62380	10.8	56	0	153	0	5,981	6,181	6,433	7,795	1,958	1,779	1,931	1.03	1.04	1.21	0.25	0.91	1.09
63020	20.0	3.0	0.0	62380	10.8	56	0	153	0	5,981	6,181	6,433	7,795	1,958	1,779	1,931	1.03	1.04	1.21	0.25	0.91	1.09
63030	100.0	2.5	0.0	62380	10.8	56	0	153	0	5,981	6,181	6,433	7,795	1,958	1,779	1,931	1.03	1.04	1.21	0.25	0.91	1.09
	69.2	2.7	45.8		10.8	56	0	153	0	5,981	6,181	6,433	7,795	1,958	1,779	1,931	1.03	1.04	1.21	0.25	0.91	1.09
63040	100.0	3.0	0.0	62390																		
63050	21.4	2.5	100.0	62400	9.6	154	15	662	23	1,870	2,261	5,188	8,561	8,421	8,680	8,525	1.21	2.29	1.65	0.98	1.03	0.98
63060	34.8	1.5	56.5	62400	9.6	154	15	662	23	1,870	2,261	5,188	8,561	8,421	8,680	8,525	1.21	2.29	1.65	0.98	1.03	0.98
63070	100.0	1.7	0.0	62400	9.6	154	15	662	23	1,870	2,261	5,188	8,561	8,421	8,680	8,525	1.21	2.29	1.65	0.98	1.03	0.98
63080	60.9	1.2	100.0	62410	9.9	460	16	289	9	4,141	4,897	5,188	8,561	8,008	7,832	7,582	1.18	1.06	1.65	0.94	0.98	0.97
63080	60.9	1.2	100.0	62410	9.9	460	16	289	9	4,141	4,897	5,188	8,561	8,008	7,832	7,582	1.18	1.06	1.65	0.94	0.98	0.97

道路種別 一般県道 (旅行速度等)

交基 通本 調区 査問 番号	路 線 番 号	路 線 名	起 点 側 接 続 路 線 等	終 点 側 接 続 路 線 等	旅 行 速 度 区 間 調 査 号	平均旅行速度 (上り)		平均旅行速度 (下り)	
						朝 夕 (混 雑 時)	昼 間 (非 混 雑 時)	朝 夕 (混 雑 時)	昼 間 (非 混 雑 時)
						(km/h)	(km/h)	(km/h)	(km/h)
20602910090	291	新田松本線	新田松本線	松本環状高家線	63530	39.4	40.9	35.3	38.8
20602910100	291	新田松本線	松本環状高家線	一般国道158号	63540	26.8	33.8	26.2	33.6
20602910120	291	新田松本線		新田松本線	63550	22.4	23.3	25.7	20.1
				計または平均	9	31.6	33.4	32.3	31.8
20602920010	292	御馬越塩尻停車場線		新田松本線	63560	34.7	34.7	34.7	34.7
20602920020	292	御馬越塩尻停車場線	新田松本線	新田松本線	63570	21.8	18.7	16.1	16.4
20602920030	292	御馬越塩尻停車場線	新田松本線	土合松本線	63580	27.6	34.7	36.3	39.3
20602920040	292	御馬越塩尻停車場線	土合松本線	朝日村・塩尻市境	63590	42.2	44.9	46.5	47.7
20602920050	292	御馬越塩尻停車場線	朝日村・塩尻市境	上今井洗馬停車場線	63590	39.7	32.8	39.0	35.8
20602920070	292	御馬越塩尻停車場線	上今井洗馬停車場線	原洗馬停車場線	63600	29.1	31.0	28.7	29.7
20602920080	292	御馬越塩尻停車場線	原洗馬停車場線	一般国道19号	63610	28.3	29.2	24.0	25.3
20602920090	292	御馬越塩尻停車場線	一般国道19号	塩尻停車場線	63620	24.2	25.0	27.8	26.2
20602920100	292	御馬越塩尻停車場線	塩尻停車場線		63630	13.8	14.8	18.5	20.9
				計または平均	9	29.0	29.5	30.2	30.7
20602930010	293	上今井洗馬停車場線	土合松本線	松本市・塩尻市境	63640	31.3	21.9	39.5	27.5
20602930020	293	上今井洗馬停車場線	松本市・塩尻市境	御馬越塩尻停車場線	63640	33.2	32.4	31.9	33.5
20602930030	293	上今井洗馬停車場線	御馬越塩尻停車場線	御馬越塩尻停車場線	63650	17.4	21.0	26.4	25.6
20602930040	293	上今井洗馬停車場線	御馬越塩尻停車場線	原洗馬停車場線	63660	38.1	36.9	39.0	37.0
20602930050	293	上今井洗馬停車場線	原洗馬停車場線	本山床尾線	63670	30.9	33.1	27.7	28.8
20602930060	293	上今井洗馬停車場線	本山床尾線	本山床尾線	63680	43.1	44.1	35.2	38.0
20602930070	293	上今井洗馬停車場線	本山床尾線		63690	13.4	13.4	2.6	2.6
				計または平均	7	29.6	29.0	28.9	27.6
20602940010	294	原洗馬停車場線	一般国道19号	塩尻鍋割穂高線	63700	12.4	16.1	17.5	19.3
20602940020	294	原洗馬停車場線	塩尻鍋割穂高線	御馬越塩尻停車場線	63710	27.2	35.6	28.5	37.8
20602940030	294	原洗馬停車場線	御馬越塩尻停車場線	上今井洗馬停車場線	63720	38.4	40.9	37.3	40.6
				計または平均	3	26.0	30.9	27.8	32.6
20602950010	295	平田新橋線	一般国道19号	新茶屋塩尻線	63730	18.8	20.3	25.9	30.6
20602950030	295	平田新橋線	寺村南松本停車場線	兎川寺鎌田線	63740	25.3	24.5	14.5	20.0
20602950040	295	平田新橋線	兎川寺鎌田線	兎川寺鎌田線	63750			7.9	15.4
20602950050	295	平田新橋線	兎川寺鎌田線	一般国道143号	63760	13.1	15.5	10.3	10.5
20602950070	295	平田新橋線	一般国道143号	一般国道19号	63770	14.6	18.1	15.7	19.6
				計または平均	5	18.0	19.6	14.9	19.2
20602960010	296	松本空港線	松本空港塩尻北インター線	松本市道	63780	30.1	31.3	28.3	32.8
20602960020	296	松本空港線	松本市道	松本環状高家線	63790	22.7	26.3	20.7	23.1
20602960030	296	松本空港線	松本環状高家線	一般国道19号	63800	20.4	23.5	17.0	20.5
				計または平均	3	24.4	27.0	22.0	25.5
20602970010	297	兎川寺鎌田線	松本和田線	松本塩尻線	63810	27.9	29.4	30.6	30.3
20602970030	297	兎川寺鎌田線	松本塩尻線	平田新橋線	63820	15.9	16.1	13.9	15.4
20602970050	297	兎川寺鎌田線	平田新橋線	一般国道19号	63830	13.5	19.6	16.8	17.8
				計または平均	3	19.1	21.7	20.4	21.2
20602980010	298	土合松本線	御馬越塩尻停車場線	朝日村・松本市境	63840	31.4	35.9	38.1	32.4

道路区間 調査番号	歩道設置率 (%)	歩道代表幅員 (m)	バス 延長率 (%)	単位区間 調査番号	昼間12時間 ピーク比率 (%)	ピーク時間交通量(台/h)				自動車交通量比較 (台/12h)												
						上り		下り		平成 6年	平成 9年	平成 11年	平成 17年	平成 22年	平成 27年	令和 3年	伸び率					
						自動車 種類	うち 大型車	自動車 種類	うち 大型車								9 / 6	11 / 9	17 / 11	22 / 17	27 / 22	3 / 27
						(台/h)	(台/h)	(台/h)	(台/h)													
63090	56.9	2.5	56.9	62410	9.9	460	16	289	9	4,141	4,897	5,188	8,561	8,008	7,832	7,582	1.18	1.06	1.65	0.94	0.98	0.97
63090	56.9	2.5	56.9	62420	12.1	597	14	590	24	7,477	9,038	7,085	10,504	10,794	9,787	9,803	1.21	0.78	1.48	1.03	0.91	1.00
63100	100.0	4.0	0.0	62430	9.6	154	15	662	23	4,141	4,897	5,188	8,561	8,421	8,680	8,525	1.18	1.06	1.65	0.98	1.03	0.98
	65.8	2.2	52.3		10.0	324	15	513	18	3,706	4,426	5,425	8,804	8,563	8,500	8,331	1.20	1.49	1.63	0.97	1.00	0.98
63110	6.8	2.0	96.6	62440	14.3	18	1	25	0	782	1,102	998	994	1,455	1,401	301	1.41	0.91	1.00	1.46	0.96	0.21
63110	6.8	2.0	96.6	62440	14.3	18	1	25	0	782	1,102	998	994	1,455	1,401	301	1.41	0.91	1.00	1.46	0.96	0.21
63110	6.8	2.0	96.6	62440	14.3	18	1	25	0	782	1,102	998	994	1,455	1,401	301	1.41	0.91	1.00	1.46	0.96	0.21
63120	0.0	0.0	100.0	62450	14.5	65	4	181	2	1,210	2,422	2,495	2,469	1,949	1,566	1,698	2.00	1.03	0.99	0.79	0.80	1.08
63130	29.2	3.0	100.0	62450	14.5	65	4	181	2	1,210	2,422	2,495	2,469	1,949	1,566	1,698	2.00	1.03	0.99	0.79	0.80	1.08
63140	21.7	1.8	100.0	62450	14.5	65	4	181	2	1,210	2,422	2,495	2,469	1,949	1,566	1,698	2.00	1.03	0.99	0.79	0.80	1.08
63140	21.7	1.8	100.0	62460	13.7	166	1	245	5	3,614	2,974	2,911	3,807	3,752	3,002	2,992	0.82	0.98	1.31	0.99	0.80	1.00
63150	75.0	4.5	100.0	62460	13.7	166	1	245	5	3,614	2,974	2,911	3,807	3,752	3,002	2,992	0.82	0.98	1.31	0.99	0.80	1.00
63150	75.0	4.5	100.0	62460	13.7	166	1	245	5	3,614	2,974	2,911	3,807	3,752	3,002	2,992	0.82	0.98	1.31	0.99	0.80	1.00
	27.0	2.4	98.9		14.2	83	2	150	2	1,869	2,166	2,135	2,423	2,385	1,990	1,664	1.41	0.97	1.10	1.08	0.86	0.77
63160	0.0	0.0	0.0	62470	13.1	83	1	40	0	811	1,069	795	893	945	991	939	1.32	0.74	1.12	1.06	1.05	0.95
63170	4.2	1.5	95.8	62470	13.1	83	1	40	0	811	1,069	795	893	945	991	939	1.32	0.74	1.12	1.06	1.05	0.95
63170	4.2	1.5	95.8	62470	13.1	83	1	40	0	811	1,069	795	893	945	991	939	1.32	0.74	1.12	1.06	1.05	0.95
63170	4.2	1.5	95.8	62470	13.1	83	1	40	0	811	1,069	795	893	945	991	939	1.32	0.74	1.12	1.06	1.05	0.95
63170	4.2	1.5	95.8	62470	13.1	83	1	40	0	811	1,069	795	893	945	991	939	1.32	0.74	1.12	1.06	1.05	0.95
63170	4.2	1.5	95.8	62470	13.1	83	1	40	0	811	1,069	795	893	945	991	939	1.32	0.74	1.12	1.06	1.05	0.95
63170	4.2	1.5	95.8	62470	13.1	83	1	40	0	811	1,069	795	893	945	991	939	1.32	0.74	1.12	1.06	1.05	0.95
63170	3.6	1.3	82.1	62470	13.1	83	1	40	0	811	1,069	795	893	945	991	939	1.32	0.74	1.12	1.06	1.05	0.95
63180	44.2	2.5	80.5	62480	10.5	213	4	198	2	7,328	3,060	5,170	6,949	3,940	3,454	3,933	0.42	1.69	1.34	0.57	0.88	1.14
63180	44.2	2.5	80.5	62480	10.5	213	4	198	2	7,328	3,060	5,170	6,949	3,940	3,454	3,933	0.42	1.69	1.34	0.57	0.88	1.14
63180	44.2	2.5	80.5	62480	10.5	213	4	198	2	7,328	3,060	5,170	6,949	3,940	3,454	3,933	0.42	1.69	1.34	0.57	0.88	1.14
	44.2	2.5	80.5		10.5	213	4	198	2	7,328	3,060	5,170	6,949	3,940	3,454	3,933	0.42	1.69	1.34	0.57	0.88	1.14
63190	100.0	0.8	0.0	62490	10.3	113	3	203	4	9,331	10,152	9,681	10,673	5,865	5,498	3,066	1.09	0.95	1.10	0.55	0.94	0.56
63200	35.3	0.8	100.0	62490	10.3	113	3	203	4	9,331	10,152	9,681	10,673	5,865	5,498	3,066	1.09	0.95	1.10	0.55	0.94	0.56
63210	33.3	3.5	100.0	62500	9.9	728	13	292	9	14,323	12,316	9,681	10,673	10,180	10,544	10,385	0.86	0.79	1.10	0.95	1.04	0.98
63220	100.0	3.5	100.0	62500	9.9	728	13	292	9	14,323	12,316	9,681	10,673	10,180	10,544	10,385	0.86	0.79	1.10	0.95	1.04	0.98
63230	43.5	3.0	21.7	62510	8.9	311	5	351	9	14,923	14,738	14,902	8,632	7,371	7,916	7,472	0.99	1.01	0.58	0.85	1.07	0.94
	62.4	2.3	64.3		9.9	399	7	268	7	12,446	11,935	10,725	10,265	7,892	8,000	6,875	0.98	0.90	1.00	0.77	1.00	0.81
63240	27.3	1.4	100.0	62520	11.4	300	41	360	23	5,268	5,782	6,926	5,373	5,598	7,085	5,789	1.10	1.20	0.78	1.04	1.27	0.82
63240	27.3	1.4	100.0	62520	11.4	300	41	360	23	5,268	5,782	6,926	5,373	5,598	7,085	5,789	1.10	1.20	0.78	1.04	1.27	0.82
63250	70.7	3.5	100.0	62530	9.1	577	26	519	17	9,833	9,886	9,876	11,640	9,812	13,288	12,017	1.01	1.00	1.18	0.84	1.35	0.90
	41.8	2.1	100.0		10.6	392	36	413	21	6,790	7,150	7,909	7,462	7,003	9,153	7,865	1.07	1.13	0.91	0.98	1.30	0.85
63260	3.8	2.5	0.0	62540	13.5	28	0	208	0	1,820	1,840	1,895	1,874	1,408	1,647	1,742	1.01	1.03	0.99	0.75	1.17	1.06
63270	61.5	1.0	0.0	62550	9.9	728	13	292	9	14,323	10,152	9,681	10,673	10,180	10,544	10,385	0.71	0.95	1.10	0.95	1.04	0.98
63280	100.0	3.0	100.0	62560	9.7	564	26	532	17	12,478	12,930	11,907	10,967	12,242	11,342		1.04	0.92	0.92	1.12	0.93	
	55.1	2.2	33.3		11.0	440	13	344	9	8,072	8,157	8,169	8,151	7,518	8,144	7,823	0.86	1.01	1.00	0.88	1.11	0.99
63290	0.0	0.0	47.6	62570	11.6	24	0	32	0	569	597	710	710	501	443	482	1.05	1.19	1.00	0.71	0.88	1.09

道路種別 一般県道 (旅行速度等)

交基 通本 調区 査間 番号	路 線 番 号	路 線 名	起 点 側 接 続 路 線 等	終 点 側 接 続 路 線 等	旅 行 速 度 区 間 調 査 号	平均旅行速度 (上り)		平均旅行速度 (下り)	
						朝 夕 (混 雑 時)	昼 間 (非 混 雑 時)	朝 夕 (混 雑 時)	昼 間 (非 混 雑 時)
						(km/h)	(km/h)	(km/h)	(km/h)
20602980020	298	土合松本線	朝日村・松本市境	上今井洗馬停車場線	63840	34.9	33.8	35.6	35.8
20602980030	298	土合松本線	上今井洗馬停車場線	塩尻鍋割穂高線	63850	24.1	24.5	24.3	21.8
20602980040	298	土合松本線	塩尻鍋割穂高線	松本平広城公園線	63860	36.8	37.0	38.7	39.4
20602980050	298	土合松本線	松本平広城公園線	松本環状高家線	63870	34.4	38.1	32.1	32.8
				計または平均	5	32.3	33.9	33.8	32.4
20603000010	300	白骨温泉線		一般国道158号	63880	31.9	29.7	31.1	28.9
				計または平均	1	31.9	29.7	31.1	28.9
20603010010	301	塩尻停車場線	一般国道153号	新茶屋塩尻線	63890	19.7	19.6	24.8	24.8
20603010020	301	塩尻停車場線	新茶屋塩尻線	御馬越塩尻停車場線	63900	17.6	19.0	15.2	17.5
				計または平均	2	18.7	19.3	20.0	21.2
20603020010	302	矢室明科線	一般国道143号	会田西条停車場線	63910	41.0	40.8	48.3	46.7
20603020020	302	矢室明科線	会田西条停車場線	松本市・安曇野市境	63920	48.8	48.0	42.7	49.1
20603020030	302	矢室明科線	松本市・安曇野市境	一般国道19号	63930	45.4	42.5	39.2	37.7
				計または平均	3	45.1	43.8	43.4	44.5
20603030010	303	会田西条停車場線	矢室明科線	松本市・筑北村境	63940	42.2	39.3	35.3	39.3
20603030020	303	会田西条停車場線	松本市・筑北村境	一般国道403号	63950	45.9	47.2	49.5	47.5
				計または平均	2	44.1	43.3	42.4	43.4
20603040010	304	本山床尾線	一般国道19号	上今井洗馬停車場線	63960	29.3	24.0	28.2	30.0
20603040030	304	本山床尾線	上今井洗馬停車場線	一般国道19号	63970	38.9	40.7	31.6	33.5
				計または平均	2	34.1	32.4	29.9	31.8
20603050010	305	床尾大門線	一般国道19号	一般国道153号	63980	25.8	27.4	19.0	23.0
				計または平均	1	25.8	27.4	19.0	23.0
20603060010	306	有明大町線	穂高明科線	原木戸安曇追分停車場線	63990	44.8	50.5	51.1	52.4
20603060020	306	有明大町線	原木戸安曇追分停車場線	安曇野市・松川村境	64000	33.7	43.2	45.8	45.2
20603060030	306	有明大町線	安曇野市・松川村境	上生坂信濃松川停車場線	64010	55.1	54.2	51.8	48.1
20603060040	306	有明大町線	上生坂信濃松川停車場線	松川村・大町市境	64010	54.5	56.3	58.6	51.3
20603060045	306	有明大町線	松川村・大町市境	大平大峰沓掛線	64010	58.2	58.3	55.3	56.4
20603060050	306	有明大町線	大平大峰沓掛線	一般国道147号	64010	57.8	57.8	51.8	52.5
20603060070	306	有明大町線	塩尻鍋割穂高線	安曇野市・松川村境	64020	41.8	39.5	44.5	42.4
20603060080	306	有明大町線	安曇野市・松川村境	矢地赤芝線	64030	43.7	45.2	47.8	45.0
20603060090	306	有明大町線	矢地赤芝線	松川村・大町市境	64030	54.4	52.5	54.3	51.2
20603060100	306	有明大町線	松川村・大町市境	あづみの公園大町線	64030	44.3	43.6	35.1	36.1
20603060110	306	有明大町線	あづみの公園大町線	一般国道147号	64030	43.6	46.8	44.9	45.5
20603060120	306	有明大町線	一般国道147号	信濃大町停車場線	64040	11.7	16.1	16.8	16.0
				計または平均	12	45.3	47.0	46.5	45.2
20603070010	307	下木戸有明停車場線	穂高明科線	一般国道147号	64050	37.7	37.4	35.5	36.7
20603070030	307	下木戸有明停車場線		一般国道147号	64060	26.9	22.7	22.6	20.9
				計または平均	2	32.3	30.1	29.1	28.8
20603080010	308	小岩岳穂高停車場線	塩尻鍋割穂高線	穂高停車場線	64070	31.4	32.5	30.1	32.3
20603080020	308	小岩岳穂高停車場線	穂高停車場線	塚原穂高停車場線	64080	17.4	17.2	16.7	17.7
20603080030	308	小岩岳穂高停車場線	塚原穂高停車場線		64090	11.7	10.1	9.1	10.6

道 路 区 間 番 号	単 位 区 間 調 査 番 号	歩 道 設 置 率 (%)	歩 道 代 表 幅 員 (m)	バ ス 路 線 延 長 率 (%)	交 通 量 調 査 番 号	昼 間 1 2 時 間 の ビ ー ク 比 率 (%)	ピーク時間交通量(台/h)				自動車交通量比較 (台/12h)												
							上り		下り		平 成 6 年	平 成 9 年	平 成 11 年	平 成 17 年	平 成 22 年	平 成 27 年	令 和 3 年	伸び率					
							自 動 車 類	う ち 大 型 車	自 動 車 類	う ち 大 型 車								9 / 6	11 / 9	17 / 11	22 / 17	27 / 22	3 / 27
							(台/h)	(台/h)	(台/h)	(台/h)													
63300	13.9	2.5	72.2	62570	11.6	24	0	32	0	569	597	710	710	501	443	482	1.05	1.19	1.00	0.71	0.88	1.09	
63300	13.9	2.5	72.2	62570	11.6	24	0	32	0	569	597	710	710	501	443	482	1.05	1.19	1.00	0.71	0.88	1.09	
63310	58.1	3.5	0.0	62580	11.6	214	25	304	28	9,833	4,021	4,068	5,175	4,913	4,667	4,470	0.41	1.01	1.27	0.95	0.95	0.96	
63310	58.1	3.5	0.0	62580	11.6	214	25	304	28	9,833	4,021	4,068	5,175	4,913	4,667	4,470	0.41	1.01	1.27	0.95	0.95	0.96	
	28.8	2.4	38.4		11.6	100	10	141	11	4,275	1,967	2,053	2,496	2,266	2,133	2,077	0.79	1.12	1.11	0.80	0.91	1.04	
63320	0.0	0.0	100.0	62590	12.7	33	2	23	1	655	790	703	527	499	479	428	1.21	0.89	0.75	0.95	0.96	0.89	
	0.0	0.0	100.0		12.7	33	2	23	1	655	790	703	527	499	479	428	1.21	0.89	0.75	0.95	0.96	0.89	
63330	100.0	3.0	100.0	62600	10.2	273	25	297	12	6,160	6,060	7,078	6,830	5,514	6,440	5,577	0.98	1.17	0.96	0.81	1.17	0.87	
63330	100.0	3.0	100.0	62600	10.2	273	25	297	12	6,160	6,060	7,078	6,830	5,514	6,440	5,577	0.98	1.17	0.96	0.81	1.17	0.87	
	100.0	3.0	100.0		10.2	273	25	297	12	6,160	6,060	7,078	6,830	5,514	6,440	5,577	0.98	1.17	0.96	0.81	1.17	0.87	
63340	46.8	2.0	31.6	62610	14.7	106	7	144	4	1,741	1,722	1,774	1,752	2,124	1,831	1,695	0.99	1.03	0.99	1.21	0.86	0.93	
63340	46.8	2.0	31.6	62620	14.3	122	11	210	8	1,997	2,198	2,345	2,104	2,387	2,427	2,328	1.10	1.07	0.90	1.13	1.02	0.96	
63350	67.9	2.5	100.0	62630	12.3	83	9	125	7	1,997	2,198	2,345	2,104	1,990	2,057	1,688	1.10	1.07	0.90	0.95	1.03	0.82	
	53.8	2.2	54.4		13.8	104	9	160	6	1,912	2,039	2,155	1,987	2,167	2,105	1,904	1.06	1.05	0.93	1.10	0.97	0.90	
63360	14.3	3.5	0.0	62640	14.9	94	15	72	22	1,044	1,246	1,405	1,540	1,133	637	1,114	1.19	1.13	1.10	0.74	0.56	1.75	
63370	0.0	0.0	0.0	62650	10.2	20	0	36	1	1,044	1,246	1,405	1,540	778	1,034	549	1.19	1.13	1.10	0.51	1.33	0.53	
	7.2	1.8	0.0		12.6	57	8	54	12	1,044	1,246	1,405	1,540	956	836	832	1.19	1.13	1.10	0.62	0.95	1.14	
63380	0.0	0.0	100.0	62660	12.0	180	0	251	2	811	1,069	2,911	3,807	3,633	3,692	3,569	1.32	2.72	1.31	0.95	1.02	0.97	
63390	0.0	0.0	100.0	62660	12.0	180	0	251	2	811	1,069	2,911	3,807	3,633	3,692	3,569	1.32	2.72	1.31	0.95	1.02	0.97	
	0.0	0.0	100.0		12.0	180	0	251	2	811	1,069	2,911	3,807	3,633	3,692	3,569	1.32	2.72	1.31	0.95	1.02	0.97	
63400	36.7	1.0	60.0	62670	12.0	187	0	258	2	3,614	2,974	2,911	3,807	3,745	3,817	3,690	0.82	0.98	1.31	0.98	1.02	0.97	
	36.7	1.0	60.0		12.0	187	0	258	2	3,614	2,974	2,911	3,807	3,745	3,817	3,690	0.82	0.98	1.31	0.98	1.02	0.97	
63410	0.0	0.0	0.0	62680	12.5	617	44	666	70	2,015	9,738	10,585	10,397	10,661	11,046	10,283	4.83	1.09	0.98	1.03	1.04	0.93	
63420	0.0	0.0	0.0	62690	12.8	699	31	579	40		9,336	9,517	9,989	9,825	10,173	10,012		1.02	1.05	0.98	1.04	0.98	
63430	0.0	0.0	0.0	62700	13.2	570	45	675	66		9,336	9,517	9,989	8,929	9,536	9,401		1.02	1.05	0.89	1.07	0.99	
63430	0.0	0.0	0.0	62710	11.4	394	30	582	40		7,823	8,025	8,768	8,680	8,233	8,579		1.03	1.09	0.99	0.95	1.04	
63435	0.0	0.0	0.0	62710	11.4	394	30	582	40		7,823	8,025	8,768	8,680	8,233	8,579		1.03	1.09	0.99	0.95	1.04	
63440	2.5	3.5	10.0	62710	11.4	394	30	582	40		7,823	8,025	8,768	8,680	8,233	8,579		1.03	1.09	0.99	0.95	1.04	
63450	0.0	0.0	0.0	62720	12.5	146	6	129	7	2,053	2,269	2,337	2,312	2,274	2,321	2,229	1.11	1.03	0.99	0.98	1.02	0.96	
63460	56.1	2.5	0.0	62730	13.7	222	15	232	17	2,053	2,269	2,337	2,312	3,658	3,382	3,307	1.11	1.03	0.99	1.58	0.92	0.98	
63460	56.1	2.5	0.0	62730	13.7	222	15	232	17	2,053	2,269	2,337	2,312	3,658	3,382	3,307	1.11	1.03	0.99	1.58	0.92	0.98	
63470	31.8	4.0	52.9	62730	13.7	222	15	232	17	2,053	2,269	2,337	2,312	3,658	3,382	3,307	1.11	1.03	0.99	1.58	0.92	0.98	
63470	31.8	4.0	52.9	62730	13.7	222	15	232	17	2,053	2,269	2,337	2,312	3,658	3,382	3,307	1.11	1.03	0.99	1.58	0.92	0.98	
63470	31.8	4.0	52.9	62740	10.6	132	3	116	1	3,465	2,935	2,886	3,151	2,630	2,435	2,336	0.85	0.98	1.09	0.83	0.93	0.96	
	17.5	1.7	14.1		12.6	353	23	403	31	2,249	5,513	5,689	5,949	6,249	6,145	6,102	1.60	1.03	1.03	1.17	0.97	0.99	
63480	40.0	1.5	92.0	62750	15.8	90	1	64	0	715	1,123	1,043	1,037	1,020	1,060	985	1.57	0.93	0.99	0.98	1.04	0.93	
63490	95.2	2.5	0.0	62760	15.8	90	1	64	0	715	1,123	1,043	1,037	1,020	1,060	985	1.57	0.93	0.99	0.98	1.04	0.93	
	67.6	2.0	46.0		15.8	90	1	64	0	715	1,123	1,043	1,037	1,020	1,060	985	1.57	0.93	0.99	0.98	1.04	0.93	
63500	73.2	2.5	0.0	62770	10.6	267	6	267	8	3,209	4,148	4,900	5,078	5,088	5,149	5,015	1.29	1.18	1.04	1.00	1.01	0.97	
63510	50.0	1.5	0.0	62770	10.6	267	6	267	8	3,209	4,148	4,900	5,078	5,088	5,149	5,015	1.29	1.18	1.04	1.00	1.01	0.97	
63510	50.0	1.5	0.0	62780	10.0	248	22	223	16	3,209	4,148	4,900	5,078	4,845	4,871	4,731	1.29	1.18	1.04	0.95	1.01	0.97	

道路種別 一般県道 (旅行速度等)

交基 通本 調区 査間 番号	路 線 番 号	路 線 名	起 点 側 接 続 路 線 等	終 点 側 接 続 路 線 等	旅 行 速 度 区 間 調 査 番 号	平均旅行速度 (上り)		平均旅行速度 (下り)	
						朝 夕 (混 雑 時)	昼 間 (非 混 雑 時)	朝 夕 (混 雑 時)	昼 間 (非 混 雑 時)
						(km/h)	(km/h)	(km/h)	(km/h)
				計または平均	3	20.2	19.9	18.6	20.2
20603090010	309	塚原徳高停車場線	塩尻鍋割徳高線	安曇野市道	64100	28.3	32.2	32.4	35.7
20603090050	309	塚原徳高停車場線	安曇野市道	安曇野市道	64130	20.7	25.7	19.3	23.5
20603090030	309	塚原徳高停車場線	安曇野市道	小岩岳徳高停車場線	64120	25.5	26.6	25.7	26.3
				計または平均	3	24.8	28.2	25.8	28.5
20603100010	310	柏矢町田沢停車場線	一般国道147号	豊科大天井岳線	64140	27.6	29.3	27.7	31.8
20603100020	310	柏矢町田沢停車場線	豊科大天井岳線	長野自動車道	64150	25.4	30.7	24.0	29.3
				計または平均	2	26.5	30.0	25.9	30.6
20603140010	314	田多井中萱豊科線	塩尻鍋割徳高線	中堀一日市場停車場線	64160	38.5	41.1	34.9	35.2
20603140020	314	田多井中萱豊科線	中堀一日市場停車場線	中堀一日市場停車場線	64170	20.9	27.3	36.0	37.7
20603140030	314	田多井中萱豊科線	中堀一日市場停車場線	波田北大妻豊科線	64180	34.8	35.2	24.3	33.0
20603140040	314	田多井中萱豊科線	波田北大妻豊科線	梓橋田沢停車場線	64180	6.6	7.8	18.2	20.8
				計または平均	4	25.2	27.9	28.4	31.7
20603150005	315	波田北大妻豊科線	一般国道158号	波田北大妻豊科線	64190	18.3	25.6	30.3	35.1
20603150010	315	波田北大妻豊科線	波田北大妻豊科線	大野田梓橋停車場線	64190	37.8	40.6	30.2	39.2
20603150030	315	波田北大妻豊科線	大野田梓橋停車場線	松本市・安曇野市境	64200	32.4	35.1	39.7	39.3
20603150040	315	波田北大妻豊科線	松本市・安曇野市境	小倉梓橋停車場線	64210	27.1	29.1	26.7	28.6
20603150050	315	波田北大妻豊科線	小倉梓橋停車場線	小倉梓橋停車場線	64220	20.0	22.0	16.1	16.6
20603150060	315	波田北大妻豊科線	小倉梓橋停車場線	中堀一日市場停車場線	64230	12.1	17.5	23.1	22.7
20603150070	315	波田北大妻豊科線	中堀一日市場停車場線	田多井中萱豊科線	64240	29.7	31.0	26.7	30.6
20603150085	315	波田北大妻豊科線	一般国道158号	塩尻鍋割徳高線	64245	53.1	51.0	37.2	51.4
20603150090	315	波田北大妻豊科線	塩尻鍋割徳高線	波田北大妻豊科線	64245	44.0	47.6	37.2	40.5
				計または平均	9	30.5	33.3	29.7	33.8
20301470220	316	梓橋田沢停車場線	大野田梓橋停車場線	小倉梓橋停車場線	64253	28.9	29.2	6.4	19.6
20301470210	316	梓橋田沢停車場線	小倉梓橋停車場線	田多井中萱豊科線	64252	32.2	36.8	30.6	38.9
20301470200	316	梓橋田沢停車場線	田多井中萱豊科線	一般国道147号	64251	29.9	34.7	22.5	32.0
20603160010	316	梓橋田沢停車場線	一般国道147号	安曇野インター堀金線	64250	27.7	35.2	26.3	33.4
				計または平均	4	29.7	34.0	21.5	31.0
20603170010	317	徳高停車場線	小岩岳徳高停車場線	一般国道147号	64260	14.9	15.0	17.4	17.1
				計または平均	1	14.9	15.0	17.4	17.1
20603190010	319	小倉梓橋停車場線	豊科大天井岳線	塩尻鍋割徳高線	64270	25.4	25.4	19.5	19.5
20603190020	319	小倉梓橋停車場線	塩尻鍋割徳高線	波田北大妻豊科線	64280	29.6	31.7	31.0	31.9
20603190040	319	小倉梓橋停車場線	波田北大妻豊科線	梓橋田沢停車場線	64290	31.0	34.7	33.4	34.4
				計または平均	3	28.7	30.6	28.0	28.6
20603200010	320	倭北松本停車場線	松本環状高家線	一般国道19号	64295	23.1	28.3	19.5	28.3
				計または平均	1	23.1	28.3	19.5	28.3
20603210010	321	中堀一日市場停車場線	安曇野インター堀金線	田多井中萱豊科線	64300	30.2	33.2	33.9	36.0
20603210030	321	中堀一日市場停車場線	田多井中萱豊科線	波田北大妻豊科線	64310	30.1	32.2	31.7	33.1
20603210040	321	中堀一日市場停車場線	波田北大妻豊科線		64320	15.4	21.5	18.9	21.7
				計または平均	3	25.2	29.0	28.2	30.3
20603220010	322	白馬岳線		一般国道148号	64330	29.5	29.2	29.3	29.2

道路区間 調査番号	歩道設置率 (%)	歩道代表幅員 (m)	バス延長率 (%)	単位区間 調査番号	昼間12時間 ピーク比率 (%)	ピーク時間交通量(台/h)				自動車交通量比較 (台/12h)												
						上り		下り		平成 6年	平成 9年	平成 11年	平成 17年	平成 22年	平成 27年	令和 3年	伸び率					
						自動車 類	うち 大型車	自動車 類	うち 大型車								9 / 6	11 / 9	17 / 11	22 / 17	27 / 22	3 / 27
						(台/h)	(台/h)	(台/h)	(台/h)													
	57.7	1.8	0.0		10.4	261	11	252	11	3,209	4,148	4,900	5,078	5,007	5,056	4,920	1.29	1.18	1.04	0.99	1.01	0.97
63520	5.3	2.5	0.0	62790	10.3	233	67	150	11	4,459	4,567	4,259	4,032	3,847	3,901	3,774	1.02	0.93	0.95	0.95	1.01	0.97
63540	100.0	3.5	0.0	62790	10.3	233	67	150	11	4,459	4,567	4,259	4,032	3,847	3,901	3,774	1.02	0.93	0.95	0.95	1.01	0.97
63530	20.0	3.5	0.0	62790	10.3	233	67	150	11	4,459	4,567	4,259	4,032	3,847	3,901	3,774	1.02	0.93	0.95	0.95	1.01	0.97
	41.8	3.2	0.0		10.3	233	67	150	11	4,459	4,567	4,259	4,032	3,847	3,901	3,774	1.02	0.93	0.95	0.95	1.01	0.97
63550	100.0	2.5	0.0	62800	9.2	555	54	670	50	9,416	12,712	14,505	12,550	12,109	12,579	13,364	1.35	1.14	0.87	0.96	1.04	1.06
63560	100.0	2.0	5.9	62805	11.1	544	54	727	57	9,416	12,712	14,505	12,550	12,109	11,404	11,495	1.35	1.14	0.87	0.96	0.94	1.01
	100.0	2.3	3.0		10.2	550	54	699	54	9,416	12,712	14,505	12,550	12,109	11,992	12,430	1.35	1.14	0.87	0.96	0.99	1.04
63570	0.0	0.0	0.0	62810	14.3	91	0	108	1	2,788	3,056	1,410	1,397	1,374	1,435	1,359	1.10	0.46	0.99	0.98	1.04	0.95
63580	0.0	0.0	0.0	62810	14.3	91	0	108	1	2,788	3,056	1,410	1,397	1,374	1,435	1,359	1.10	0.46	0.99	0.98	1.04	0.95
63590	4.2	4.5	0.0	62813	10.3	179	3	101	2	2,788	3,056	1,410	1,397	1,374	2,661	2,728	1.10	0.46	0.99	0.98	1.94	1.03
63595	100.0	2.0	0.0	62813	10.3	179	3	101	2	2,788	3,056	1,410	1,397	1,374	2,661	2,728	1.10	0.46	0.99	0.98	1.94	1.03
	26.1	1.6	0.0		12.3	135	2	105	2	2,788	3,056	1,410	1,397	1,374	2,048	2,044	1.10	0.46	0.99	0.98	1.49	0.99
63600	84.0	3.5	0.0	62820	13.0	682	14	395	2	3,300	3,541	4,080	6,001	5,851	7,024	8,259	1.07	1.15	1.47	0.98	1.20	1.18
63600	84.0	3.5	0.0	62820	13.0	682	14	395	2	3,300	3,541	4,080	6,001	5,851	7,024	8,259	1.07	1.15	1.47	0.98	1.20	1.18
63610	0.0	0.0	46.7	62830	12.7	327	8	330	7	3,368	4,774	3,880	3,843	4,939	5,292	5,179	1.42	0.81	0.99	1.29	1.07	0.98
63620	27.3	0.8	13.6	62840	10.8	284	4	244	2	3,368	4,774	3,880	3,843	4,408	4,057	4,903	1.42	0.81	0.99	1.15	0.92	1.21
63620	27.3	0.8	13.6	62840	10.8	284	4	244	2	3,368	4,774	3,880	3,843	4,408	4,057	4,903	1.42	0.81	0.99	1.15	0.92	1.21
63620	27.3	0.8	13.6	62840	10.8	284	4	244	2	3,368	4,774	3,880	3,843	4,408	4,057	4,903	1.42	0.81	0.99	1.15	0.92	1.21
63630	13.3	0.8	0.0	62841	10.3	261	9	237	5	3,368	4,774	3,880	3,843	4,408	4,453	4,829	1.42	0.81	0.99	1.15	1.01	1.08
63635	90.0	4.0	0.0	62845																		
63635	90.0	4.0	0.0	62845																		
	49.2	2.0	9.7		11.6	401	8	298	3	3,349	4,422	3,937	4,460	4,896	5,138	5,891	1.32	0.91	1.13	1.12	1.03	1.15
63642	100.0	2.0	0.0	62852	9.8	587	19	650	26	12,316	9,267	10,995	14,115	12,254	12,759	12,596	0.75	1.19	1.28	0.87	1.04	0.99
63641	94.3	1.5	0.0	62851	9.4	418	8	594	14	12,316	9,267	10,995	14,115	12,254	9,861	10,749	0.75	1.19	1.28	0.87	0.80	1.09
63641	94.3	1.5	0.0	62851	9.4	418	8	594	14	12,316	9,267	10,995	14,115	12,254	9,861	10,749	0.75	1.19	1.28	0.87	0.80	1.09
63640	100.0	3.5	0.0	62850	10.6	526	16	461	27	3,083	4,164	8,451	9,288	9,136	9,466	9,317	1.35	2.03	1.10	0.98	1.04	0.98
	97.2	2.1	0.0		9.8	487	13	575	20	10,008	7,991	10,359	12,908	11,475	10,487	10,853	0.90	1.40	1.24	0.90	0.92	1.04
63650	100.0	1.5	16.7	62860	10.0	248	22	223	16	6,285	5,070	4,900	5,078	4,845	4,871	4,731	0.81	0.97	1.04	0.95	1.01	0.97
	100.0	1.5	16.7		10.0	248	22	223	16	6,285	5,070	4,900	5,078	4,845	4,871	4,731	0.81	0.97	1.04	0.95	1.01	0.97
63660	0.0	0.0	0.0	62870	9.7	43	2	46	1	60	175	2,318	4,193	3,966	981	904	2.92	13.25	1.81	0.95	0.25	0.92
63670	37.5	2.5	97.9	62880	12.7	198	4	124	9	2,513	1,770	2,318	2,292	2,579	2,200	2,534	0.70	1.31	0.99	1.13	0.85	1.15
63680	72.7	2.0	63.6	62890	11.1	160	4	121	8	2,513	1,770	2,318	2,292	2,579	2,619	2,514	0.70	1.31	0.99	1.13	1.02	0.96
	36.7	1.5	53.8		11.2	134	3	97	6	1,695	1,238	2,318	2,926	3,041	1,933	1,984	1.44	5.29	1.26	1.07	0.71	1.01
63690	100.0	2.5	17.7	62895	9.5	556	17	459	7	10,467	10,197	11,387	12,126	11,679	12,342	10,728	0.97	1.12	1.06	0.96	1.06	0.87
	100.0	2.5	17.7		9.5	556	17	459	7	10,467	10,197	11,387	12,126	11,679	12,342	10,728	0.97	1.12	1.06	0.96	1.06	0.87
63700	6.7	2.5	0.0	62900	10.0	166	23	186	22	715	1,123	14,318	15,404	14,698	3,635	3,509	1.57	12.75	1.08	0.95	0.25	0.97
63710	26.2	3.0	0.0	62910	10.3	665	84	643	42	13,065	13,098	14,318	15,404	14,542	14,239	12,711	1.00	1.09	1.08	0.94	0.98	0.89
63720	20.0	3.0	0.0	62920	10.0	724	101	808	96			14,318	15,404	14,698	15,518	15,334			1.08	0.95	1.06	0.99
	17.6	2.8	0.0		10.1	518	69	546	53	6,890	7,111	14,318	15,404	14,646	11,131	10,518	1.29	6.92	1.08	0.95	0.76	0.95
63730	32.7	3.5	100.0	62930	10.6	189	19	231	32	1,183	339	1,032	1,367	4,003	3,767	3,965	0.29	3.04	1.32	2.93	0.94	1.05

道路種別 一般県道 (旅行速度等)

交通基本調査区間番号	路線番号	路線名	起点側接続路線等	終点側接続路線等	旅行速度区間調査番号	平均旅行速度(上り)		平均旅行速度(下り)	
						朝夕(混雑時)	昼間(非混雑時)	朝夕(混雑時)	昼間(非混雑時)
						(km/h)	(km/h)	(km/h)	(km/h)
				計または平均	1	29.5	29.2	29.3	29.2
20603240010	324	青具築場停車場線	白馬美麻線		64340	25.0	24.2	24.2	24.0
20603240030	324	青具築場停車場線			64340	31.5	33.1	33.1	34.6
20603240050	324	青具築場停車場線		一般国道148号	64340	35.9	34.8	50.1	36.0
20603240060	324	青具築場停車場線	一般国道148号		64340	45.3	30.8	41.9	30.4
				計または平均	4	34.4	30.7	37.3	31.3
20603250010	325	白馬岳大町線		一般国道148号	64350	39.6	32.3	39.3	39.3
				計または平均	1	39.6	32.3	39.3	39.3
20603260010	326	槍ヶ岳線		一般国道147号	64360	42.1	38.4	36.9	36.0
				計または平均	1	42.1	38.4	36.9	36.0
20603270010	327	槍ヶ岳矢村線		塩尻鍋割徳高線	64370	35.8	35.2	32.0	34.7
				計または平均	1	35.8	35.2	32.0	34.7
20603290010	329	原木戸安曇追分停車場線	大町明科線	池田町・安曇野市境	64380	35.6	37.6	43.3	42.5
20603290020	329	原木戸安曇追分停車場線		池田町・安曇野市境	64390	23.1	23.2	13.9	16.0
20603290030	329	原木戸安曇追分停車場線		有明大町線	64400	17.5	19.5	17.0	20.2
20603290050	329	原木戸安曇追分停車場線		一般国道147号	64410	5.4	3.6	9.9	9.1
				計または平均	4	20.4	21.0	21.0	22.0
20603300010	330	奉納中土停車場線		一般国道148号	64420	22.4	22.4	22.1	22.1
20603300020	330	奉納中土停車場線	一般国道148号	川尻小谷糸魚川線	64420	24.4	24.4	37.9	37.9
				計または平均	2	23.4	23.4	30.0	30.0
20603340005	334	大平大峰沓掛線	大町明科線	有明大町線	64430	47.7	28.4	47.7	50.4
20603340010	334	大平大峰沓掛線		有明大町線	64430	30.8	30.7	24.0	24.5
				計または平均	2	39.3	29.6	35.9	37.5
20603350010	335	森籬ノ井線		白石千曲線	64440	38.4	38.2	28.8	38.0
20603350020	335	森籬ノ井線	白石千曲線	千曲市道	64440	38.4	38.2	28.8	38.0
20304030520	335	森籬ノ井線		千曲市道	64443	20.2	20.6	20.1	21.0
20603350040	335	森籬ノ井線		一般国道403号	64443	20.2	20.6	20.1	21.0
				一般国道18号	64445	32.4	30.1	14.1	20.8
				計または平均	4	32.4	31.8	23.0	29.5
20603360010	336	戸倉停車場線		一般国道18号	64450	7.2	7.5	3.9	4.0
				計または平均	1	7.2	7.5	3.9	4.0
20603370010	337	屋代停車場線		白石千曲線	64460	12.1	12.9	6.0	8.0
				計または平均	1	12.1	12.9	6.0	8.0
20603380010	338	内川峽捨停車場線	一般国道18号	長野上田線	64470	25.1	29.5	24.2	28.6
20603380030	338	内川峽捨停車場線		長野上田線	64473	35.0	35.0	36.9	37.2
20603380040	338	内川峽捨停車場線		市道9511号	64475	25.8	26.8	28.7	31.0
				市道9511号	64475	25.8	26.8	28.7	31.0
				峽捨停車場線	64475	25.8	26.8	28.7	31.0
				計または平均	3	28.6	30.4	29.9	32.3
20400770330	339	新田坂城停車場線	長野上田線	千曲市道	64480	21.9	26.2	31.9	32.9
20603390010	339	新田坂城停車場線		千曲市道	64482	26.2	23.0	26.3	23.2
20603390020	339	新田坂城停車場線		千曲市・坂城町境	64483	25.2	25.7	9.4	10.0
20603390040	339	新田坂城停車場線	一般国道18号	上室賀坂城停車場線	64485	23.5	21.2	35.0	30.0
				計または平均	4	24.2	24.0	25.7	24.0

道路区間 調査番号	単位 区間 番号	歩道 設置 率 (%)	歩道 代表 幅員 (m)	バス 延長 率 (%)	単位 区間 番号	昼間 12時 間 ピーク 比率 (%)	ピーク時間交通量(台/h)				自動車交通量比較 (台/12h)												
							上り		下り		平成 6年	平成 9年	平成 11年	平成 17年	平成 22年	平成 27年	令和 3年	伸び率					
							自動車 類	うち 大型 車	自動車 類	うち 大型 車								9 / 6	11 / 9	17 / 11	22 / 17	27 / 22	3 / 27
							(台/h)	(台/h)	(台/h)	(台/h)													
		32.7	3.5	100.0		10.6	189	19	231	32	1,183	339	1,032	1,367	4,003	3,767	3,965	0.29	3.04	1.32	2.93	0.94	1.05
63740		5.8	2.5	15.4	62940	13.2	15	2	23	1	465	343	333	761	720	336	287	0.74	0.97	2.29	0.95	0.47	0.85
63740		5.8	2.5	15.4	62940	13.2	15	2	23	1	465	343	333	761	720	336	287	0.74	0.97	2.29	0.95	0.47	0.85
63740		5.8	2.5	15.4	62940	13.2	15	2	23	1	465	343	333	761	720	336	287	0.74	0.97	2.29	0.95	0.47	0.85
63740		5.8	2.5	15.4	62940	13.2	15	2	23	1	465	343	333	761	720	336	287	0.74	0.97	2.29	0.95	0.47	0.85
63740		5.8	2.5	15.4	62940	13.2	15	2	23	1	465	343	333	761	720	336	287	0.74	0.97	2.29	0.95	0.47	0.85
63770		2.5	2.4	86.8	62950	13.5	23	2	141	2	885	274	282	282	403	1,074	1,217	0.31	1.03	1.00	1.43	2.67	1.13
63770		2.5	2.4	86.8	62950	13.5	23	2	141	2	885	274	282	282	403	1,074	1,217	0.31	1.03	1.00	1.43	2.67	1.13
63780		46.8	1.5	31.0	62960	10.1	57	2	78	2	1,183	339	1,032	1,367	1,024	1,528	1,334	0.29	3.04	1.32	0.75	1.49	0.87
63780		46.8	1.5	31.0	62960	10.1	57	2	78	2	1,183	339	1,032	1,367	1,024	1,528	1,334	0.29	3.04	1.32	0.75	1.49	0.87
63790		0.0	0.0	97.9	62970	11.6	36	4	68	3	1,108	1,116	1,032	1,024	1,130	1,041	893	1.01	0.92	0.99	1.10	0.92	0.86
63790		0.0	0.0	97.9	62970	11.6	36	4	68	3	1,108	1,116	1,032	1,024	1,130	1,041	893	1.01	0.92	0.99	1.10	0.92	0.86
63800		100.0	2.0	100.0	62980	12.8	262	14	357	8	4,254	3,520	3,375	4,870	4,790	4,106	4,820	0.83	0.96	1.44	0.98	0.86	1.17
63810		100.0	3.2	100.0	62990	12.8	296	13	369	14	4,254	3,520	3,375	4,870	5,945	5,888	5,199	0.83	0.96	1.44	1.22	0.99	0.88
63820		100.0	4.0	66.7	62990	12.8	296	13	369	14	4,254	3,520	3,375	4,870	5,945	5,888	5,199	0.83	0.96	1.44	1.22	0.99	0.88
63830		0.0	0.0	0.0	62990	12.8	296	13	369	14	4,254	3,520	3,375	4,870	5,945	5,888	5,199	0.83	0.96	1.44	1.22	0.99	0.88
63830		75.0	2.3	66.7	62990	12.8	288	13	366	13	4,254	3,520	3,375	4,870	5,656	5,443	5,104	0.83	0.96	1.44	1.16	0.96	0.96
63840		0.0	0.0	100.0	63000	11.7	20	4	36	1	385	1,072	1,103	1,097	535	554	479	2.78	1.03	0.99	0.49	1.04	0.86
63840		0.0	0.0	100.0	63000	11.7	20	4	36	1	385	1,072	1,103	1,097	535	554	479	2.78	1.03	0.99	0.49	1.04	0.86
63840		0.0	0.0	100.0	63000	11.7	20	4	36	1	385	1,072	1,103	1,097	535	554	479	2.78	1.03	0.99	0.49	1.04	0.86
63845		90.9	2.5	0.0	63010	13.2	172	11	105	11	3,465	1,300	1,339	1,326	1,946	2,068	2,101	0.38	1.03	0.99	1.47	1.06	1.02
63850		80.0	2.5	0.0	63010	13.2	172	11	105	11	3,465	1,300	1,339	1,326	1,946	2,068	2,101	0.38	1.03	0.99	1.47	1.06	1.02
63850		85.5	2.5	0.0	63010	13.2	172	11	105	11	3,465	1,300	1,339	1,326	1,946	2,068	2,101	0.38	1.03	0.99	1.47	1.06	1.02
63860		93.5	1.5	48.4	63020	13.2	217	0	127	0	3,009	2,837	2,630	2,603	2,336	2,486	2,613	0.94	0.93	0.99	0.90	1.06	1.05
63860		93.5	1.5	48.4	63020	13.2	217	0	127	0	3,009	2,837	2,630	2,603	2,336	2,486	2,613	0.94	0.93	0.99	0.90	1.06	1.05
63865		33.3	2.5	100.0	63020	13.2	217	0	127	0	2,803	4,078	3,438	6,884	6,580	2,486	2,613	1.45	0.84	2.00	0.96	0.38	1.05
63870		100.0	2.5	100.0	63020	13.2	217	0	127	0	3,009	2,837	2,630	2,603	2,336	2,486	2,613	0.94	0.93	0.99	0.90	1.06	1.05
63870		80.1	2.0	74.2	63020	13.2	217	0	127	0	2,958	3,147	2,832	3,673	3,397	2,486	2,613	1.07	0.91	1.24	0.91	0.89	1.05
63880		0.0	0.0	100.0	63030	25.2	215	5	184	3	6,437	6,112	6,427	7,733	7,376	1,537	1,583	0.95	1.05	1.20	0.95	0.21	1.03
63880		0.0	0.0	100.0	63030	25.2	215	5	184	3	6,437	6,112	6,427	7,733	7,376	1,537	1,583	0.95	1.05	1.20	0.95	0.21	1.03
63890		100.0	5.5	100.0	63040	19.2	165	4	211	5	2,084	1,178	7,152	7,077	2,004	2,067	1,977	0.57	6.07	0.99	0.28	1.03	0.96
63890		100.0	5.5	100.0	63040	19.2	165	4	211	5	2,084	1,178	7,152	7,077	2,004	2,067	1,977	0.57	6.07	0.99	0.28	1.03	0.96
63900		54.5	2.5	100.0	63050	10.7	162	0	159	0	2,659	2,815	2,670	2,705	2,774	2,612	2,998	1.06	0.95	1.01	1.03	0.94	1.15
63910		51.4	2.5	100.0	63055	12.1	127	1	187	1	2,659	2,815	2,670	2,705	2,774	2,744	2,603	1.06	0.95	1.01	1.03	0.99	0.95
63910		51.4	2.5	100.0	63055	12.1	127	1	187	1	2,659	2,815	2,670	2,705	2,774	2,744	2,603	1.06	0.95	1.01	1.03	0.99	0.95
63910		52.4	2.5	100.0	63055	11.6	139	1	178	1	2,659	2,815	2,670	2,705	2,774	2,700	2,735	1.06	0.95	1.01	1.03	0.97	1.02
63920		16.7	1.5	100.0	63060	15.6	49	1	151	0	9,077	8,604	8,652	9,500	9,065	1,241	1,280	0.95	1.01	1.10	0.95	0.14	1.03
63920		16.7	1.5	100.0	63060	15.6	49	1	151	0	1,054	1,128	8,695	2,676	2,553	1,241	1,280	1.07	7.71	0.31	0.95	0.49	1.03
63930		0.0	0.0	100.0	63060	15.6	49	1	151	0	1,054	1,128	8,695	2,676	2,553	1,241	1,280	1.07	7.71	0.31	0.95	0.49	1.03
63940		0.0	0.0	41.7	63065	20.3	66	0	324	0	1,054	1,128	8,695	2,676	2,553	2,117	1,922	1.07	7.71	0.31	0.95	0.83	0.91
63940		8.4	0.8	85.4	63065	16.8	53	1	194	0	3,060	2,997	8,684	4,382	4,181	1,460	1,441	1.04	6.03	0.51	0.95	0.48	1.00

道路種別 一般県道 (旅行速度等)

交基 通本 調区 査間 番 号	路 線 番 号	路 線 名	起 点 側 接 続 路 線 等	終 点 側 接 続 路 線 等	旅 行 速 度 区 間 調 査 号	平均旅行速度 (上り)		平均旅行速度 (下り)	
						朝 夕 (混 雑 時)	昼 間 (非 混 雑 時)	朝 夕 (混 雑 時)	昼 間 (非 混 雑 時)
						(km/h)	(km/h)	(km/h)	(km/h)
20603400010	340	狹捨停車場線	内川狹捨停車場線	一般国道403号	64490	35.9	30.3	35.8	27.6
20603400030	340	狹捨停車場線	一般国道403号	一般国道18号	64500	40.7	39.8	35.9	36.4
20603400040	340	狹捨停車場線	一般国道18号	長野上田線	64505	22.5	24.8	31.4	34.6
20603400050	340	狹捨停車場線	長野上田線	一般国道18号	64510	26.6	27.9	21.3	23.4
				計または平均	4	31.4	30.7	31.1	30.5
20603420010	342	宮村湯田中停車場線	豊野南志賀公園線		64520	35.7	35.7	36.9	36.9
20603420080	342	宮村湯田中停車場線	宮村湯田中停車場線	角間中野線	64540	36.3	38.5	40.0	36.2
20603420090	342	宮村湯田中停車場線	角間中野線	一般国道292号	64550	26.6	27.8	24.4	28.5
20603420100	342	宮村湯田中停車場線	一般国道292号	湯田中停車場線	64560	22.9	22.9	22.7	23.2
20603420120	342	宮村湯田中停車場線		中野市・山ノ内町境	64570	39.4	39.4	39.4	39.4
20603420130	342	宮村湯田中停車場線	中野市・山ノ内町境	宮村湯田中停車場線	64570	39.4	39.4	39.4	39.4
20603420030	342	宮村湯田中停車場線		高山村・中野市境	64530	33.8	35.1	34.6	32.5
20603420040	342	宮村湯田中停車場線	高山村・中野市境		64530	33.8	35.1	34.6	32.5
20603420050	342	宮村湯田中停車場線		中野市・山ノ内町境	64530	33.8	35.1	34.6	32.5
20603420060	342	宮村湯田中停車場線	中野市・山ノ内町境		64530	33.8	35.1	34.6	32.5
				計または平均	10	33.6	34.4	34.1	33.4
20603430010	343	村山小布施停車場線	一般国道406号	相之島高山線	64580	17.4	31.6	33.6	38.4
20603430020	343	村山小布施停車場線	相之島高山線	新田春木線	64590	36.9	36.9	34.9	37.8
20603430030	343	村山小布施停車場線	新田春木線	須坂市・小布施町境	64600	43.8	42.8	41.7	42.7
20603430035	343	村山小布施停車場線	須坂市・小布施町境	上信越自動車道	64605	34.8	34.4	26.8	28.1
20603430040	343	村山小布施停車場線	上信越自動車道	豊野南志賀公園線	64610	36.1	37.8	28.4	40.2
20603430060	343	村山小布施停車場線	豊野南志賀公園線	一般国道403号	64620	34.2	39.4	39.6	41.9
20603430080	343	村山小布施停車場線	一般国道403号		64630	14.5	14.5	17.6	17.0
				計または平均	7	31.1	33.9	31.8	35.2
20603440010	344	須坂停車場線		一般国道403号	64640	12.1	11.8	12.6	10.2
20603440020	344	須坂停車場線	一般国道403号	須坂中野線	64650	18.8	18.3	22.1	24.5
				計または平均	2	15.5	15.1	17.4	17.4
20603460010	346	五味池高原線		米子須坂線	64660	35.6	36.7	35.0	34.2
20603460020	346	五味池高原線	米子須坂線	一般国道406号	64670	35.6	36.7	35.0	34.2
				計または平均	2	35.6	36.7	35.0	34.2
20603470005	347	村山綿内停車場線	一般国道406号	長野須坂インター線	64675	25.4	32.4	37.1	36.9
20603470010	347	村山綿内停車場線	長野須坂インター線	須坂市・長野市境	64680	30.3	33.4	40.0	38.7
20603470020	347	村山綿内停車場線	須坂市・長野市境	一般国道403号	64690	40.9	40.4	30.2	35.3
20603470030	347	村山綿内停車場線	一般国道403号		64700	7.5	12.2	15.7	18.1
				計または平均	4	26.0	29.6	30.8	32.3
20603490010	349	米子須坂線		五味池高原線	64710	35.4	35.4	34.4	34.4
				計または平均	1	35.4	35.4	34.4	34.4
20603510010	351	山田温泉線	豊野南志賀公園線	大前須坂線	64720	43.9	43.1	42.1	41.3
				計または平均	1	43.9	43.1	42.1	41.3
20603520010	352	新田春木線	村山小布施停車場線	相之島高山線	64730	31.0	31.6	32.2	33.9
20603520020	352	新田春木線	相之島高山線	一般国道403号	64740	28.5	30.0	28.5	29.3

道路区間 番号	歩道設置率 (%)	歩道代表幅員 (m)	バス 延長率 (%)	単位区間 番号	昼間12時間 ピーク比率 (%)	ピーク時間交通量(台/h)				自動車交通量比較 (台/12h)													
						上り		下り		平成 6年	平成 9年	平成 11年	平成 17年	平成 22年	平成 27年	令和 3年	伸び率						
						自動車 種類	うち 大型車	自動車 種類	うち 大型車								9 / 6	11 / 9	17 / 11	22 / 17	27 / 22	3 / 27	
						(台/h)	(台/h)	(台/h)	(台/h)														
63950	0.0	0.0	100.0	63070																			
63960	53.6	2.5	35.7	63080	10.4	87	5	40	5	711	2,159	1,959	2,298	2,360	1,606	1,216	3.04	0.91	1.17	1.03	0.68	0.76	
63960	53.6	2.5	35.7	63083	12.0	141	0	185	0	711	2,159	1,959	2,298	2,360	2,500	2,715	3.04	0.91	1.17	1.03	1.06	1.09	
63970	100.0	2.5	54.2	63085	10.7	537	0	301	0	6,377	10,037	10,143	12,664	12,824	11,973	7,802	1.57	1.01	1.25	1.01	0.93	0.65	
	51.8	1.9	56.4		11.0	255	2	175	2	2,600	4,785	4,687	5,753	5,848	5,360	3,911	2.55	0.94	1.20	1.02	0.89	0.83	
63980	0.0	0.0	0.0	63100	13.3	19	1	25	2	1,585	1,378	1,500	1,997	1,889	378	332	0.87	1.09	1.33	0.95	0.20	0.88	
64020	81.0	1.5	95.2	63120	14.7	49	3	45	3	1,515	1,546	1,039	1,032	714	729	656	1.02	0.67	0.99	0.69	1.02	0.90	
64020	81.0	1.5	95.2	63120	14.7	49	3	45	3	1,515	1,546	1,039	1,032	714	729	656	1.02	0.67	0.99	0.69	1.02	0.90	
64020	81.0	1.5	95.2	63120	14.7	49	3	45	3	1,515	1,546	1,039	1,032	714	729	656	1.02	0.67	0.99	0.69	1.02	0.90	
64030	0.0	0.0	0.0	63130	13.1	45	3	76	4	1,515	1,546	1,039	1,032	985	1,021	948	1.02	0.67	0.99	0.95	1.04	0.93	
64040	0.0	0.0	0.0	63130	13.1	45	3	76	4	1,515	1,546	1,039	1,032	985	1,021	948	1.02	0.67	0.99	0.95	1.04	0.93	
63990	0.0	0.0	0.0	63110																			
64000	0.0	0.0	0.0	63110																			
64000	0.0	0.0	0.0	63110																			
64010	0.0	0.0	0.0	63110																			
	24.3	0.5	28.6		13.9	43	3	52	3	1,527	1,518	1,116	1,193	1,000	768	699	1.00	0.74	1.05	0.82	0.89	0.91	
64050	100.0	2.5	0.0	63140	9.5	418	23	563	41	9,953	10,971	11,147	12,210	11,663	11,586	10,297	1.10	1.02	1.10	0.96	0.99	0.89	
64060	100.0	2.5	60.0	63150	11.8	738	60	708	70	9,953	10,971	11,147	12,210	12,010	12,484	12,308	1.10	1.02	1.10	0.98	1.04	0.99	
64070	100.0	2.5	0.0	63160	12.1	608	17	450	53		8,564	8,821	8,733	8,590	8,884	8,734		1.03	0.99	0.98	1.03	0.98	
64075	100.0	2.5	0.0	63165																			
64080	100.0	2.7	38.5	63170	12.1	608	17	450	53		8,564	8,821	8,733	8,590	8,884	8,734		1.03	0.99	0.98	1.03	0.98	
64090	76.3	2.5	0.0	63180	11.8	608	7	446	13		8,564	8,821	8,733	10,750	10,227	8,941		1.03	0.99	1.23	0.95	0.87	
64100	80.0	1.5	100.0	63190	10.1	228	2	210	7	9,953	10,971	11,147	12,210	11,651	4,470	4,334	1.10	1.02	1.10	0.95	0.38	0.97	
	93.8	2.4	28.4		11.2	535	21	471	40	9,953	9,768	9,984	10,472	10,542	9,423	8,891	1.10	1.02	1.04	1.02	0.91	0.95	
64110	100.0	3.1	100.0	63200	10.3	415	10	318	5	7,346	6,846	7,152	7,411	7,068	7,261	7,099	0.93	1.04	1.04	0.95	1.03	0.98	
64120	100.0	3.0	100.0	63210	9.6	333	1	277	4	7,346	6,846	7,152	7,411	7,069	6,628	6,351	0.93	1.04	1.04	0.95	0.94	0.96	
	100.0	3.1	100.0		10.0	374	6	298	5	7,346	6,846	7,152	7,411	7,069	6,945	6,725	0.93	1.04	1.04	0.95	0.98	0.97	
64130	15.0	2.0	18.6	63220	13.8	96	3	243	3	1,417	979	1,009	1,003	1,543	2,559	2,456	0.69	1.03	0.99	1.54	1.66	0.96	
64140	87.5	2.0	100.0	63230	10.5	251	2	199	3	1,417	979	1,424	1,656	1,629	4,040	4,272	0.69	1.45	1.16	0.98	2.48	1.06	
	51.3	2.0	59.3		12.2	174	3	221	3	1,417	979	1,217	1,330	1,586	3,300	3,364	0.69	1.24	1.08	1.26	2.07	1.01	
64150	32.1	1.5	0.0	63240	9.4	431	26	376	10	7,025	6,737	7,258	7,218	6,236	6,401	8,619	0.96	1.08	0.99	0.86	1.03	1.35	
64150	32.1	1.5	0.0	63240	9.4	431	26	376	10	7,025	6,737	7,258	7,218	6,236	6,401	8,619	0.96	1.08	0.99	0.86	1.03	1.35	
64160	17.6	1.0	0.0	63250	15.5	454	31	651	22	7,025	6,737	7,258	7,218	7,100	7,290	7,130	0.96	1.08	0.99	0.98	1.03	0.98	
64170	100.0	2.5	0.0	63260	13.7	419	25	442	18	7,025	6,737	7,258	7,218	7,100	6,433	6,275	0.96	1.08	0.99	0.98	0.91	0.98	
	45.5	1.6	0.0		12.0	434	27	461	15	7,025	6,737	7,258	7,218	6,668	6,631	7,661	0.96	1.08	0.99	0.92	1.00	1.16	
64180	9.1	2.5	42.4	63270	13.2	103	1	96	2	971	999	1,192	1,407	1,203	1,571	1,499	1.03	1.19	1.18	0.86	1.31	0.95	
	9.1	2.5	42.4		13.2	103	1	96	2	971	999	1,192	1,407	1,203	1,571	1,499	1.03	1.19	1.18	0.86	1.31	0.95	
64190	0.0	0.0	100.0	63280	13.4	207	5	77	5	1,322	1,442	1,723	1,844	1,744	2,203	2,116	1.09	1.19	1.07	0.95	1.26	0.96	
	0.0	0.0	100.0		13.4	207	5	77	5	1,322	1,442	1,723	1,844	1,744	2,203	2,116	1.09	1.19	1.07	0.95	1.26	0.96	
64200	53.8	2.5	100.0	63290	15.2	209	2	256	3		4,330	4,411	3,107	3,056	2,816	3,069		1.02	0.70	0.98	0.92	1.09	
64210	66.7	2.5	0.0	63300	14.6	232	0	189	1	4,434	4,330	4,411	3,107	3,011	1,699	2,883	0.98	1.02	0.70	0.97	0.56	1.70	

道路種別 一般県道 (旅行速度等)

交 通 本 調 査 区 間 番 号	路 線 番 号	路 線 名	起 点 側 接 続 路 線 等	終 点 側 接 続 路 線 等	旅 行 速 度 区 間 番 号	平均旅行速度 (上り)		平均旅行速度 (下り)	
						朝 夕 (混 雑 時)	昼 間 (非 混 雑 時)	朝 夕 (混 雑 時)	昼 間 (非 混 雑 時)
						(km/h)	(km/h)	(km/h)	(km/h)
				計または平均	2	29.8	30.8	30.4	31.6
20603530010	353	野沢上境停車場線	飯山野沢温泉線	一般国道117号	64750	37.9	34.2	34.6	32.7
20603530030	353	野沢上境停車場線	一般国道117号	箕作飯山線	64760	26.7	22.2	28.9	25.2
20603530040	353	野沢上境停車場線	箕作飯山線	箕作飯山線	64770	37.5	29.8	22.6	28.2
				計または平均	3	34.0	28.7	28.7	28.7
20603540010	354	馬曲木島停車場線		七曲西原線	64780	29.8	36.4	29.8	37.3
20603540020	354	馬曲木島停車場線	七曲西原線	飯山野沢温泉線	64790	26.8	32.8	29.5	27.1
20603540040	354	馬曲木島停車場線	一般国道403号		64800	9.7	6.2	9.7	9.7
				計または平均	3	22.1	25.1	23.0	24.7
20603550010	355	壁田松崎線	一般国道292号	中野飯山線	64810	33.4	40.8	27.7	36.3
20603550020	355	壁田松崎線	中野飯山線	中野飯山線	64820	26.9	32.4	38.4	42.5
20603550030	355	壁田松崎線	中野飯山線	一般国道403号	64830	33.7	33.4	32.9	31.2
				計または平均	3	31.3	35.5	33.0	36.7
20603560010	356	角間中野線		宮村湯田中停車場線	64840	37.0	37.0	37.0	37.0
20603560020	356	角間中野線	宮村湯田中停車場線	山ノ内町・中野市境	64850	33.1	33.1	33.4	34.2
20603560030	356	角間中野線	山ノ内町・中野市境	一般国道403号	64850	30.6	30.2	31.2	28.8
				計または平均	3	33.6	33.4	33.9	33.3
20603570010	357	信州中野停車場線		中野小布施線	64860	14.8	14.8	15.4	14.7
				計または平均	1	14.8	14.8	15.4	14.7
20603580010	358	中野小布施線	中野豊野線	信州中野停車場線	64870	19.1	15.9	14.3	15.2
20603580020	358	中野小布施線	信州中野停車場線	中野市・小布施町境	64880	28.4	27.1	26.6	28.4
20603580030	358	中野小布施線	中野市・小布施町境	小布施町道	64890	32.3	30.2	29.4	27.6
20603580040	358	中野小布施線	小布施町道	一般国道403号	64890	15.2	12.7	13.6	15.7
				計または平均	4	23.8	21.5	21.0	21.7
20603600010	360	古間停車場野尻線		古間停車場線	64910	25.6	27.5	15.2	25.6
20603600020	360	古間停車場野尻線	古間停車場線	水穴古間停車場線	64920	28.1	27.1	19.7	21.5
20603600030	360	古間停車場野尻線	水穴古間停車場線	信濃斑尾高原線	64930	29.4	29.4	30.4	30.4
20603600040	360	古間停車場野尻線	信濃斑尾高原線	一般国道18号	64940	18.9	12.0	8.2	5.5
				計または平均	4	25.5	24.0	18.4	20.8
20603610010	361	水穴古間停車場線	飯山妙高高原線	古間停車場野尻線	64950	42.6	43.9	42.3	44.6
				計または平均	1	42.6	43.9	42.3	44.6
20603620010	362	牟礼永江線	野村上牟礼停車場線	一般国道18号	64960	24.2	22.4	21.6	16.0
20603620030	362	牟礼永江線	一般国道18号	三水中野線	64970	27.0	25.3	33.9	35.2
20603620040	362	牟礼永江線	三水中野線	東柏原赤塩線	64980	49.6	46.3	49.0	46.8
20603620050	362	牟礼永江線	東柏原赤塩線	飯綱町・中野市境	64990	42.7	42.7	41.8	43.9
20603620060	362	牟礼永江線	飯綱町・中野市境	南永江替佐停車場線	65000	51.9	46.0	37.7	34.0
20603620070	362	牟礼永江線	南永江替佐停車場線	一般国道117号	65010	19.3	28.5	19.3	31.3
				計または平均	6	35.8	35.2	33.9	34.5
20603630010	363	黒姫停車場線	信濃信州新線	一般国道18号	65020	21.9	21.9	14.0	14.2
				計または平均	1	21.9	21.9	14.0	14.2
20603640010	364	古間停車場線	古間停車場野尻線	一般国道18号	65030	36.6	34.2	36.6	28.4

道路区間 調査番号	歩道設置率 (%)	歩道代表幅員 (m)	バス延長率 (%)	単位区間 調査番号	昼間12時間 ピーク比率 (%)	ピーク時間交通量(台/h)				自動車交通量比較 (台/12h)												
						上り		下り		平成 6年	平成 9年	平成 11年	平成 17年	平成 22年	平成 27年	令和 3年	伸び率					
						自動車 類	うち 大型車	自動車 類	うち 大型車								9 / 6	11 / 9	17 / 11	22 / 17	27 / 22	3 / 27
						(台/h)	(台/h)	(台/h)	(台/h)													
	60.3	2.5	50.0		14.9	221	1	223	2	4,434	4,330	4,411	3,107	3,034	2,258	2,976	0.98	1.02	0.70	0.98	0.74	1.39
64220	8.6	1.5	88.6	63310	10.2	55	12	44	8	1,526	1,198	1,181	1,119	1,123	998	970	0.79	0.99	0.95	1.00	0.89	0.97
64230	0.0	0.0	0.0	63320	12.2	66	6	66	6	1,526	1,198	1,181	1,119	1,101	1,145	1,081	0.79	0.99	0.95	0.98	1.04	0.94
64240	0.0	0.0	0.0	63330	15.2	10	3	31	3			660	356	340	320	281			0.54	0.96	0.94	0.88
	2.9	0.5	29.5		12.5	44	7	47	6	1,526	1,198	1,007	865	855	821	777	0.79	0.99	0.81	0.98	0.96	0.93
64250	22.9	1.5	84.3	63340	12.3	109	3	133	4	826	803	828	775	733	2,014	1,968	0.97	1.03	0.94	0.95	2.75	0.98
64250	22.9	1.5	84.3	63340	12.3	109	3	133	4	826	803	828	775	733	2,014	1,968	0.97	1.03	0.94	0.95	2.75	0.98
64260	0.0	0.0	100.0	63350																		
	15.3	1.0	89.5		12.3	109	3	133	4	826	803	828	775	733	2,014	1,968	0.97	1.03	0.94	0.95	2.75	0.98
64270	73.6	1.7	34.0	63360	12.0	131	0	128	3	3,371	3,124	2,859	2,829	2,699	2,942	2,165	0.93	0.92	0.99	0.95	1.09	0.74
64270	73.6	1.7	34.0	63370	13.3	314	15	379	10				5,494	5,242	5,396	5,257				0.95	1.03	0.97
64270	73.6	1.7	34.0	63380	12.6	166	1	131	1	3,371	3,124	2,859	2,829	2,394	2,737	2,353	0.93	0.92	0.99	0.85	1.14	0.86
	73.6	1.7	34.0		12.6	204	5	213	5	3,371	3,124	2,859	3,717	3,445	3,692	3,258	0.93	0.92	0.99	0.92	1.09	0.86
64280	21.8	2.5	100.0	63390	11.3	15	1	28	0	2,711	2,577	2,517	2,491	2,377	441	380	0.95	0.98	0.99	0.95	0.19	0.86
64280	21.8	2.5	100.0	63400	12.3	60	1	154	5	2,711	2,577	2,517	2,491	1,738	1,822	1,738	0.95	0.98	0.99	0.70	1.05	0.95
64290	0.0	0.0	100.0	63400	12.3	60	1	154	5	2,711	2,577	2,517	2,491	1,738	1,822	1,738	0.95	0.98	0.99	0.70	1.05	0.95
	14.5	1.7	100.0		12.0	45	1	112	3	2,711	2,577	2,517	2,491	1,951	1,362	1,285	0.95	0.98	0.99	0.78	0.76	0.92
64300	100.0	1.8	100.0	63410	13.3	325	17	398	11	5,158	5,165	5,607	5,494	5,404	5,566	5,416	1.00	1.09	0.98	0.98	1.03	0.97
	100.0	1.8	100.0		13.3	325	17	398	11	5,158	5,165	5,607	5,494	5,404	5,566	5,416	1.00	1.09	0.98	0.98	1.03	0.97
64310	0.0	0.0	100.0	63420	11.3	481	17	417	11		9,512	8,700	8,262	7,881	8,094	7,936		0.91	0.95	0.95	1.03	0.98
64320	54.8	2.5	9.7	63430	11.4	405	9	359	14		9,512	8,700	8,262	7,462	7,507	6,692		0.91	0.95	0.90	1.01	0.89
64330	48.7	2.3	28.2	63440	11.2	505	8	497	13	1,640	1,633	1,672	2,384	7,578	9,195	8,928	1.00	1.02	1.43	3.18	1.21	0.97
64340	100.0	2.5	0.0	63440	11.2	505	8	497	13	1,640	1,633	1,672	2,384	7,578	9,195	8,928	1.00	1.02	1.43	3.18	1.21	0.97
	50.9	1.8	34.5		11.3	474	11	443	13	1,640	5,573	5,186	5,323	7,625	8,498	8,121	1.00	0.97	1.19	2.05	1.11	0.95
64360	11.9	2.5	16.4	63460	15.3	71	2	45	1	664	571	588	587	577	830	758	0.86	1.03	1.00	0.98	1.44	0.91
64360	11.9	2.5	16.4	63470	15.5	62	4	40	3	664	571	588	587	184	931	659	0.86	1.03	1.00	0.31	5.06	0.71
64360	11.9	2.5	16.4	63470	15.5	62	4	40	3	664	571	588	587	184	931	659	0.86	1.03	1.00	0.31	5.06	0.71
64360	11.9	2.5	16.4	63470	15.5	62	4	40	3	664	571	588	587	184	931	659	0.86	1.03	1.00	0.31	5.06	0.71
	11.9	2.5	16.4		15.5	64	4	41	3	664	571	588	587	282	906	684	0.86	1.03	1.00	0.48	4.15	0.76
64370	100.0	3.0	76.9	63480	10.2	125	4	52	4	2,084	1,178	1,714	1,771	1,742	1,826	1,742	0.57	1.46	1.03	0.98	1.05	0.95
	100.0	3.0	76.9		10.2	125	4	52	4	2,084	1,178	1,714	1,771	1,742	1,826	1,742	0.57	1.46	1.03	0.98	1.05	0.95
64380	0.0	0.0	100.0	63490	14.2	226	7	209	5	929	1,083	1,257	1,261	1,203	3,219	3,053	1.17	1.16	1.00	0.95	2.68	0.95
64390	28.2	1.5	97.2	63500	13.6	90	6	65	1	929	1,083	1,257	1,261	1,193	1,228	1,165	1.17	1.16	1.00	0.95	1.03	0.95
64390	28.2	1.5	97.2	63510	11.3	52	0	50	2	929	1,083	1,257	1,261	1,017	1,025	903	1.17	1.16	1.00	0.81	1.01	0.88
64390	28.2	1.5	97.2	63510	11.3	52	0	50	2	929	1,083	1,257	1,261	1,017	1,025	903	1.17	1.16	1.00	0.81	1.01	0.88
64400	66.7	2.5	29.6	63520	11.3	54	4	121	5	929	1,083	1,257	1,261	1,203	1,506	1,543	1.17	1.16	1.00	0.95	1.25	1.02
64400	66.7	2.5	29.6	63520	11.3	54	4	121	5	929	1,083	1,257	1,261	1,203	1,506	1,543	1.17	1.16	1.00	0.95	1.25	1.02
	36.3	1.6	75.1		12.2	88	4	103	3	929	1,083	1,257	1,261	1,139	1,585	1,518	1.17	1.16	1.00	0.90	1.37	0.95
64410	0.0	0.0	0.0	63530	10.2	97	5	75	2	617	449	1,406	1,118	1,067	1,115	1,692	0.73	3.13	0.80	0.95	1.04	1.52
	0.0	0.0	0.0		10.2	97	5	75	2	617	449	1,406	1,118	1,067	1,115	1,692	0.73	3.13	0.80	0.95	1.04	1.52
64420	50.0	3.5	43.8	63540	13.9	28	0	51	0	2,084	1,178	1,406	1,118	1,067	641	573	0.57	1.19	0.80	0.95	0.60	0.89

道路種別 一般県道 (旅行速度等)

交基 通本 調区 査問 番 号	路 線 番 号	路 線 名	起 点 側 接 続 路 線 等	終 点 側 接 続 路 線 等	旅 行 速 度 区 間 調 査 番 号	平均旅行速度 (上り)		平均旅行速度 (下り)	
						朝 夕 (混 雑 時)	昼 間 (非 混 雑 時)	朝 夕 (混 雑 時)	昼 間 (非 混 雑 時)
						(km/h)	(km/h)	(km/h)	(km/h)
				計または平均	1	36.6	34.2	36.6	28.4
20603660010	366	野村上牟礼停車場線	長野信濃線	牟礼永江線	65040	34.2	34.9	35.9	33.8
20603660020	366	野村上牟礼停車場線	牟礼永江線	長野荒瀬原線	65050	20.3	20.7	29.1	26.8
20603660040	366	野村上牟礼停車場線	長野荒瀬原線		65060	17.0	17.6	21.1	21.7
				計または平均	3	23.8	24.4	28.7	27.4
20603670010	367	信濃浅野停車場線		長野豊野線	65070	13.1	13.1	12.6	12.6
				計または平均	1	13.1	13.1	12.6	12.6
20603680010	368	村山豊野停車場線	一般国道406号	一般国道18号	65080	26.0	35.2	29.4	33.8
20603680020	368	村山豊野停車場線	一般国道18号	長野豊野線	65090	21.8	22.3	27.7	28.6
20603680030	368	村山豊野停車場線	長野豊野線	長野市道豊野429号	65100	28.4	30.2	14.4	23.7
20603680040	368	村山豊野停車場線	長野市道豊野429号		65110	12.9	13.6	13.7	13.3
				計または平均	4	22.3	25.3	21.3	24.9
20603700010	370	柳原停車場線		一般国道18号	65120	11.3	11.3	6.4	9.2
				計または平均	1	11.3	11.3	6.4	9.2
20603720010	372	三才大豆島中御所線	長野豊野線	北長野停車場中俣線	65140	19.5	23.1	21.4	24.4
20603720020	372	三才大豆島中御所線	北長野停車場中俣線	一般国道18号	65150	12.9	17.2	8.7	11.4
20603720025	372	三才大豆島中御所線	一般国道18号	一般国道18号	65160	16.2	18.9	14.3	20.0
20603720030	372	三才大豆島中御所線	一般国道18号	長野須坂インター線	65160	16.0	17.7	9.5	12.0
20603720040	372	三才大豆島中御所線	長野須坂インター線	長野菅平線	65170	15.6	20.5	15.6	19.4
20603720060	372	三才大豆島中御所線	長野菅平線	一般国道18号	65180	19.5	19.5	16.6	19.8
20603720070	372	三才大豆島中御所線	一般国道18号	一般国道117号	65190	14.8	20.1	10.7	16.9
20603720090	372	三才大豆島中御所線	長野菅平線		65200	23.7	45.5	46.5	46.6
20603720100	372	三才大豆島中御所線 (五輪大橋有料道路)			65210	29.9	37.7	33.8	39.2
20603720110	372	三才大豆島中御所線		関崎川中島停車場線	65220	35.6	39.9	35.8	37.6
20603720120	372	三才大豆島中御所線	関崎川中島停車場線	一般国道18号	65230	20.4	27.7	36.3	42.8
				計または平均	11	20.4	26.2	22.7	26.4
20603730010	373	北長野停車場線		北長野停車場中俣線	65240	12.6	14.3	14.8	15.9
20603730020	373	北長野停車場線	北長野停車場中俣線	長野荒瀬原線	65250	16.2	18.3	10.0	14.1
				計または平均	2	14.4	16.3	12.4	15.0
20603740010	374	北長野停車場中俣線	北長野停車場線	三才大豆島中御所線	65260	16.4	20.1	19.3	21.8
20603740020	374	北長野停車場中俣線	三才大豆島中御所線	一般国道18号	65270	23.5	26.5	15.6	23.7
				計または平均	2	20.0	23.3	17.5	22.8
20603750010	375	大豆島東和田線	長野菅平線	長野須坂インター線	65280	20.2	25.1	19.1	26.5
20603750020	375	大豆島東和田線	長野須坂インター線	一般国道18号	65290	16.3	17.8	10.6	15.5
				計または平均	2	18.3	21.5	14.9	21.0
20603770010	377	牛島綿内停車場線	一般国道403号	長野菅平線	65310	25.3	26.1	20.4	24.6
				計または平均	1	25.3	26.1	20.4	24.6
20603780010	378	小出綿内停車場線	長野菅平線	一般国道403号	65320	37.6	34.5	31.8	32.1
				計または平均	1	37.6	34.5	31.8	32.1
20603800010	380	関崎川中島停車場線	一般国道403号	川合川中島線	65330	8.9	27.1	30.6	33.1
20603800020	380	関崎川中島停車場線	川合川中島線	三才大豆島中御所線	65340	13.6	17.5	17.6	19.2

道路区間 調査番号	単位 設置率 (%)	歩道 代表幅員 (m)	バス 延長率 (%)	単位 区間 調査 番号	昼 間 1 2 時 間 の ピーク 比率 (%)	ピーク時間交通量(台/h)				自動車交通量比較 (台/12h)												
						上り		下り		平成 6 年	平成 9 年	平成 11 年	平成 17 年	平成 22 年	平成 27 年	令和 3 年	伸び率					
						自動車 種類	うち 大型車	自動車 種類	うち 大型車								9 / 6	11 / 9	17 / 11	22 / 17	27 / 22	3 / 27
						(台/h)	(台/h)	(台/h)	(台/h)													
	50.0	3.5	43.8		13.9	28	0	51	0	2,084	1,178	1,406	1,118	1,067	641	573	0.57	1.19	0.80	0.95	0.60	0.89
64430	52.4	2.5	92.9	63550	10.5	135	6	190	5	1,593	1,564	1,611	1,592	1,408	3,219	3,095	0.98	1.03	0.99	0.88	2.29	0.96
64430	52.4	2.5	92.9	63550	10.5	135	6	190	5	1,593	1,564	1,611	1,592	1,408	3,219	3,095	0.98	1.03	0.99	0.88	2.29	0.96
64440	50.0	2.5	100.0	63560	17.7	195	5	129	6	1,593	1,564	1,611	1,592	1,519	1,913	1,828	0.98	1.03	0.99	0.95	1.26	0.96
	51.6	2.5	95.3		12.9	155	6	170	5	1,593	1,564	1,611	1,592	1,445	2,784	2,673	0.98	1.03	0.99	0.91	1.94	0.96
64450	0.0	0.0	0.0	63570	12.8	348	2	209	4	2,084	1,178	4,646	4,656	4,443	4,489	4,351	0.57	3.94	1.00	0.95	1.01	0.97
	0.0	0.0	0.0		12.8	348	2	209	4	2,084	1,178	4,646	4,656	4,443	4,489	4,351	0.57	3.94	1.00	0.95	1.01	0.97
64460	8.3	2.5	0.0	63580	15.7	476	10	349	27	2,770	576	593	3,331	2,524	2,921	5,256	0.21	1.03	5.62	0.76	1.16	1.80
64465	78.6	2.5	0.0	63590	17.1	344	6	178	5	2,770	576	593	3,331	3,178	3,193	3,067	0.21	1.03	5.62	0.95	1.00	0.96
64465	78.6	2.5	0.0	63590	17.1	344	6	178	5	2,770	576	593	3,331	3,178	3,193	3,067	0.21	1.03	5.62	0.95	1.00	0.96
64465	78.6	2.5	0.0	63600																		
	61.0	2.5	0.0		16.6	388	7	235	12	2,770	576	593	3,331	2,960	3,102	3,797	0.21	1.03	5.62	0.89	1.06	1.24
64470	0.0	0.0	100.0	63610	12.8	348	2	209	4	2,084	1,178	4,646	4,656	4,443	4,489	4,351	0.57	3.94	1.00	0.95	1.01	0.97
	0.0	0.0	100.0		12.8	348	2	209	4	2,084	1,178	4,646	4,656	4,443	4,489	4,351	0.57	3.94	1.00	0.95	1.01	0.97
64490	47.2	1.8	36.1	63630	10.7	529	1	292	6	7,249	10,168	7,043	6,624	5,640	6,650	7,663	1.40	0.69	0.94	0.85	1.18	1.15
64490	47.2	1.8	36.1	63630	10.7	529	1	292	6	7,249	10,168	7,043	6,624	5,640	6,650	7,663	1.40	0.69	0.94	0.85	1.18	1.15
64500	78.8	2.5	33.3	63640	10.4	564	15	405	26	7,709	8,241	7,914	7,134	4,467	4,743	9,280	1.07	0.96	0.90	0.63	1.06	1.96
64500	78.8	2.5	33.3	63640	10.4	564	15	405	26	7,709	8,241	7,914	7,134	4,467	4,743	9,280	1.07	0.96	0.90	0.63	1.06	1.96
64500	78.8	2.5	33.3	63650	9.4	696	53	545	37	13,036	12,284	14,249	15,576	14,499	9,451	13,140	0.94	1.16	1.09	0.93	0.65	1.39
64510	69.8	3.0	69.8	63660	9.6	547	8	462	1	7,084	10,712	11,178	11,655	11,283	10,606	10,543	1.51	1.04	1.04	0.97	0.94	0.99
64510	69.8	3.0	69.8	63670	9.1	604	37	525	22	7,084	10,712	11,178	11,655	13,683	13,116	12,401	1.51	1.04	1.04	1.17	0.96	0.95
64520	100.0	1.5	0.0	63680																		
64530	85.7	3.0	0.0	63690	22.0	718	55	440	48		1,512	3,038	4,648	4,663	4,592	5,253		2.01	1.53	1.00	0.98	1.14
64540	100.0	5.0	0.0	63700	14.2	867	66	648	98			7,687	7,611	7,783	10,954	10,689			0.99	1.02	1.41	0.98
64540	100.0	5.0	0.0	63700	14.2	867	66	648	98			7,687	7,611	7,783	10,954	10,689			0.99	1.02	1.41	0.98
	77.8	2.9	28.3		12.1	649	32	466	37	8,160	9,005	8,493	8,627	7,991	8,246	9,660	1.27	1.07	1.04	0.91	1.08	1.26
64550	100.0	4.0	62.5	63710	10.4	261	5	256	9	7,249	10,168	4,956	5,102	5,018	5,114	4,972	1.40	0.49	1.03	0.98	1.02	0.97
64550	100.0	4.0	62.5	63720	10.4	261	5	256	9	7,249	10,168	4,956	5,102	5,018	5,114	4,972	1.40	0.49	1.03	0.98	1.02	0.97
	100.0	4.0	62.5		10.4	261	5	256	9	7,249	10,168	4,956	5,102	5,018	5,114	4,972	1.40	0.49	1.03	0.98	1.02	0.97
64560	24.2	1.5	6.1	63730	10.4	248	5	244	9	7,249	10,168	4,956	5,102	4,867	4,890	4,750	1.40	0.49	1.03	0.95	1.00	0.97
64560	24.2	1.5	6.1	63740	10.4	248	5	244	9	7,249	10,168	4,956	5,102	4,867	4,890	4,750	1.40	0.49	1.03	0.95	1.00	0.97
	24.2	1.5	6.1		10.4	248	5	244	9	7,249	10,168	4,956	5,102	4,867	4,890	4,750	1.40	0.49	1.03	0.95	1.00	0.97
64570	47.4	1.7	5.3	63750	11.5	291	9	446	3	7,447	8,607	8,000	7,842	7,465	5,588	6,422	1.16	0.93	0.98	0.95	0.75	1.15
64580	100.0	5.5	0.0	63760	8.8	492	15	324	5	7,447	8,607	8,000	7,842	7,483	10,110	9,222	1.16	0.93	0.98	0.95	1.35	0.91
	73.7	3.6	2.7		10.2	392	12	385	4	7,447	8,607	8,000	7,842	7,474	7,849	7,822	1.16	0.93	0.98	0.95	1.05	1.03
64600	10.0	2.5	0.0	63780	10.3	166	10	172	9	6,437	6,112	6,266	6,240	5,886	5,482	3,275	0.95	1.03	1.00	0.94	0.93	0.60
	10.0	2.5	0.0		10.3	166	10	172	9	6,437	6,112	6,266	6,240	5,886	5,482	3,275	0.95	1.03	1.00	0.94	0.93	0.60
64610	69.0	1.2	0.0	63790	10.2	125	4	154	9	2,846	3,100	2,705	2,841	2,794	2,829	2,729	1.09	0.87	1.05	0.98	1.01	0.96
	69.0	1.2	0.0		10.2	125	4	154	9	2,846	3,100	2,705	2,841	2,794	2,829	2,729	1.09	0.87	1.05	0.98	1.01	0.96
64620	32.1	1.8	60.7	63800	10.7	453	33	275	36	2,846	3,100	2,423	2,841	2,794	2,829	6,807	1.09	0.78	1.17	0.98	1.01	2.41
64620	32.1	1.8	60.7	63800	10.7	453	33	275	36	2,846	3,100	2,423	2,841	2,794	2,829	6,807	1.09	0.78	1.17	0.98	1.01	2.41

道路種別 一般県道 (旅行速度等)

交基 通本 調区 査間 番号	路 線 番 号	路 線 名	起 点 側 接 続 路 線 等	終 点 側 接 続 路 線 等	旅 行 単 位 区 間 調 査 号	平均旅行速度 (上り)		平均旅行速度 (下り)	
						朝 夕 (混 雑 時)	昼 間 (非 混 雑 時)	朝 夕 (混 雑 時)	昼 間 (非 混 雑 時)
						(km/h)	(km/h)	(km/h)	(km/h)
20603800030	380	関崎川中島停車場線	三才大豆島中御所線	一般国道18号	65350	26.8	28.4	18.5	24.5
20603800050	380	関崎川中島停車場線	一般国道117号	長野上田線	65360	17.4	22.4	22.5	24.3
20603800060	380	関崎川中島停車場線	長野上田線	小松原川中島停車場線	65370	21.0	22.3	23.5	25.4
20603800070	380	関崎川中島停車場線	小松原川中島停車場線	計または平均	6	17.1	21.8	20.1	22.9
20603810010	381	小松原川中島停車場線	一般国道19号	犀口下居返線	65390	18.3	29.9	32.2	35.5
20603810020	381	小松原川中島停車場線	犀口下居返線	川中島停車場線	65400	37.0	38.3	31.0	34.0
20603810030	381	小松原川中島停車場線	川中島停車場線	関崎川中島停車場線	65410	18.7	22.8	21.6	22.9
				計または平均	3	24.7	30.3	28.3	30.8
20603820010	382	中村金井山停車場線	川合川中島線	一般国道403号	65420	12.6	26.5	23.4	35.5
20603820030	382	中村金井山停車場線	一般国道403号	計または平均	2	14.0	20.9	17.1	23.2
20603830010	383	犀口下居返線	小松原川中島停車場線	一般国道19号	65440	18.1	28.7	37.3	36.4
20603830020	383	犀口下居返線	一般国道19号	戸隠篠ノ井線	65450	37.4	38.2	36.2	35.3
				計または平均	2	27.8	33.5	36.8	35.9
20603840010	384	安庭篠ノ井線	一般国道19号	戸隠篠ノ井線	65460	29.5	33.8	31.5	37.4
				計または平均	1	29.5	33.8	31.5	37.4
20603850030	385	松代篠ノ井線	一般国道403号	一般国道18号	65480	35.0	33.4	41.9	41.7
20603850040	385	松代篠ノ井線	一般国道18号	長野上田線	65490	16.3	20.0	17.8	17.9
20603850050	385	松代篠ノ井線	長野上田線	清野篠ノ井停車場線	65500	12.2	12.4	13.5	16.2
				計または平均	3	21.2	21.9	24.4	25.3
20603870010	387	清野篠ノ井停車場線	一般国道403号	一般国道18号	65510	36.7	38.8	26.5	31.6
20603870020	387	清野篠ノ井停車場線	一般国道18号	長野信州新線	65520	14.7	17.6	14.4	15.6
20603870040	387	清野篠ノ井停車場線	長野信州新線	松代篠ノ井線	65530	19.5	17.1	17.9	17.6
20603870050	387	清野篠ノ井停車場線	松代篠ノ井線	計または平均	4	22.7	22.6	19.9	20.8
20603880010	388	六鹿松代停車場線		長野市道松代西235号	65550	30.5	27.3	26.0	26.0
20603880020	388	六鹿松代停車場線	長野市道松代西235号	計または平均	2	22.7	21.3	19.8	19.3
20603900010	390	小峰稲荷山線	丸子信州新線	川口田野口篠ノ井線	65570	36.7	36.7	23.4	23.4
20603900020	390	小峰稲荷山線	川口田野口篠ノ井線	川口田野口篠ノ井線	65580	49.7	49.2	49.8	47.8
20603900030	390	小峰稲荷山線	川口田野口篠ノ井線	長野市・千曲市境	65590	38.9	38.9	42.1	39.5
20603900040	390	小峰稲荷山線	長野市・千曲市境	一般国道403号	65600	35.6	34.6	34.0	35.7
				計または平均	4	40.2	39.9	37.3	36.6
20603910010	391	岩本里徳刈線	小島信濃木崎停車場線	一般国道19号	65610	29.3	29.7	29.6	30.5
				計または平均	1	29.3	29.7	29.6	30.5
20603920010	392	白石千曲線		長野市・千曲市境	65620				
20603920020	392	白石千曲線	長野市・千曲市境		65630				
20603920040	392	白石千曲線		森篠ノ井線	65640	34.4	31.2	34.4	24.7
20603920050	392	白石千曲線	森篠ノ井線	白石千曲線	65643	42.0	43.0	40.3	40.3
20603920060	392	白石千曲線	白石千曲線	一般国道403号	65643	33.0	33.0	14.3	25.5

道路区間 調査番号	単位 区間 番号	歩道 設置 率 (%)	歩道 代表 幅員 (m)	バス 延長 率 (%)	単位 区間 番号	昼 間 1 2 時 間 の 比 率 (%)	ピーク時間交通量(台/h)				自動車交通量比較 (台/12h)												
							上り		下り		平成 6 年	平成 9 年	平成 11 年	平成 17 年	平成 22 年	平成 27 年	令 和 3 年	伸び率					
							自動 車 類	うち 大型 車	自動 車 類	うち 大型 車								9 / 6	11 / 9	17 / 11	22 / 17	27 / 22	3 / 27
							(台/h)	(台/h)	(台/h)	(台/h)													
64620	32.1	1.8	60.7	63810	11.4	177	16	219	12	2,846	3,100	2,423	2,841	2,794	3,646	3,482	1.09	0.78	1.17	0.98	1.30	0.96	
64630	87.5	0.8	0.0	63820	10.4	395	3	222	7	7,249	10,168	2,423	2,841	2,711	5,680	5,922	1.40	0.24	1.17	0.95	2.10	1.04	
64640	5.0	2.4	0.0	63830	10.2	121	4	150	9	7,249	10,168	2,423	2,841	2,711	2,750	2,650	1.40	0.24	1.17	0.95	1.01	0.96	
64640	5.0	2.4	0.0	63830	10.2	121	4	150	9	7,249	10,168	2,423	2,841	2,711	2,750	2,650	1.40	0.24	1.17	0.95	1.01	0.96	
	32.3	1.8	30.4		10.6	287	16	215	18	5,048	6,634	2,423	2,841	2,753	3,414	4,720	1.25	0.51	1.17	0.97	1.24	1.46	
64650	42.9	1.5	0.0	63840	17.5	240	2	165	2	4,763	2,735	2,818	2,676	2,553	2,394	2,297	0.57	1.03	0.95	0.95	0.94	0.96	
64650	42.9	1.5	0.0	63840	17.5	240	2	165	2	4,763	2,735	2,818	2,676	2,553	2,394	2,297	0.57	1.03	0.95	0.95	0.94	0.96	
64650	42.9	1.5	0.0	63850	11.2	109	2	122	1	4,763	2,735	2,818	2,676	2,553	2,323	2,067	0.57	1.03	0.95	0.95	0.91	0.89	
	42.9	1.5	0.0		15.4	196	2	151	2	4,763	2,735	2,818	2,676	2,553	2,370	2,220	0.57	1.03	0.95	0.95	0.93	0.94	
64660	55.6	1.0	100.0	63860	10.2	125	4	154	9	4,762	5,040	2,423	2,841	2,794	2,829	2,729	1.06	0.48	1.17	0.98	1.01	0.96	
64670	0.0	0.0	0.0	63870	10.2	125	4	154	9	4,762	5,040	2,423	2,841	2,794	2,829	2,729	1.06	0.48	1.17	0.98	1.01	0.96	
	27.8	0.5	50.0		10.2	125	4	154	9	4,762	5,040	2,423	2,841	2,794	2,829	2,729	1.06	0.48	1.17	0.98	1.01	0.96	
64680	58.1	2.5	0.0	63880	16.3	723	2	350	9	5,422	4,121	4,532	4,723	4,940	6,049	6,599	0.76	1.10	1.04	1.05	1.22	1.09	
64680	58.1	2.5	0.0	63880	16.3	723	2	350	9	5,422	4,121	4,532	4,723	4,940	6,049	6,599	0.76	1.10	1.04	1.05	1.22	1.09	
	58.1	2.5	0.0		16.3	723	2	350	9	5,422	4,121	4,532	4,723	4,940	6,049	6,599	0.76	1.10	1.04	1.05	1.22	1.09	
64690	1.1	1.5	0.0	63890	15.8	3	0	3	1	158	155	160	160	57	46	41	0.98	1.03	1.00	0.36	0.81	0.89	
	1.1	1.5	0.0		15.8	3	0	3	1	158	155	160	160	57	46	41	0.98	1.03	1.00	0.36	0.81	0.89	
64710	69.2	3.5	84.6	63910	11.0	273	7	244	6	2,846	3,100	2,423	2,841	2,978	3,003	4,721	1.09	0.78	1.17	1.05	1.01	1.57	
64710	69.2	3.5	84.6	63920	9.4	398	13	268	10	2,846	3,100	2,423	2,841	2,794	7,253	7,091	1.09	0.78	1.17	0.98	2.60	0.98	
64710	69.2	3.5	84.6	63930	9.2	273	8	330	32	2,846	3,100	2,423	2,841	2,794	6,731	6,559	1.09	0.78	1.17	0.98	2.41	0.97	
	69.2	3.5	84.6		9.9	315	9	281	16	2,846	3,100	2,423	2,841	2,855	5,662	6,124	1.09	0.78	1.17	1.01	2.00	1.17	
64720	60.0	1.7	15.0	63940	11.5	50	0	112	6	3,896	3,853	3,968	3,930	3,423	1,404	1,407	0.99	1.03	0.99	0.87	0.41	1.00	
64720	60.0	1.7	15.0	63950	12.1	439	19	241	22	3,896	3,853	3,968	3,930	3,866	5,782	5,629	0.99	1.03	0.99	0.98	1.50	0.97	
64730	100.0	1.0	100.0	63960	12.4	791	37	677	23	7,249	10,168	7,007	12,127	11,571	11,988	11,803	1.40	0.69	1.73	0.95	1.04	0.98	
64730	100.0	1.0	100.0	63960	12.4	791	37	677	23	7,249	10,168	7,007	12,127	11,571	11,988	11,803	1.40	0.69	1.73	0.95	1.04	0.98	
	80.0	1.4	57.5		12.1	518	23	427	19	5,573	7,011	5,488	8,029	7,608	7,791	7,661	1.20	0.86	1.36	0.94	0.99	0.99	
64740	27.3	1.8	100.0	63970	10.3	98	2	90	2	4,762	5,040	2,705	1,898	1,867	1,936	1,850	1.06	0.54	0.70	0.98	1.04	0.96	
64750	0.0	0.0	100.0	63980	10.3	97	2	90	2	4,762	5,040	2,705	1,898	1,811	1,900	1,815	1.06	0.54	0.70	0.95	1.05	0.96	
	13.7	0.9	100.0		10.3	98	2	90	2	4,762	5,040	2,705	1,898	1,839	1,918	1,833	1.06	0.54	0.70	0.97	1.04	0.96	
64760	0.0	0.0	0.0	63990	14.5	24	3	50	3	465	343	417	622	588	570	510	0.74	1.22	1.49	0.95	0.97	0.89	
64760	0.0	0.0	0.0	63990	14.5	24	3	50	3	465	343	417	622	588	570	510	0.74	1.22	1.49	0.95	0.97	0.89	
64760	0.0	0.0	0.0	63990	14.5	24	3	50	3	465	343	417	622	588	570	510	0.74	1.22	1.49	0.95	0.97	0.89	
64770	0.0	0.0	74.4	64000	12.6	40	3	41	1	453	448	367	367	452	374	641	0.99	0.82	1.00	1.23	0.83	1.71	
	0.0	0.0	18.6		14.0	28	3	48	3	462	369	405	558	554	521	543	0.80	1.12	1.37	1.02	0.93	1.10	
64780	0.0	0.0	0.0	64010	12.7	12	1	21	1	465	343	1,090	339	321	309	272	0.74	3.18	0.31	0.95	0.96	0.88	
	0.0	0.0	0.0		12.7	12	1	21	1	465	343	1,090	339	321	309	272	0.74	3.18	0.31	0.95	0.96	0.88	
64790	0.0	0.0	0.0	64020																			
64800	0.0	0.0	0.0	64030																			
64810	51.6	2.5	70.3	64040	10.4	203	4	345	3	5,975	4,637	4,962	5,961	6,183	6,645	5,293	0.78	1.07	1.20	1.04	1.07	0.80	
64810	51.6	2.5	70.3	64040	10.4	203	4	345	3	5,975	4,637	4,962	5,961	6,183	6,645	5,293	0.78	1.07	1.20	1.04	1.07	0.80	
64810	51.6	2.5	70.3	64040	10.4	203	4	345	3	5,975	4,637	4,962	5,961	6,183	6,645	5,293	0.78	1.07	1.20	1.04	1.07	0.80	

道路種別 一般県道 (旅行速度等)

交基 通本 調区 査間 番号	路 線 番 号	路 線 名	起 点 側 接 続 路 線 等	終 点 側 接 続 路 線 等	旅 行 速 度 区 間 調 査 号	平均旅行速度 (上り)		平均旅行速度 (下り)	
						朝 夕 (混 雑 時)	昼 間 (非 混 雑 時)	朝 夕 (混 雑 時)	昼 間 (非 混 雑 時)
						(km/h)	(km/h)	(km/h)	(km/h)
20603920070	392	白石千曲線	一般国道403号	屋代停車場線	65645	15.6	20.7	28.3	30.7
20603920080	392	白石千曲線	屋代停車場線	一般国道18号	65645	10.0	11.1	9.8	11.1
20603920100	392	白石千曲線	白石千曲線		65650	22.1	22.2	22.1	22.2
				計または平均	8	26.2	25.2	24.9	24.1
20603930010	393	小島信濃木崎停車場線	川口大町線	岩本里穂刈線	65660	30.3	30.3	33.1	33.1
20603930020	393	小島信濃木崎停車場線	岩本里穂刈線	長野市・大町市境	65670	30.3	30.3	33.1	33.1
20603930030	393	小島信濃木崎停車場線	長野市・大町市境	美麻八坂線	65680	35.3	35.3	34.6	34.6
20603930040	393	小島信濃木崎停車場線	美麻八坂線	美麻八坂線	65680	49.3	42.3	53.6	49.0
20603930050	393	小島信濃木崎停車場線	美麻八坂線	長野大町線	65680	41.2	41.8	38.8	40.7
20603930060	393	小島信濃木崎停車場線	長野大町線	一般国道148号	65680	29.5	35.9	34.0	32.0
				計または平均	6	36.0	36.0	37.9	37.1
20603940010	394	川口大町線	一般国道19号	小島信濃木崎停車場線	65690	31.0	29.7	33.0	33.0
20603940020	394	川口大町線	小島信濃木崎停車場線	長野市・大町市境	65700	34.8	35.1	37.8	36.6
20603940030	394	川口大町線	長野市・大町市境	美麻八坂線	65710	41.2	38.9	40.5	36.4
20603940040	394	川口大町線	美麻八坂線	長野大町線	65710	42.7	39.7	41.7	41.0
				計または平均	4	37.4	35.9	38.3	36.8
20603950010	395	川口田野口篠ノ井線	一般国道19号	丸子信州新線	65720	31.3	31.3	29.5	29.5
20603950050	395	川口田野口篠ノ井線	小峰稲荷山線	長野信州新線	65740	43.9	42.3	42.4	42.5
20603950070	395	川口田野口篠ノ井線	長野信州新線	長野信州新線	65750	25.4	27.0	29.9	28.6
20603950090	395	川口田野口篠ノ井線	長野信州新線	長野市道	65760	18.0	23.1	17.7	21.3
20603950030	395	川口田野口篠ノ井線	丸子信州新線	小峰稲荷山線	65730	48.0	44.9	44.1	43.5
				計または平均	5	33.3	33.7	32.7	33.1
20603960010	396	稲荷山停車場線	長野市道		65770	3.4	3.0	5.1	5.3
				計または平均	1	3.4	3.0	5.1	5.3
20603990010	399	長野豊野線	一般国道19号	一般国道406号	65780	21.1	23.1	17.3	17.0
20603990025	399	長野豊野線	長野信濃線	長野荒瀬原線	65790	17.9	18.3	17.3	18.2
20603990050	399	長野豊野線	長野荒瀬原線	三才大豆島中御所線	65800	21.4	24.2	22.9	25.2
20603990060	399	長野豊野線	三才大豆島中御所線	長野市道豊野429号	65810	29.1	28.6	29.7	26.8
20603990090	399	長野豊野線	長野市道豊野429号	村山豊野停車場線	65830	34.4	37.1	30.3	33.3
20603990110	399	長野豊野線	村山豊野停車場線	豊野南志賀公園線	65840	14.9	21.1	19.4	19.4
20603990120	399	長野豊野線	豊野南志賀公園線	信濃浅野停車場線	65850	31.1	31.1	32.0	32.0
20603990130	399	長野豊野線	信濃浅野停車場線	一般国道18号	65860	27.4	26.7	24.8	25.7
				計または平均	8	24.7	26.3	24.2	24.7
20604010010	401	小川長野線	信濃信州新線	小川村・長野市境	65870	27.1	27.1	28.1	28.3
20604010020	401	小川長野線	小川村・長野市境	古屋敷境ノ沢線	65870	23.8	23.8	26.9	26.9
20604010030	401	小川長野線	古屋敷境ノ沢線	戸隠篠ノ井線	65880	28.2	28.2	29.9	29.9
20604010050	401	小川長野線	戸隠篠ノ井線	入山小市線	65890	32.3	33.5	32.3	35.5
20604010060	401	小川長野線	入山小市線	入山小市線	65900	16.5	15.9	26.7	26.7
20604010070	401	小川長野線	入山小市線	一般国道406号	65910	26.1	30.6	33.2	30.0
				計または平均	6	25.7	26.5	29.5	29.6
20604040010	404	栃原北郷信濃線	一般国道406号	戸隠篠ノ井線	65920	27.8	27.8	30.1	29.6

道路区間 調査番号	歩道設置率 (%)	歩道代表幅員 (m)	バス 延長率 (%)	単位区間 調査番号	昼間 12時間 ピーク 比率 (%)	ピーク時間交通量(台/h)				自動車交通量比較 (台/12h)												
						上り		下り		平成 6年	平成 9年	平成 11年	平成 17年	平成 22年	平成 27年	令和 3年	伸び率					
						自動車 類	うち 大型車	自動車 類	うち 大型車								9 / 6	11 / 9	17 / 11	22 / 17	27 / 22	3 / 27
						(台/h)	(台/h)	(台/h)	(台/h)													
64815	100.0	4.5	100.0	64045	10.7	480	2	371	1	5,975	4,637	4,962	5,961	6,183	7,920	7,941	0.78	1.07	1.20	1.04	1.28	1.00
64815	100.0	4.5	100.0	64045	10.7	480	2	371	1	5,975	4,637	4,962	5,961	6,183	7,920	7,941	0.78	1.07	1.20	1.04	1.28	1.00
64820	50.0	3.0	0.0	64050																		
	50.6	2.4	51.4		10.5	314	3	355	2	5,975	4,637	4,962	5,961	6,183	7,155	6,352	0.78	1.07	1.20	1.04	1.16	0.88
64830	0.0	0.0	0.0	64060	12.2	35	0	50	1	453	448	333	761	720	743	670	0.99	0.74	2.29	0.95	1.03	0.90
64830	0.0	0.0	0.0	64060	12.2	35	0	50	1	453	448	333	761	720	743	670	0.99	0.74	2.29	0.95	1.03	0.90
64840	3.4	2.0	3.4	64070	50.0	1	0	1	0	453	448	333	761	720	743	4	0.99	0.74	2.29	0.95	1.03	0.01
64840	3.4	2.0	3.4	64080	11.9	16	0	33	2	440	375	333	333	451	465	411	0.85	0.89	1.00	1.35	1.03	0.88
64840	3.4	2.0	3.4	64080	11.9	16	0	33	2	440	375	333	333	451	465	411	0.85	0.89	1.00	1.35	1.03	0.88
64840	3.4	2.0	3.4	64080	11.9	16	0	33	2	440	375	333	333	451	465	411	0.85	0.89	1.00	1.35	1.03	0.88
	2.3	1.3	2.3		18.4	20	0	33	1	447	412	333	547	586	604	430	0.92	0.82	1.64	1.15	1.03	0.74
64850	5.3	2.0	0.0	64090	10.4	29	4	17	1	532	466	480	480	454	431	384	0.88	1.03	1.00	0.95	0.95	0.89
64850	5.3	2.0	0.0	64090	10.4	29	4	17	1	532	466	480	480	454	431	384	0.88	1.03	1.00	0.95	0.95	0.89
64860	0.0	0.0	97.6	64100	12.0	11	0	19	1	532	466	480	480	325	464	249	0.88	1.03	1.00	0.68	1.43	0.54
64860	0.0	0.0	97.6	64100	12.0	11	0	19	1	532	466	480	480	325	464	249	0.88	1.03	1.00	0.68	1.43	0.54
	2.7	1.0	48.8		11.2	20	2	18	1	532	466	480	480	390	448	317	0.88	1.03	1.00	0.81	1.19	0.71
64870	0.0	0.0	0.0	64110	14.5	24	3	50	3	2,084	1,178	417	622	588	570	510	0.57	0.35	1.49	0.95	0.97	0.89
64890	0.0	0.0	0.0	64130	13.8	32	0	34	0	668	655	417	622	468	475	477	0.98	0.64	1.49	0.75	1.01	1.00
64900	0.0	0.0	0.0	64140	13.1	8	2	15	3	338	116	417	622	588	198	183	0.34	3.59	1.49	0.95	0.34	0.92
64910	100.0	2.5	0.0	64150	14.5	23	1	50	3	338	116	417	622	612	593	528	0.34	3.59	1.49	0.98	0.97	0.89
64880	0.0	0.0	0.0	64120	14.5	24	3	50	3	338	116	417	622	588	570	510	0.34	3.59	1.49	0.95	0.97	0.89
	20.0	0.5	0.0		14.1	22	2	40	2	753	436	417	622	569	481	442	0.52	2.36	1.49	0.91	0.85	0.92
64920	0.0	0.0	0.0	64160	12.8	348	2	209	4	617	449	4,646	4,656	4,443	4,489	4,351	0.73	10.35	1.00	0.95	1.01	0.97
	0.0	0.0	0.0		12.8	348	2	209	4	617	449	4,646	4,656	4,443	4,489	4,351	0.73	10.35	1.00	0.95	1.01	0.97
64930	100.0	3.5	100.0	64170	9.7	697	8	529	6					14,717	13,598	12,623					0.92	0.93
64940	0.0	0.0	0.0	64180	9.5	263	10	152	9							4,353						
64950	42.4	3.5	45.8	64190	12.8	347	2	210	4	1,844	3,626	4,646	4,656	4,441	4,487	4,350	1.97	1.28	1.00	0.95	1.01	0.97
64950	42.4	3.5	45.8	64200	10.7	251	4	349	1	1,844	3,626	4,646	4,656	3,927	7,665	5,589	1.97	1.28	1.00	0.84	1.95	0.73
64960	100.0	3.5	100.0	64210	12.8	347	2	210	4	1,844	3,626	4,646	4,656	4,441	4,487	4,350	1.97	1.28	1.00	0.95	1.01	0.97
64970	15.2	2.5	100.0	64220	16.7	201	0	84	0	1,844	3,626	4,646	4,656	4,441	2,535	1,703	1.97	1.28	1.00	0.95	0.57	0.67
64970	15.2	2.5	100.0	64220	16.7	201	0	84	0	1,844	3,626	4,646	4,656	4,441	2,535	1,703	1.97	1.28	1.00	0.95	0.57	0.67
64970	15.2	2.5	100.0	64220	16.7	201	0	84	0	1,844	3,626	4,646	4,656	4,441	2,535	1,703	1.97	1.28	1.00	0.95	0.57	0.67
	41.3	2.7	74.0		13.2	314	3	213	3	1,844	3,626	4,646	4,656	5,836	5,406	4,547	1.97	1.28	1.00	0.94	0.94	0.80
64980	0.0	0.0	0.0	64230	15.9	11	2	20	2	403	463	1,090	339	324	314	195	1.15	2.35	0.31	0.96	0.97	0.62
64990	0.0	0.0	0.0	64230	15.9	11	2	20	2	403	463	1,090	339	324	314	195	1.15	2.35	0.31	0.96	0.97	0.62
64990	0.0	0.0	0.0	64230	15.9	11	2	20	2	403	463	1,090	339	324	314	195	1.15	2.35	0.31	0.96	0.97	0.62
65000	2.9	1.5	0.0	64240	14.3	17	2	18	1	403	463	1,090	339	321	289	244	1.15	2.35	0.31	0.95	0.90	0.84
65000	2.9	1.5	0.0	64240	14.3	17	2	18	1	403	463	1,090	339	321	289	244	1.15	2.35	0.31	0.95	0.90	0.84
65000	2.9	1.5	0.0	64250	15.4	19	1	14	0	408	302	310	309	214	216	197	0.74	1.03	1.00	0.69	1.01	0.91
	1.5	0.8	0.0		15.3	14	2	18	1	404	436	960	334	305	289	212	1.08	2.13	0.43	0.91	0.95	0.74
65010	0.0	0.0	100.0	64260	12.7	5	0	13	1	617	449	1,090	339	323	171	155	0.73	2.43	0.31	0.95	0.53	0.91

道路種別 一般県道 (旅行速度等)

交基 通本 調区 査間 番号	路 線 番 号	路 線 名	起点側接続路線等	終点側接続路線等	旅 行 速 度 区 間 調 査 号	平均旅行速度 (上り)		平均旅行速度 (下り)	
						朝 夕 (混 雑 時)	昼 間 (非 混 雑 時)	朝 夕 (混 雑 時)	昼 間 (非 混 雑 時)
						(km/h)	(km/h)	(km/h)	(km/h)
20604040030	404	栃原北郷信濃線	長野戸隠線	戸隠高原浅川線	65930	39.5	39.5	44.2	42.2
20604040040	404	栃原北郷信濃線	戸隠高原浅川線	戸隠高原浅川線	65940	32.5	32.5	23.1	30.9
20604040050	404	栃原北郷信濃線	戸隠高原浅川線	長野市・飯綱町境	65950	45.2	45.2	50.2	50.2
20604040060	404	栃原北郷信濃線	長野市・飯綱町境	飯綱町・信濃町境	65950	51.9	50.3	59.5	57.1
20604040070	404	栃原北郷信濃線	飯綱町・信濃町境	信濃町・飯綱町境	65950	50.5	49.2	51.7	49.3
20604040080	404	栃原北郷信濃線	信濃町・飯綱町境	飯綱町・信濃町境	65950	38.4	38.4	54.5	53.2
20604040090	404	栃原北郷信濃線	飯綱町・信濃町境	信濃信州新線	65950	45.2	45.2	42.2	42.2
				計または平均	8	41.4	41.0	44.4	44.3
20604050010	405	川中島停車場線	小松原川中島停車場線	一般国道19号	65960	19.1	32.5	18.5	29.3
				計または平均	1	19.1	32.5	18.5	29.3
20604060010	406	入山小市線	長野戸隠線	一般国道406号	65970	33.7	33.7	33.8	33.8
20604060050	406	入山小市線	小川長野線	一般国道19号	65990	26.4	30.2	29.6	32.5
20604060030	406	入山小市線	一般国道406号	小川長野線	65980	28.5	28.5	29.4	34.0
				計または平均	3	29.5	30.8	30.9	33.4
20604070010	407	長瀬横倉停車場線	一般県道加用逆巻線	秋山郷森宮野原停車場線	66000	43.5	43.5	37.7	37.7
20604070020	407	長瀬横倉停車場線	秋山郷森宮野原停車場線	秋山郷森宮野原停車場線	66010	43.5	40.3	43.9	43.4
20604070030	407	長瀬横倉停車場線	秋山郷森宮野原停車場線	箕作飯山線	66020	36.2	36.2	36.2	36.2
20604070040	407	長瀬横倉停車場線	箕作飯山線	箕作飯山線	66030	31.0	25.2	24.7	25.6
20604070050	407	長瀬横倉停車場線	箕作飯山線	箕作飯山線	66040	13.9	13.9	20.2	20.2
				計または平均	5	33.6	31.8	32.5	32.6
20604080010	408	箕作飯山線	一般国道117号	長瀬横倉停車場線	66050	7.6	22.8	30.3	37.1
20604080030	408	箕作飯山線	長瀬横倉停車場線	奥志賀公園栄線	66060	29.5	42.5	29.5	29.0
20604080040	408	箕作飯山線	奥志賀公園栄線	箕作飯山線	66070	32.9	44.7	49.4	48.3
20604080190	408	箕作飯山線	箕作飯山線	栄村・野沢温泉村境	66075	34.8	35.6	34.8	34.7
20604080200	408	箕作飯山線	栄村・野沢温泉村境	箕作飯山線	66075	54.4	48.6	54.4	50.2
20604080090	408	箕作飯山線	箕作飯山線	一般国道117号	66090	35.3	39.2	35.3	46.4
20604080060	408	箕作飯山線	箕作飯山線	栄村・野沢温泉村境	66080				
20604080070	408	箕作飯山線	栄村・野沢温泉村境	箕作飯山線	66080				
20604080110	408	箕作飯山線	一般国道117号	栄村・飯山市境	66100	44.2	36.1	19.9	19.9
20604080120	408	箕作飯山線	栄村・飯山市境	一般国道403号	66100	39.2	33.4	39.7	33.7
20604080140	408	箕作飯山線	一般国道403号	上境温井線	66110	43.1	40.3	49.1	37.8
20604080150	408	箕作飯山線	上境温井線	野沢上境停車場線	66120	40.8	41.6	45.8	35.0
20604080170	408	箕作飯山線	野沢上境停車場線	柏尾戸狩停車場線	66130	38.8	40.6	42.0	37.9
20604080180	408	箕作飯山線	柏尾戸狩停車場線	上越飯山線	66140	16.3	19.2	21.8	21.2
				計または平均	14	34.7	37.1	37.7	35.9
20604090010	409	曾根藤ノ木線	上越飯山線	飯山新井線	66150	38.1	38.0	44.0	40.5
20604090020	409	曾根藤ノ木線	飯山新井線	一般国道292号	66160	45.6	47.7	44.7	47.4
				計または平均	2	41.9	42.9	44.4	44.0
20604100010	410	柏尾戸狩停車場線	飯山野沢温泉線	一般国道117号	66170	30.5	36.0	31.5	40.9
20604100030	410	柏尾戸狩停車場線	一般国道117号	箕作飯山線	66180	29.9	31.0	29.7	29.0
				計または平均	2	30.2	33.5	30.6	35.0

道 路 区 間 番 号	単 位 区 間 調 査 番 号	歩 道 設 置 率 (%)	歩 道 代 表 幅 員 (m)	バ ス 路 線 延 長 率 (%)	単 位 区 間 調 査 番 号	昼 間 1 2 時 間 の ビ ー ク 比 率 (%)	ピーク時間交通量(台/h)				自動車交通量比較 (台/12h)												
							上り		下り		平 成 6 年	平 成 9 年	平 成 11 年	平 成 17 年	平 成 22 年	平 成 27 年	令 和 3 年	伸び率					
							自 動 車 類 (台/h)	う ち 大 型 車 (台/h)	自 動 車 類 (台/h)	う ち 大 型 車 (台/h)								9 / 6	11 / 9	17 / 11	22 / 17	27 / 22	3 / 27
65020	0.0	0.0	0.0	64270	11.2	73	5	60	5	617	449	1,842	2,544	2,407	1,271	1,203	0.73	4.10	1.38	0.95	0.53	0.95	
65020	0.0	0.0	0.0	64270	11.2	73	5	60	5	617	449	1,842	2,544	2,407	1,271	1,203	0.73	4.10	1.38	0.95	0.53	0.95	
65030	0.0	0.0	100.0	64280	13.4	125	15	182	30	617	449	1,842	2,544	2,407	1,271	2,291	0.73	4.10	1.38	0.95	0.53	1.80	
65040	0.0	0.0	0.0	64280	13.4	125	15	182	30	617	449	1,842	2,544	2,407	1,271	2,291	0.73	4.10	1.38	0.95	0.53	1.80	
65050	0.0	0.0	0.0	64280	13.4	125	15	182	30	617	449	1,842	2,544	2,407	1,271	2,291	0.73	4.10	1.38	0.95	0.53	1.80	
65060	0.0	0.0	0.0	64280	13.4	125	15	182	30	617	449	1,842	2,544	2,407	1,271	2,291	0.73	4.10	1.38	0.95	0.53	1.80	
65070	0.0	0.0	0.0	64290	11.2	71	5	69	4	617	449	1,842	2,544	2,502	1,321	1,251	0.73	4.10	1.38	0.98	0.53	0.95	
	0.0	0.0	25.0		12.5	90	9	116	17	617	449	1,748	2,268	2,158	1,140	1,622	0.73	3.89	1.25	0.95	0.53	1.37	
65080	100.0	2.7	57.1	64300	13.7	544	14	779	7	9,357	9,030	8,307	8,951	8,541	9,082	9,635	0.97	0.92	1.08	0.95	1.06	1.06	
	100.0	2.7	57.1		13.7	544	14	779	7	9,357	9,030	8,307	8,951	8,541	9,082	9,635	0.97	0.92	1.08	0.95	1.06	1.06	
65090	0.0	0.0	0.0	64310	15.0	23	0	26	0	444	430	338	386	365	346	307	0.97	0.79	1.14	0.95	0.95	0.89	
65110	0.0	0.0	0.0	64330	13.3	17	0	16	0	444	430	338	386	363	251	249	0.97	0.79	1.14	0.94	0.69	0.99	
65100	0.0	0.0	0.0	64320	15.0	23	0	26	0	444	430	338	386	365	346	307	0.97	0.79	1.14	0.95	0.95	0.89	
	0.0	0.0	0.0		14.4	21	0	23	0	444	430	338	386	364	314	288	0.97	0.79	1.14	0.94	0.86	0.92	
65120	28.6	2.0	42.9	64340	11.6	9	2	9	3	119	57	58	172	163	178	162	0.48	1.02	2.97	0.95	1.09	0.91	
65120	28.6	2.0	42.9	64340	11.6	9	2	9	3	119	57	58	172	163	178	162	0.48	1.02	2.97	0.95	1.09	0.91	
65130	2.2	3.5	0.0	64350	13.0	17	7	25	6	1,303	1,208	660	356	407	389	343	0.93	0.55	0.54	1.14	0.96	0.88	
65130	2.2	3.5	0.0	64350	13.0	17	7	25	6	1,303	1,208	660	356	407	389	343	0.93	0.55	0.54	1.14	0.96	0.88	
65130	2.2	3.5	0.0	64350	13.0	17	7	25	6	1,303	1,208	660	356	407	389	343	0.93	0.55	0.54	1.14	0.96	0.88	
	12.8	2.9	17.2		12.4	14	5	19	5	829	748	419	282	309	305	271	0.75	0.73	1.51	1.07	1.01	0.89	
65140	0.0	0.0	0.0	64360	15.2	10	3	34	4	465	343	660	356	350	328	289	0.74	1.92	0.54	0.98	0.94	0.88	
65150	0.0	0.0	0.0	64370	12.5	13	1	18	2	465	343	660	356	350	467	248	0.74	1.92	0.54	0.98	1.33	0.53	
65150	0.0	0.0	0.0	64370	12.5	13	1	18	2	465	343	660	356	350	467	248	0.74	1.92	0.54	0.98	1.33	0.53	
65155	0.0	0.0	0.0	64385																			
65158	0.0	0.0	0.0	64385																			
65180	0.0	0.0	0.0	64390	15.2	10	3	33	4			660	356	337	317	279		0.54	0.95	0.94	0.88		
65160	0.0	0.0	0.0	64380																			
65170	0.0	0.0	0.0	64380																			
65190	0.0	0.0	0.0	64400	13.4	20	4	19	1			660	356	350	297	290		0.54	0.98	0.85	0.98		
65200	0.0	0.0	0.0	64400	13.4	20	4	19	1			660	356	350	297	290		0.54	0.98	0.85	0.98		
65210	1.9	2.8	0.0	64410	11.7	6	0	20	2			660	356	350	375	222		0.54	0.98	1.07	0.59		
65210	1.9	2.8	0.0	64410	11.7	6	0	20	2			660	356	350	375	222		0.54	0.98	1.07	0.59		
65220	5.7	2.5	14.3	64420	11.5	28	2	21	1			660	356	561	517	426		0.54	1.58	0.92	0.82		
65220	5.7	2.5	14.3	64420	11.5	28	2	21	1			660	356	561	517	426		0.54	1.58	0.92	0.82		
	1.1	0.8	2.0		12.9	15	2	22	2	465	343	660	356	391	396	294	0.74	1.92	0.54	1.10	1.02	0.76	
65230	55.3	2.0	47.1	64430	11.6	128	1	79	6	1,598	2,524	2,600	2,069	2,035	1,871	1,788	1.58	1.03	0.80	0.98	0.92	0.96	
65230	55.3	2.0	47.1	64430	11.6	128	1	79	6	1,598	2,524	2,600	2,069	2,035	1,871	1,788	1.58	1.03	0.80	0.98	0.92	0.96	
	55.3	2.0	47.1		11.6	128	1	79	6	1,598	2,524	2,600	2,069	2,035	1,871	1,788	1.58	1.03	0.80	0.98	0.92	0.96	
65240	100.0	2.5	40.0	64440	15.4	170	10	132	11		1,816	1,870	1,848	1,881	1,801	1,967		1.03	0.99	1.02	0.96	1.09	
65250	100.0	2.0	100.0	64450	11.6	93	8	99	11					1,659	1,723	1,640					1.04	0.95	
	100.0	2.3	70.0		13.5	132	9	116	11		1,816	1,870	1,848	1,770	1,762	1,804		1.03	0.99	1.02	1.00	1.02	

道路種別 一般県道 (旅行速度等)

交基本 通調 査区 間番 号	路 線 番 号	路 線 名	起点側接続路線等	終点側接続路線等	旅 行 速 度 区 間 番 号	平均旅行速度 (上り)		平均旅行速度 (下り)	
						朝 夕 (混 雑 時)	昼 間 (非 混 雑 時)	朝 夕 (混 雑 時)	昼 間 (非 混 雑 時)
						(km/h)	(km/h)	(km/h)	(km/h)
20604110010	411	飯山新井線	上越飯山線	曾根藤ノ木線	66190	30.2	28.7	37.2	36.0
20604110020	411	飯山新井線	曾根藤ノ木線	一般県道飯山新井線	66200	26.6	26.6	28.4	28.4
				計または平均	2	28.4	27.7	32.8	32.2
20604140010	414	中野飯山線	一般国道292号	中野飯山線	66210	10.2	11.9	19.6	17.0
20604140050	414	中野飯山線	壁田松崎線		66240	36.3	39.4	40.5	43.8
20604140060	414	中野飯山線		夜間瀬赤岩線	66240	41.9	45.0	42.1	46.7
20604140070	414	中野飯山線	夜間瀬赤岩線	中野市・飯山市境	66250	45.9	46.6	45.8	46.4
20604140080	414	中野飯山線	中野市・飯山市境	飯山野沢温泉線	66250	45.7	46.8	21.5	33.8
20604140030	414	中野飯山線	一般国道292号	中野飯山線	66220	10.5	13.4	16.5	19.2
20604140040	414	中野飯山線	中野飯山線	壁田松崎線	66230	30.0	29.9	29.9	31.6
				計または平均	7	31.5	33.3	30.8	34.1
20604160010	416	南永江替佐停車場線	牟礼永江線	一般国道117号	66260	39.1	33.1	34.8	33.3
20604160030	416	南永江替佐停車場線	一般国道117号		66270	3.5	5.7	15.2	15.6
				計または平均	2	21.3	19.4	25.0	24.5
20604170010	417	信濃平停車場線		上越飯山線	66280	21.7	8.2	15.3	13.7
				計または平均	1	21.7	8.2	15.3	13.7
20604180010	418	蓮停車場線		一般国道292号	66290	32.4	27.4	22.3	16.4
				計または平均	1	32.4	27.4	22.3	16.4
20604190010	419	関沢小沼線	飯山野沢温泉線	一般国道117号	66300	32.1	34.3	29.2	30.6
20604190020	419	関沢小沼線	一般国道117号	上越飯山線	66310	38.5	40.6	38.8	38.7
				計または平均	2	35.3	37.5	34.0	34.7
20604220010	422	羽毛山大日向線	丸子東部インター線	丸子北御牧東部線	66320	30.8	30.8	27.5	27.5
20604220020	422	羽毛山大日向線	丸子北御牧東部線	諏訪白樺湖小諸線	66330	36.8	36.8	32.9	32.9
				計または平均	2	33.8	33.8	30.2	30.2
20604230010	423	御牧原大日向線	立科小諸線	諏訪白樺湖小諸線	66340	49.2	43.2	41.9	41.9
				計または平均	1	49.2	43.2	41.9	41.9
20604240010	424	諏訪茅野線	一般国道20号	諏訪市・茅野市境	66350	37.2	34.9	37.4	35.2
20604240020	424	諏訪茅野線	諏訪市・茅野市境	一般国道152号	66350	39.6	37.3	37.7	32.4
				計または平均	2	38.4	36.1	37.6	33.8
20604250010	425	払沢富士見線	神ノ原青柳停車場線	原村・富士見町境	66360	41.1	42.6	41.1	42.1
20604250020	425	払沢富士見線	原村・富士見町境	富士見町・原村境	66360	51.0	49.8	35.5	36.1
20604250030	425	払沢富士見線	富士見町・原村境	原村・富士見町境	66360	35.1	38.3	37.9	38.0
20604250040	425	払沢富士見線	原村・富士見町境	中央自動車道西宮線	66360	33.5	39.3	31.5	35.2
				計または平均	4	40.2	42.5	36.5	37.9
20604260010	426	吹上北殿線	与地辰野線	伊那市・南箕輪村境	66370	36.1	33.0	33.8	38.9
20604260020	426	吹上北殿線	伊那市・南箕輪村境	伊那箕輪線	66370	24.2	26.9	23.3	25.6
20604260030	426	吹上北殿線	伊那箕輪線	一般国道153号	66380	31.1	34.4	28.7	31.8
				計または平均	3	30.5	31.4	28.6	32.1
20604280010	428	山吹停車場線	市ノ沢山吹停車場線	飯島飯田線	66390	36.3	37.2	33.7	34.7
				計または平均	1	36.3	37.2	33.7	34.7
20604290010	429	聖高原停車場線	一般国道403号		66400	4.2	5.1	8.0	6.6

道路区間 調査番号	歩道設置率 (%)	歩道代表幅員 (m)	バス 延長率 (%)	単位区間 調査番号	昼間 12時間 ピーク比率 (%)	ピーク時間交通量(台/h)				自動車交通量比較 (台/12h)												
						上り		下り		平成 6年	平成 9年	平成 11年	平成 17年	平成 22年	平成 27年	令和 3年	伸び率					
						自動車 種類	うち 大型車	自動車 種類	うち 大型車								9 / 6	11 / 9	17 / 11	22 / 17	27 / 22	3 / 27
						(台/h)	(台/h)	(台/h)	(台/h)													
65260	7.8	2.5	0.0	64460	12.0	57	18	64	23	1,178	993	1,022	1,077	1,019	1,059	984	0.84	1.03	1.05	0.95	1.04	0.93
65260	7.8	2.5	0.0	64460	12.0	57	18	64	23	1,178	993	1,022	1,077	1,019	1,059	984	0.84	1.03	1.05	0.95	1.04	0.93
	7.8	2.5	0.0		12.0	57	18	64	23	1,178	993	1,022	1,077	1,019	1,059	984	0.84	1.03	1.05	0.95	1.04	0.93
65270	100.0	2.5	0.0	64470	13.3	314	15	379	10				5,494	5,242	5,396	5,257				0.95	1.03	0.97
65290	100.0	3.6	0.0	64490	13.3	243	6	264	5						3,706	3,820						1.03
65290	100.0	3.6	0.0	64490	13.3	243	6	264	5				5,494	5,242	3,706	3,820				0.95	0.71	1.03
65300	53.3	3.5	100.0	64500	13.2	242	10	321	5	4,098	4,019	3,859	4,068	4,780	4,254	4,273	0.98	0.96	1.05	1.18	0.89	1.00
65310	100.0	2.5	100.0	64500	13.2	242	10	321	5	4,098	4,019	3,859	4,068	4,780	4,254	4,273	0.98	0.96	1.05	1.18	0.89	1.00
65280	100.0	4.0	100.0	64480	12.8	497	10	397	7				5,494	7,262	7,012	6,993				1.32	0.97	1.00
65280	100.0	4.0	100.0	64480	12.8	497	10	397	7				5,494	7,262	7,012	6,993				1.32	0.97	1.00
	93.3	3.4	57.1		13.1	325	10	335	6	4,098	4,019	3,859	5,019	5,761	5,049	5,061	0.98	0.96	1.05	1.15	0.91	1.01
65320	11.1	2.5	59.3	64510	11.9	66	1	139	0	3,380	3,905	3,703	1,888	1,849	1,811	1,725	1.16	0.95	0.51	0.98	0.98	0.95
65330	0.0	0.0	100.0	64520	13.2	91	6	148	5	3,380	3,905	3,703	1,888	1,801	1,887	1,804	1.16	0.95	0.51	0.95	1.05	0.96
	5.6	1.3	79.7		12.6	79	4	144	3	3,380	3,905	3,703	1,888	1,825	1,849	1,765	1.16	0.95	0.51	0.97	1.01	0.95
65340	66.7	2.5	0.0	64530	12.0	79	5	62	3	783	581	599	599	1,338	1,228	1,175	0.74	1.03	1.00	2.23	0.92	0.96
	66.7	2.5	0.0		12.0	79	5	62	3	783	581	599	599	1,338	1,228	1,175	0.74	1.03	1.00	2.23	0.92	0.96
65350	100.0	1.5	0.0	64540	14.8	55	1	38	1	90	133	137	137	717	739	666	1.48	1.03	1.00	5.23	1.03	0.90
	100.0	1.5	0.0		14.8	55	1	38	1	90	133	137	137	717	739	666	1.48	1.03	1.00	5.23	1.03	0.90
65360	57.6	2.5	0.0	64550	13.0	51	6	104	14	7,320	7,252	2,061	2,036	1,168	1,196	1,194	0.99	0.28	0.99	0.57	1.02	1.00
65360	57.6	2.5	0.0	64550	13.0	51	6	104	14	7,320	7,252	2,061	2,036	1,168	1,196	1,194	0.99	0.28	0.99	0.57	1.02	1.00
	57.6	2.5	0.0		13.0	51	6	104	14	7,320	7,252	2,061	2,036	1,168	1,196	1,194	0.99	0.28	0.99	0.57	1.02	1.00
65370	4.9	2.5	46.3	64560	11.8	61	7	71	8	954	902	1,182	1,191	1,127	1,166	1,100	0.95	1.31	1.01	0.95	1.03	0.94
65370	4.9	2.5	46.3	64560	11.8	61	7	71	8	954	902	1,182	1,191	1,127	1,166	1,100	0.95	1.31	1.01	0.95	1.03	0.94
	4.9	2.5	46.3		11.8	61	7	71	8	954	902	1,182	1,191	1,127	1,166	1,100	0.95	1.31	1.01	0.95	1.03	0.94
65380	44.9	1.5	59.2	64570	19.9	398	15	349	9	1,580	2,050	2,893	3,333	3,395	3,453	3,751	1.30	1.41	1.15	1.02	1.02	1.09
	44.9	1.5	59.2		19.9	398	15	349	9	1,580	2,050	2,893	3,333	3,395	3,453	3,751	1.30	1.41	1.15	1.02	1.02	1.09
65390	0.0	0.0	0.0	64580	13.0	75	30	21	13	1,250	806	830	826	781	812	739	0.64	1.03	1.00	0.95	1.04	0.91
65400	20.8	3.5	29.9	64590	15.7	37	24	44	3	5,383	5,768	6,735	4,137	325	325	516	1.07	1.17	0.61	0.08	1.00	1.59
	10.4	1.8	15.0		14.4	56	27	33	8	3,317	3,287	3,783	2,482	553	569	628	0.86	1.10	0.80	0.51	1.02	1.25
65410	82.8	1.7	89.7	64600	13.2	241	23	263	17	3,951	4,945	3,997	3,960	3,895	3,956	3,826	1.25	0.81	0.99	0.98	1.02	0.97
65420	100.0	1.7	100.0	64600	13.2	241	23	263	17	3,951	4,945	3,997	3,960	3,895	3,956	3,826	1.25	0.81	0.99	0.98	1.02	0.97
65430	90.0	3.5	100.0	64610	13.2	241	23	263	17	3,951	4,945	3,997	3,960	3,895	3,956	3,826	1.25	0.81	0.99	0.98	1.02	0.97
65440	100.0	3.5	100.0	64610	13.2	241	23	263	17	3,951	4,945	3,997	3,960	3,895	3,956	3,826	1.25	0.81	0.99	0.98	1.02	0.97
	93.2	2.6	97.4		13.2	241	23	263	17	3,951	4,945	3,997	3,960	3,895	3,956	3,826	1.25	0.81	0.99	0.98	1.02	0.97
65450	0.0	0.0	100.0	64620	12.2	140	1	217	2	2,537	2,444	1,496	1,479	2,133	2,711	2,915	0.96	0.61	0.99	1.44	1.27	1.08
65460	37.5	2.5	50.0	64620	12.2	140	1	217	2	2,537	2,444	1,496	1,479	2,133	2,711	2,915	0.96	0.61	0.99	1.44	1.27	1.08
65460	37.5	2.5	50.0	64620	12.2	140	1	217	2	2,537	2,444	1,496	1,479	2,133	2,711	2,915	0.96	0.61	0.99	1.44	1.27	1.08
	25.0	1.7	66.7		12.2	140	1	217	2	2,537	2,444	1,496	1,479	2,133	2,711	2,915	0.96	0.61	0.99	1.44	1.27	1.08
65470	24.0	2.5	0.0	64630	14.5	70	2	47	6	1,979	1,908	2,067	472	831	826	808	0.96	1.08	0.23	1.76	0.99	0.98
	24.0	2.5	0.0		14.5	70	2	47	6	1,979	1,908	2,067	472	831	826	808	0.96	1.08	0.23	1.76	0.99	0.98
65480	0.0	0.0	0.0	64640	16.6	145	3	91	6	995	1,121	1,405	1,540	1,469	1,521	1,453	1.13	1.25	1.10	0.95	1.04	0.96

道路種別 一般県道 (旅行速度等)

交基 通本 調区 査間 番 号	路 線 番 号	路 線 名	起 点 側 接 続 路 線 等	終 点 側 接 続 路 線 等	単 位 区 間 番 号	平均旅行速度 (上り)		平均旅行速度 (下り)	
						朝 夕 (混 雑 時)	昼 間 (非 混 雑 時)	朝 夕 (混 雑 時)	昼 間 (非 混 雑 時)
						(km/h)	(km/h)	(km/h)	(km/h)
				計または平均	1	4.2	5.1	8.0	6.6
20604300010	430	為栗和合線			66410				
20604300030	430	為栗和合線		飯田富山佐久間線	66420	27.7	30.6	27.7	17.0
20604300040	430	為栗和合線	飯田富山佐久間線	天龍村・阿南町境	66420	27.7	33.2	27.7	36.8
20604300050	430	為栗和合線	天龍村・阿南町境	阿南町・天龍村境	66420	27.7	27.7	27.7	30.9
20604300060	430	為栗和合線	阿南町・天龍村境	天龍村・阿南町境	66420	27.7	28.4	27.7	27.5
20604300070	430	為栗和合線	天龍村・阿南町境	阿南根羽線	66420	27.7	25.6	27.7	22.0
				計または平均	6	27.7	29.1	27.7	26.8
20604320010	432	柏原徳高線	塩尻鍋割徳高線	小岩岳徳高停車場線	66430	28.5	31.4	31.2	32.9
				計または平均	1	28.5	31.4	31.2	32.9
20604330005	433	千国北城線	一般国道148号	小谷村道	66435	29.4	28.2	30.1	29.3
20604330060	433	千国北城線	小谷村道	小谷村・白馬村境	66446	41.6	42.8	39.6	40.2
20604330050	433	千国北城線	小谷村・白馬村境	白馬村道	66443	52.1	51.0	44.5	47.1
20604330020	433	千国北城線	白馬村道	一般国道148号	66440	48.2	47.1	43.3	44.4
20604330030	433	千国北城線	一般国道148号		66440	18.5	19.3	15.5	20.8
				計または平均	5	38.0	37.7	34.6	36.4
20604340010	434	夜間瀬赤岩線	一般国道403号	山ノ内町・中野市境	66450	28.2	34.1	37.1	31.5
20604340020	434	夜間瀬赤岩線	山ノ内町・中野市境	中野飯山線	66460	26.3	26.3	26.3	26.3
				計または平均	2	27.3	30.2	31.7	28.9
20604370010	437	大張北岩水線	一般国道141号	佐久穂町道	66470	16.3	16.1	18.0	20.0
				計または平均	1	16.3	16.1	18.0	20.0
20604380010	438	御牧原蓬田線	立科小諸線	東御市・佐久市境	66480	35.3	35.3	40.7	40.7
20604380020	438	御牧原蓬田線	東御市・佐久市境	下仁田浅科線	66490	34.6	39.0	38.5	37.3
				計または平均	2	35.0	37.2	39.6	39.0
20604420010	442	諏訪箕輪線	諏訪辰野線	諏訪市道	66500	30.2	31.3	30.2	30.2
20604420030	442	諏訪箕輪線		伊那辰野停車場線	66510	25.1	25.1	23.3	23.3
				計または平均	2	27.7	28.2	26.8	26.8
20604430010	443	内ノ萱伊那線		一般国道361号	66520	34.1	28.2	19.6	28.5
				計または平均	1	34.1	28.2	19.6	28.5
20604440010	444	駄科大瀬木線	一般国道151号	一般国道153号	66530	23.6	26.8	22.8	28.0
				計または平均	1	23.6	26.8	22.8	28.0
20604450010	445	川合川中島線	関崎川中島停車場線	中村金井山停車場線	66540	28.4	31.1	32.8	34.3
20604450020	445	川合川中島線	中村金井山停車場線	一般国道18号	66550	14.2	30.0	17.7	22.2
20604450030	445	川合川中島線	一般国道18号	市道更北774号	66560	12.8	12.6	14.3	12.0
20604450040	445	川合川中島線	市道更北774号	長野上田線	66570	23.9	25.2	22.2	25.2
				計または平均	4	19.8	24.7	21.8	23.4
20604460010	446	大河内中河原線		一般国道418号	66580	22.2	20.9	29.2	9.9
				計または平均	1	22.2	20.9	29.2	9.9
20604470010	447	大平山松葉線	阿南東栄線	一般国道418号	66590	43.5	42.5	45.7	45.0
				計または平均	1	43.5	42.5	45.7	45.0
20604490010	449	上竹田波田線	新田松本線	山形村・松本市境	66600	36.9	35.0	36.6	36.7

道路区間 調査番号	単位 区間 番号	歩道 設置 率 (%)	歩道 代表 幅員 (m)	バス 延長 率 (%)	単位 区間 番号	昼間 12時間 ピーク 比率 (%)	ピーク時間交通量(台/h)				自動車交通量比較 (台/12h)												
							上り		下り		平成 6年	平成 9年	平成 11年	平成 17年	平成 22年	平成 27年	令和 3年	伸び率					
							自動車 類	うち 大型車	自動車 類	うち 大型車								9 / 6	11 / 9	17 / 11	22 / 17	27 / 22	3 / 27
							(台/h)	(台/h)	(台/h)	(台/h)													
		0.0	0.0	0.0		16.6	145	3	91	6	995	1,121	1,405	1,540	1,469	1,521	1,453	1.13	1.25	1.10	0.95	1.04	0.96
65490		0.0	0.0	0.0	64650																		
65500		0.0	0.0	0.0	64660	16.3	6	1	2	0	119	107	80	80	49	51	46	0.90	0.75	1.00	0.61	1.04	0.90
65510		0.0	0.0	0.0	64670	26.7	1	0	1	0	119	107	80	15	14	14	10	0.90	0.75	0.19	0.93	1.00	0.71
65520		0.0	0.0	0.0	64670	26.7	1	0	1	0	119	107	80	15	14	14	10	0.90	0.75	0.19	0.93	1.00	0.71
65530		0.0	0.0	0.0	64670	26.7	1	0	1	0	119	107	80	15	14	14	10	0.90	0.75	0.19	0.93	1.00	0.71
65540		0.0	0.0	0.0	64670	26.7	1	0	1	0	119	107	80	15	14	14	10	0.90	0.75	0.19	0.93	1.00	0.71
		0.0	0.0	0.0		24.6	2	0	1	0	119	107	80	28	21	21	17	0.90	0.75	0.35	0.87	1.01	0.75
65550		23.8	2.5	73.8	64680	11.2	157	8	150	7	2,554	2,879	2,968	2,940	2,805	2,836	2,735	1.13	1.03	0.99	0.95	1.01	0.96
		23.8	2.5	73.8		11.2	157	8	150	7	2,554	2,879	2,968	2,940	2,805	2,836	2,735	1.13	1.03	0.99	0.95	1.01	0.96
65560		12.2	2.5	100.0	64690	12.7	87	3	60	2	1,334	1,690	1,741	1,367	1,293	1,451	1,158	1.27	1.03	0.79	0.95	1.12	0.80
65572		100.0	2.5	100.0	64705																		
65574		100.0	2.5	100.0	64705																		
65570		51.9	2.5	82.7	64700	11.2	92	13	109	10	1,968	1,781	1,334	1,319	1,078	1,890	1,807	0.90	0.75	0.99	0.82	1.75	0.96
65570		51.9	2.5	82.7	64700	11.2	92	13	109	10	1,968	1,781	1,334	1,319	1,078	1,890	1,807	0.90	0.75	0.99	0.82	1.75	0.96
		63.2	2.5	93.1		11.7	90	10	93	7	1,757	1,751	1,470	1,335	1,150	1,744	1,591	1.03	0.84	0.92	0.86	1.54	0.90
65580		81.5	1.5	0.0	64710	15.0	17	2	15	1	617	449	463	214	204	204	213	0.73	1.03	0.46	0.95	1.00	1.04
65590		9.1	2.5	0.0	64710	15.0	17	2	15	1	617	449	463	214	204	204	213	0.73	1.03	0.46	0.95	1.00	1.04
		45.3	2.0	0.0		15.0	17	2	15	1	617	449	463	214	204	204	213	0.73	1.03	0.46	0.95	1.00	1.04
65600		0.0	0.0	0.0	64720	11.7	111	1	84	0	659	2,152	1,741	1,936	2,014	2,020	1,670	3.27	0.81	1.11	1.04	1.00	0.83
		0.0	0.0	0.0		11.7	111	1	84	0	659	2,152	1,741	1,936	2,014	2,020	1,670	3.27	0.81	1.11	1.04	1.00	0.83
65610		0.0	0.0	0.0	64730	11.2	30	1	68	1	893	1,136	1,182	910	895	929	851	1.27	1.04	0.77	0.98	1.04	0.92
65620		0.0	0.0	75.0	64740	11.2	30	1	68	1	893	1,136	1,182	910	895	929	851	1.27	1.04	0.77	0.98	1.04	0.92
		0.0	0.0	37.5		11.2	30	1	68	1	893	1,136	1,182	910	895	929	851	1.27	1.04	0.77	0.98	1.04	0.92
65630		0.0	0.0	69.9	64750	10.7	20	1	12	1	1,132	1,399	4,335	250	347	326	287	1.24	3.10	0.06	1.39	0.94	0.88
65640		0.0	0.0	0.0	64760	10.3	21	2	27	1	1,661	1,613	1,583	2,333	466	506	467	0.97	0.98	1.47	0.20	1.09	0.92
		0.0	0.0	35.0		10.5	21	2	20	1	1,397	1,506	2,959	1,292	407	416	377	1.10	2.04	0.77	0.79	1.01	0.90
65650		4.1	3.5	100.0	64770	13.4	80	5	55	4	975	755	773	772	607	534	1,009	0.77	1.02	1.00	0.79	0.88	1.89
		4.1	3.5	100.0		13.4	80	5	55	4	975	755	773	772	607	534	1,009	0.77	1.02	1.00	0.79	0.88	1.89
65660		83.3	1.0	0.0	64780	12.0	245	13	478	8	5,258	5,924	5,732	6,818	6,677	6,394	6,020	1.13	0.97	1.19	0.98	0.96	0.94
		83.3	1.0	0.0		12.0	245	13	478	8	5,258	5,924	5,732	6,818	6,677	6,394	6,020	1.13	0.97	1.19	0.98	0.96	0.94
65670		3.3	1.5	36.1	64790	10.5	167	5	241	6	5,479	6,517	5,982	4,515	4,732	5,276	3,872	1.19	0.92	0.75	1.05	1.11	0.73
65670		3.3	1.5	36.1	64790	10.5	167	5	241	6	5,479	6,517	5,982	4,515	4,732	5,276	3,872	1.19	0.92	0.75	1.05	1.11	0.73
65670		3.3	1.5	36.1	64790	10.5	167	5	241	6	5,479	6,517	5,982	4,515	4,732	5,276	3,872	1.19	0.92	0.75	1.05	1.11	0.73
65670		3.3	1.5	36.1	64790	10.5	167	5	241	6	5,479	6,517	5,982	4,515	4,732	5,276	3,872	1.19	0.92	0.75	1.05	1.11	0.73
		3.3	1.5	36.1		10.5	167	5	241	6	5,479	6,517	5,982	4,515	4,732	5,276	3,872	1.19	0.92	0.75	1.05	1.11	0.73
65680		0.0	0.0	0.0	64800	13.9	9	0	12	1	338	116	80	173	164	179	163	0.34	0.69	2.16	0.95	1.09	0.91
		0.0	0.0	0.0		13.9	9	0	12	1	338	116	80	173	164	179	163	0.34	0.69	2.16	0.95	1.09	0.91
65690		0.0	0.0	0.0	64810	13.3	65	7	25	4	1,368	1,335	1,340	440	163	178	678	0.98	1.00	0.33	0.37	1.09	3.81
		0.0	0.0	0.0		13.3	65	7	25	4	1,368	1,335	1,340	440	163	178	678	0.98	1.00	0.33	0.37	1.09	3.81
65700		0.0	0.0	0.0	64820	17.9	250	0	105	2	811	1,069	4,080	265	261	2,080	1,992	1.32	3.82	0.06	0.98	7.97	0.96

道路種別 一般県道 (旅行速度等)

交基 通本 調区 査間 番号	路 線 番 号	路 線 名	起点側接続路線等	終点側接続路線等	旅 行 速 度 区 間 番 号	平均旅行速度 (上り)		平均旅行速度 (下り)	
						朝 夕 (混 雑 時)	昼 間 (非 混 雑 時)	朝 夕 (混 雑 時)	昼 間 (非 混 雑 時)
						(km/h)	(km/h)	(km/h)	(km/h)
20604490020	449	上竹田波田線	山形村・松本市境	上竹田波田線	66600	36.2	27.1	36.3	38.9
20604490030	449	上竹田波田線	上竹田波田線	一般国道158号	66610	29.0	26.8	23.7	19.6
20604490050	449	上竹田波田線	上竹田波田線		66620	23.1	24.0	31.0	31.7
				計または平均	4	31.3	28.2	31.9	31.7
20604500010	450	矢地赤芝線	有明大町線	一般国道147号	66630	35.9	34.0	32.2	30.4
				計または平均	1	35.9	34.0	32.2	30.4
20604510010	451	七曲西原線	一般国道403号	馬曲木島停車場線	66640	35.8	35.8	33.1	33.1
				計または平均	1	35.8	35.8	33.1	33.1
20604520010	452	古屋敷境ノ沢線	小川長野線	長野大町線	66650	28.6	30.0	22.8	28.7
				計または平均	1	28.6	30.0	22.8	28.7
20604530010	453	飯綱高原芋井線		長野戸隠線	66660	37.5	37.5	34.3	38.1
				計または平均	1	37.5	37.5	34.3	38.1
20604550010	455	長沢田村線		伊那生田飯田線	66670	17.5	22.9	30.0	16.7
				計または平均	1	17.5	22.9	30.0	16.7
20604560010	456	大島阿島線		伊那生田飯田線	66680	37.2	18.3	34.7	36.8
				計または平均	1	37.2	18.3	34.7	36.8
20604590010	459	東柏原赤塩線		牟礼永江線	66690	20.5	20.5	22.8	22.8
20604590020	459	東柏原赤塩線	牟礼永江線	三水中野線	66700	38.8	40.4	39.2	40.6
				計または平均	2	29.7	30.5	31.0	31.7
20604600010	460	美ヶ原公園東餅屋線	美ヶ原公園西内線	上田市・長和町境	66710	30.7	30.7	32.5	32.5
20604600020	460	美ヶ原公園東餅屋線	上田市・長和町境	美ヶ原和田線	66720	36.1	36.1	31.4	31.4
20604600040	460	美ヶ原公園東餅屋線	美ヶ原和田線	松本和田線	66730	45.8	45.8	41.3	41.3
20604600060	460	美ヶ原公園東餅屋線	松本和田線	長和町・松本市境	66740	31.3	31.3	31.4	31.4
20604600070	460	美ヶ原公園東餅屋線	長和町・松本市境	松本市・長和町境	66740	48.9	48.9	45.7	45.7
20604600080	460	美ヶ原公園東餅屋線	松本市・長和町境	霧ヶ峰東餅屋線	66740	47.8	47.8	43.6	43.6
				計または平均	6	40.1	40.1	37.7	37.7
20604610010	461	鳥居本町線	一般国道19号	木曾福島停車場線	66750	31.9	33.6	32.0	34.8
20604610020	461	鳥居本町線	木曾福島停車場線	川合中畑線	66760	19.2	19.4	19.5	20.3
				計または平均	2	25.6	26.5	25.8	27.6
20604640010	464	美ヶ原公園西内線	美ヶ原公園東餅屋線	美ヶ原公園沖線	66770	36.7	36.7	37.5	37.5
20604640030	464	美ヶ原公園西内線	美ヶ原公園沖線	一般国道254号	66780				
				計または平均	2	36.7	36.7	37.5	37.5
20604660010	466	牧干俣線	大前須坂線	牧干俣線	66790	27.0	27.0	29.0	29.0
				計または平均	1	27.0	27.0	29.0	29.0
20604670010	467	坂北停車場線			66800	17.4	14.0	22.1	17.4
				計または平均	1	17.4	14.0	22.1	17.4
20604690010	469	舟場矢下線	一般国道19号	大町麻績インター千曲線	66810	27.7	27.7	28.4	28.4
				計または平均	1	27.7	27.7	28.4	28.4
20604710010	471	奥志賀公園線	奥志賀公園栄線	一般国道292号	66820	38.2	37.6	38.2	37.9
				計または平均	1	38.2	37.6	38.2	37.9
20604720010	472	栗尾見上線		川上佐久線	66830	22.3	28.9	29.6	32.3

道路区間 調査番号	単位区 間番号	歩道設置 率 (%)	歩道代表幅員 (m)	バス延長率 (%)	単位区 間番号	昼間12時間 ピーク比率 (%)	ピーク時間交通量(台/h)				自動車交通量比較 (台/12h)												
							上り		下り		平成 6年	平成 9年	平成 11年	平成 17年	平成 22年	平成 27年	令和 3年	伸び率					
							自動車 類	うち 大型車	自動車 類	うち 大型車								9 / 6	11 / 9	17 / 11	22 / 17	27 / 22	3 / 27
							(台/h)	(台/h)	(台/h)	(台/h)													
65710	0.0	0.0	0.0	64820	17.9	250	0	105	2	811	1,069	4,080	265	261	2,080	1,992	1.32	3.82	0.06	0.98	7.97	0.96	
65710	0.0	0.0	0.0	64820	17.9	250	0	105	2	811	1,069	4,080	265	261	2,080	1,992	1.32	3.82	0.06	0.98	7.97	0.96	
65720	100.0	2.5	0.0	64820	17.9	250	0	105	2	811	1,069	4,080	265	261	2,080	1,992	1.32	3.82	0.06	0.98	7.97	0.96	
	25.0	0.6	0.0		17.9	250	0	105	2	811	1,069	4,080	265	261	2,080	1,992	1.32	3.82	0.06	0.98	7.97	0.96	
65730	100.0	2.5	0.0	64830	12.9	19	2	28	2	338	1,844	1,741	1,762	1,733	413	363	5.46	0.94	1.01	0.98	0.24	0.88	
	100.0	2.5	0.0		12.9	19	2	28	2	338	1,844	1,741	1,762	1,733	413	363	5.46	0.94	1.01	0.98	0.24	0.88	
65740	0.0	0.0	20.0	64840	14.5	10	1	16	1	465	360	371	371	193	204	187	0.77	1.03	1.00	0.52	1.06	0.92	
	0.0	0.0	20.0		14.5	10	1	16	1	465	360	371	371	193	204	187	0.77	1.03	1.00	0.52	1.06	0.92	
65750	0.0	0.0	0.0	64850	13.3	11	1	17	0	178	261	269	269	210	214	195	1.47	1.03	1.00	0.78	1.02	0.91	
	0.0	0.0	0.0		13.3	11	1	17	0	178	261	269	269	210	214	195	1.47	1.03	1.00	0.78	1.02	0.91	
65760	0.0	0.0	0.0	64860	11.5	45	1	48	3	338	116	1,090	846	800	834	761	0.34	9.40	0.78	0.95	1.04	0.91	
	0.0	0.0	0.0		11.5	45	1	48	3	338	116	1,090	846	800	834	761	0.34	9.40	0.78	0.95	1.04	0.91	
65770	1.5	3.0	10.6	64870	12.7	11	0	24	1	338	116	119	68	346	325	286	0.34	1.03	0.57	5.09	0.94	0.88	
	1.5	3.0	10.6		12.7	11	0	24	1	338	116	119	68	346	325	286	0.34	1.03	0.57	5.09	0.94	0.88	
65780	2.3	2.5	95.4	64880	12.1	39	2	38	1	338	116	80	173	688	702	633	0.34	0.69	2.16	3.98	1.02	0.90	
	2.3	2.5	95.4		12.1	39	2	38	1	338	116	80	173	688	702	633	0.34	0.69	2.16	3.98	1.02	0.90	
65790	39.4	0.0	6.1	64890	12.5	43	2	35	0	2,084	1,178	1,257	1,261	1,240	694	626	0.57	1.07	1.00	0.98	0.56	0.90	
65790	39.4	0.0	6.1	64890	12.5	43	2	35	0	2,084	1,178	1,257	1,261	1,240	694	626	0.57	1.07	1.00	0.98	0.56	0.90	
	39.4	0.0	6.1		12.5	43	2	35	0	2,084	1,178	1,257	1,261	1,240	694	626	0.57	1.07	1.00	0.98	0.56	0.90	
65800	0.0	0.0	72.7	64900	17.0	23	1	10	2	138	188	116	230	218	220	200	1.36	0.62	1.98	0.95	1.01	0.91	
65810	0.0	0.0	100.0	64910	17.0	22	0	33	0	220	317	123	250	236	799	323	1.44	0.39	2.03	0.94	3.39	0.40	
65820	0.0	0.0	0.0	64920	17.2	14	1	19	0	220	317	123	250	236	227	205	1.44	0.39	2.03	0.94	0.96	0.90	
65830	33.3	0.9	0.0	64930	17.2	14	1	19	0	220	317	123	250	236	227	205	1.44	0.39	2.03	0.94	0.96	0.90	
65840	66.7	0.9	0.0	64930	17.2	14	1	19	0	220	317	123	250	236	227	205	1.44	0.39	2.03	0.94	0.96	0.90	
65850	0.0	0.0	0.0	64930	17.2	14	1	19	0	220	317	123	250	236	227	205	1.44	0.39	2.03	0.94	0.96	0.90	
	16.7	0.3	28.8		17.1	17	1	20	0	206	296	122	247	233	321	224	1.43	0.43	2.02	0.94	1.37	0.82	
65860	61.5	2.0	100.0	64940	10.4	294	12	391	9	6,692	6,800	7,276	6,937	6,593	6,761	6,588	1.02	1.07	0.95	0.95	1.03	0.97	
65860	61.5	2.0	100.0	64940	10.4	294	12	391	9	6,692	6,800	7,276	6,937	6,593	6,761	6,588	1.02	1.07	0.95	0.95	1.03	0.97	
	61.5	2.0	100.0		10.4	294	12	391	9	6,692	6,800	7,276	6,937	6,593	6,761	6,588	1.02	1.07	0.95	0.95	1.03	0.97	
65870	0.8	0.8	0.0	64950	17.9	6	0	17	1	138	188	116	230	134	140	128	1.36	0.62	1.98	0.58	1.04	0.91	
65880	0.0	0.0	0.0	64960						152	209	56	15				1.38	0.27	0.27				
	0.4	0.4	0.0		17.9	6	0	17	1	145	199	86	123	134	140	128	1.37	0.44	1.13	0.58	1.04	0.91	
65890	0.0	0.0	0.0	64970	14.3	20	2	26	3	496	473	285	412	390	371	326	0.95	0.60	1.45	0.95	0.95	0.88	
	0.0	0.0	0.0		14.3	20	2	26	3	496	473	285	412	390	371	326	0.95	0.60	1.45	0.95	0.95	0.88	
65900	25.0	1.5	0.0	64980	16.6	35	1	19	1	632	588	1,405	1,540	1,515	375	329	0.93	2.39	1.10	0.98	0.25	0.88	
	25.0	1.5	0.0		16.6	35	1	19	1	632	588	1,405	1,540	1,515	375	329	0.93	2.39	1.10	0.98	0.25	0.88	
65910	0.0	0.0	30.1	64990	28.6	3	0	1	0	226	278	286	286	94	66	14	1.23	1.03	1.00	0.33	0.70	0.21	
	0.0	0.0	30.1		28.6	3	0	1	0	226	278	286	286	94	66	14	1.23	1.03	1.00	0.33	0.70	0.21	
65920	15.9	1.0	99.2	65000	11.8	114	11	129	11	1,645	2,446	2,520	2,218	2,098	2,155	2,067	1.49	1.03	0.88	0.95	1.03	0.96	
	15.9	1.0	99.2		11.8	114	11	129	11	1,645	2,446	2,520	2,218	2,098	2,155	2,067	1.49	1.03	0.88	0.95	1.03	0.96	
65930	0.0	0.0	100.0	65010	13.3	44	2	61	1	1,207	1,640	1,581	862	848	876	802	1.36	0.96	0.55	0.98	1.03	0.92	

交基 通本 調区 査問 番号	路 線 番 号	路 線 名	起 点 側 接 続 路 線 等	終 点 側 接 続 路 線 等	旅 行 速 度 区 間 調 査 号	平均旅行速度 (上り)		平均旅行速度 (下り)	
						朝 夕 (混 雑 時)	昼 間 (非 混 雑 時)	朝 夕 (混 雑 時)	昼 間 (非 混 雑 時)
						(km/h)	(km/h)	(km/h)	(km/h)
				計または平均	1	22.3	28.9	29.6	32.3
20604730005	473	上松御岳線	一般国道19号	上松南木曾線	66840	22.6	22.6	26.9	23.0
20604730010	473	上松御岳線	上松南木曾線	上松南木曾線	66840	46.9	45.1	43.1	42.8
20604730020	473	上松御岳線	上松南木曾線	上松町・木曾町境	66850	29.7	29.7	29.7	29.7
20604730030	473	上松御岳線	上松町・木曾町境	開田三岳福島線	66860	31.0	31.0	31.0	31.0
20604730050	473	上松御岳線	開田三岳福島線		66870	38.3	38.3	35.0	35.0
				計または平均	5	33.7	33.3	33.1	32.3
20604740010	474	信濃大町停車場線		有明大町線	66890	15.2	18.1	14.1	13.9
20604740020	474	信濃大町停車場線	有明大町線	一般国道147号	66890	24.2	24.5	24.0	23.6
				計または平均	2	19.7	21.3	19.1	18.8
20604750010	475	信州新中条線	信濃信州新線	長野市道	66900	20.6	20.6	20.6	20.6
20604750020	475	信州新中条線	長野市道	長野大町線	66910	36.4	32.8	34.0	33.6
				計または平均	2	28.5	26.7	27.3	27.1
20604760010	476	伊那インター西箕輪線	中央自動車道西宮線	南箕輪村・伊那市境	66920	28.8	29.7	26.5	31.2
20604760020	476	伊那インター西箕輪線	南箕輪村・伊那市境	伊那市・南箕輪村境	66920	40.8	45.5	43.1	45.0
20604760030	476	伊那インター西箕輪線	伊那市・南箕輪村境	南箕輪村・伊那市境	66920	29.5	32.2	17.5	25.0
20604760040	476	伊那インター西箕輪線	南箕輪村・伊那市境	与地辰野線	66920	21.2	30.0	18.7	26.7
				計または平均	4	30.1	34.4	26.5	32.0
20604770010	477	富士見台公園線		中央自動車道西宮線	66930	42.6	29.4	42.6	18.9
				計または平均	1	42.6	29.4	42.6	18.9
20604780010	478	湯田中停車場線	宮村湯田中停車場線	一般国道403号	66940	33.6	26.9	31.6	24.1
				計または平均	1	33.6	26.9	31.6	24.1
20604800010	480	松原湖高原線	一般国道299号	一般国道141号	66950	45.4	43.0	43.7	44.1
				計または平均	1	45.4	43.0	43.7	44.1
20604820010	482	大木浅田切線	百沢白田線	湯沢望月線	66960	26.8	26.8	26.8	26.8
20604820030	482	大木浅田切線	湯沢望月線	雨境望月線	66970	29.9	29.9	31.0	31.0
				計または平均	2	28.4	28.4	28.9	28.9
20604830010	483	大屋停車場田沢線	一般国道152号	上田市・東御市境	66980	7.4	12.5	15.5	22.9
20604830020	483	大屋停車場田沢線	上田市・東御市境	東御市・上田市境	66980	21.1	22.9	21.1	26.1
20604830030	483	大屋停車場田沢線	東御市・上田市境	一般国道18号	66980	10.2	16.0	10.2	13.2
20604830050	483	大屋停車場田沢線	一般国道18号	小諸上田線	66990	25.3	28.4	23.9	23.9
20604830060	483	大屋停車場田沢線	小諸上田線		67000	19.4	22.3	29.0	29.0
				計または平均	5	16.7	20.4	19.9	23.0
20604840010	484	富士見原茅野線	北社富士見線	富士見高原線	67010	50.3	49.9	51.4	51.5
20604840020	484	富士見原茅野線	富士見高原線	富士見町・原村境	67010	56.9	55.6	54.5	53.8
20604840030	484	富士見原茅野線	富士見町・原村境		67010	53.4	52.3	50.5	50.3
20604840050	484	富士見原茅野線		洪ノ湯堀線	67020	41.6	18.4	36.9	20.2
20604840060	484	富士見原茅野線	洪ノ湯堀線	一般国道299号	67030	41.6	41.6	36.9	40.7
20604840080	484	富士見原茅野線	茅野停車場八子ヶ峰公園線	一般国道152号	67040	25.2	35.8	40.5	37.4
				計または平均	6	44.8	42.3	45.1	42.3
20604850010	485	富士見高原線	富士見原茅野線	茅野北社並崎線	67050	35.6	33.5	33.5	35.6

道路区間 調査番号	単位 区間 番号	歩道 設置 率 (%)	歩道 代表 幅員 (m)	バス 延長 率 (%)	単位 区間 番号	昼 間 1 2 時 間	ピーク時間交通量(台/h)				自動車交通量比較 (台/12h)												
							上り		下り		平 成 6 年	平 成 9 年	平 成 11 年	平 成 17 年	平 成 22 年	平 成 27 年	令 和 3 年	伸び率					
							自 動 車 類	う ち 大 型 車	自 動 車 類	う ち 大 型 車								9 / 6	11 / 9	17 / 11	22 / 17	27 / 22	3 / 27
							(台/h)	(台/h)	(台/h)	(台/h)													
		0.0	0.0	100.0		13.3	44	2	61	1	1,207	1,640	1,581	862	848	876	802	1.36	0.96	0.55	0.98	1.03	0.92
65940		14.2	2.5	45.0	65020	10.3	45	5	27	8	1,670	1,726	1,647	1,085	1,121	1,005	701	1.03	0.95	0.66	1.03	0.90	0.70
65940		14.2	2.5	45.0	65020	10.3	45	5	27	8	1,670	1,726	1,647	1,085	1,121	1,005	701	1.03	0.95	0.66	1.03	0.90	0.70
65940		14.2	2.5	45.0	65020	10.3	45	5	27	8	1,670	1,726	1,647	1,085	1,121	1,005	701	1.03	0.95	0.66	1.03	0.90	0.70
65950		0.0	0.0	0.0	65030	12.3	62	5	71	7	1,871	1,844	1,741	1,185	1,121	1,160	1,094	0.99	0.94	0.68	0.95	1.03	0.94
65960		0.0	0.0	100.0	65040	11.8	51	1	134	8	1,871	1,844	1,741	1,666	1,576	1,645	1,567	0.99	0.94	0.96	0.95	1.04	0.95
		8.5	1.5	47.0		11.0	50	4	57	8	1,750	1,773	1,685	1,221	1,212	1,164	953	1.01	0.95	0.72	1.00	0.95	0.80
65980		100.0	3.0	100.0	65060	10.6	181	6	220	6	6,376	4,838	4,912	4,615	5,416	4,688	3,778	0.76	1.02	0.94	1.17	0.87	0.81
65980		100.0	3.0	100.0	65060	10.6	181	6	220	6	6,376	4,838	4,912	4,615	5,416	4,688	3,778	0.76	1.02	0.94	1.17	0.87	0.81
		100.0	3.0	100.0		10.6	181	6	220	6	6,376	4,838	4,912	4,615	5,416	4,688	3,778	0.76	1.02	0.94	1.17	0.87	0.81
65990		0.0	0.0	0.0	65070	15.1	23	0	11	0	177	261	1,774	1,330	1,258	293	259	1.47	6.80	0.75	0.95	0.23	0.88
65990		0.0	0.0	0.0	65070	15.1	23	0	11	0	177	261	1,774	1,330	1,258	293	259	1.47	6.80	0.75	0.95	0.23	0.88
		0.0	0.0	0.0		15.1	23	0	11	0	177	261	1,774	1,330	1,258	293	259	1.47	6.80	0.75	0.95	0.23	0.88
66000		100.0	3.1	0.0	65080	11.9	345	9	154	4	8,834	8,817	8,370	9,778	5,593	5,743	4,194	1.00	0.95	1.17	0.57	1.03	0.73
66010		100.0	3.1	0.0	65080	11.9	345	9	154	4	8,834	8,817	8,370	9,778	5,593	5,743	4,194	1.00	0.95	1.17	0.57	1.03	0.73
66020		81.8	2.3	100.0	65080	11.9	345	9	154	4	8,834	8,817	8,370	9,778	5,593	5,743	4,194	1.00	0.95	1.17	0.57	1.03	0.73
66030		100.0	2.5	100.0	65080	11.9	345	9	154	4	8,834	8,817	8,370	9,778	5,593	5,743	4,194	1.00	0.95	1.17	0.57	1.03	0.73
		95.5	2.7	50.0		11.9	345	9	154	4	8,834	8,817	8,370	9,778	5,593	5,743	4,194	1.00	0.95	1.17	0.57	1.03	0.73
66040		0.0	0.0	0.0	65090	9.8	11	1	23	3	401	581	398	630	400	382	337	1.45	0.69	1.58	0.63	0.96	0.88
		0.0	0.0	0.0		9.8	11	1	23	3	401	581	398	630	400	382	337	1.45	0.69	1.58	0.63	0.96	0.88
66050		37.5	2.5	0.0	65100	14.0	132	2	124	4	2,244	2,466	2,540	2,027	1,934	2,217	1,824	1.10	1.03	0.80	0.95	1.15	0.82
		37.5	2.5	0.0		14.0	132	2	124	4	2,244	2,466	2,540	2,027	1,934	2,217	1,824	1.10	1.03	0.80	0.95	1.15	0.82
66060		47.2	2.5	100.0	65110	10.3	81	9	114	8	1,818	1,787	1,677	776	1,993	1,904	1,896	0.98	0.94	0.46	2.57	0.96	1.00
		47.2	2.5	100.0		10.3	81	9	114	8	1,818	1,787	1,677	776	1,993	1,904	1,896	0.98	0.94	0.46	2.57	0.96	1.00
66070		0.0	0.0	0.0	65120	14.9	6	1	4	1		94	97	97	104	74	69		1.03	1.00	1.07	0.71	0.93
66080		15.5	2.5	0.0	65120	14.9	6	1	4	1		94	97	97	104	74	69		1.03	1.00	1.07	0.71	0.93
		7.8	1.3	0.0		14.9	6	1	4	1		94	97	97	104	74	69		1.03	1.00	1.07	0.71	0.93
66090		0.0	0.0	0.0	65130	9.2	145	0	113	2		576	1,530	1,633	1,606	3,483	2,810		2.66	1.07	0.98	2.17	0.81
66100		0.0	0.0	0.0	65130	9.2	145	0	113	2		576	1,530	1,633	1,606	3,483	2,810		2.66	1.07	0.98	2.17	0.81
66110		0.0	0.0	0.0	65130	9.2	145	0	113	2		576	1,530	1,633	1,606	3,483	2,810		2.66	1.07	0.98	2.17	0.81
66120		16.7	2.0	0.0	65130	9.2	145	0	113	2		576	1,530	1,633	1,606	3,483	2,810		2.66	1.07	0.98	2.17	0.81
66120		16.7	2.0	0.0	65140	14.0	48	5	177	4		576	1,530	1,633	1,606	1,672	1,591		2.66	1.07	0.98	1.04	0.95
		6.7	0.8	0.0		10.2	126	1	126	2		576	1,530	1,633	1,606	3,121	2,566		2.66	1.07	0.98	1.94	0.84
66130		12.7	2.5	0.0	65150	11.6	70	1	66	1		1,499	1,544	1,668	1,466	1,508	1,171		1.03	1.08	0.88	1.03	0.78
66130		12.7	2.5	0.0	65150	11.6	70	1	66	1		1,499	1,544	1,668	1,466	1,508	1,171		1.03	1.08	0.88	1.03	0.78
66140		0.0	0.0	27.3	65150	11.6	70	1	66	1		1,499	1,544	1,668	1,466	1,508	1,171		1.03	1.08	0.88	1.03	0.78
66150		9.1	2.5	100.0	65160																		
66150		9.1	2.5	100.0	65160																		
66160		0.0	0.0	0.0	65170																		
		7.3	1.7	37.9		11.6	70	1	66	1		1,499	1,544	1,668	1,466	1,508	1,171		1.03	1.08	0.88	1.03	0.78
66170		0.0	0.0	0.0	65180																		

道路種別 一般県道 (旅行速度等)

交基 通本 調区 査間 番号	路 線 番 号	路 線 名	起 点 側 接 続 路 線 等	終 点 側 接 続 路 線 等	旅 行 速 度 区 間 調 査 号	平均旅行速度 (上り)		平均旅行速度 (下り)	
						朝 夕 (混 雑 時)	昼 間 (非 混 雑 時)	朝 夕 (混 雑 時)	昼 間 (非 混 雑 時)
						(km/h)	(km/h)	(km/h)	(km/h)
20604850020	485	富士見高原線	茅野北杜韭崎線	一般国道20号 計または平均	67060 2	19.4 27.5	20.1 26.8	20.1 26.8	19.4 27.5
20604860010	486	王滝加子母付知線	御岳王滝黒沢線	計または平均	67070 1	44.0 44.0	42.5 42.5	44.0 44.0	43.8 43.8
20604870010	487	諏訪湖四賀線	諏訪辰野線	一般国道20号 計または平均	67080 1	25.4 25.4	26.6 26.6	26.3 26.3	27.9 27.9
20604880010	488	車屋大久保線	伊那生田飯田線	沢渡高遠線	67090	32.0	41.4	39.7	41.5
20604880020	488	車屋大久保線	沢渡高遠線	伊那市・駒ヶ根市境	67100	38.0	35.8	36.2	37.9
20604880030	488	車屋大久保線	伊那市・駒ヶ根市境	栗林宮田停車場線 計または平均	67100 3	60.2 43.4	60.2 45.8	60.2 45.4	60.2 46.5
20604890010	489	伊那北殿線	一般国道153号	伊那市・南箕輪村境	67110	28.0	21.5	23.1	20.1
20604890020	489	伊那北殿線	伊那市・南箕輪村境	一般国道153号 計または平均	67110 2	35.5 31.8	28.3 24.9	35.5 29.3	30.7 25.4
20604900010	490	中山松倉線		一般国道152号 計または平均	67120 1	41.1 41.1	41.1 41.1	39.3 39.3	39.3 39.3
20604910010	491	親田中村線	天竜公園阿智線	下條村・飯田市境	67130	40.2	40.2	40.2	40.2
20604910020	491	親田中村線	下條村・飯田市境	田中乱橋線	67130	40.2	40.2	40.2	40.2
20604910040	491	親田中村線	田中乱橋線	時又中村線 計または平均	67140 3	44.9 41.8	44.7 41.7	42.7 41.0	43.1 41.2
20604920010	492	天竜峡停車場下平線	天竜峡停車場線	飯田富山佐久間線	67150	26.1	25.0	26.6	25.3
20604920020	492	天竜峡停車場下平線	飯田富山佐久間線	米川飯田線	67150	32.8	23.3	27.2	20.0
20604920040	492	天竜峡停車場下平線	米川飯田線	米川駄科停車場線 計または平均	67160 3	46.8 35.2	26.7 25.0	49.3 34.4	31.7 25.7
20604930010	493	姥神奈良井線	一般国道361号	一般国道19号 計または平均	67170 1	40.4 40.4	28.2 28.2	39.8 39.8	38.3 38.3
20604940010	494	聖高原杉崎線	聖高原千曲線	大町麻績インター千曲線 計または平均	67180 1	44.7 44.7	29.3 29.3	40.1 40.1	29.5 29.5
20604950010	495	豊科大天井岳線	一般国道19号	柏矢町田沢停車場線	67190	25.3	32.5	13.9	36.4
20604950020	495	豊科大天井岳線	柏矢町田沢停車場線	一般国道147号	67200	32.7	35.6	25.1	29.4
20604950040	495	豊科大天井岳線	一般国道147号	塩尻鍋割穂高線	67210	35.8	36.7	35.6	36.9
20604950060	495	豊科大天井岳線	塩尻鍋割穂高線	計または平均	67220 5	30.6 30.6	31.1 32.9	33.3 27.3	33.6 33.0
20604950090	495	豊科大天井岳線	小倉梓橋停車場線	計または平均	67240 5	28.6 30.6	28.6 32.9	28.6 27.3	28.6 33.0
20604960010	496	あづみの公園大町線		有明大町線	67250	27.7	29.3	14.1	19.8
20604960020	496	あづみの公園大町線	有明大町線	一般国道147号 計または平均	67250 2	43.8 35.8	40.2 34.8	39.1 26.6	37.4 28.6
20604970010	497	美麻八坂線	長野大町線	小島信濃木崎停車場線	67260	39.1	38.2	37.0	36.3
20604970030	497	美麻八坂線	小島信濃木崎停車場線	川口大町線	67260	43.8	39.3	38.4	37.3
20604970040	497	美麻八坂線	川口大町線	大町麻績インター千曲線 計または平均	67260 3	34.1 39.0	34.1 37.2	34.1 36.5	34.1 35.9
20604980010	498	聖高原千曲線	一般国道403号	麻績村・筑北村境	67270	29.3	29.3	22.4	22.4

道路種別 一般県道 (旅行速度等)

交基 通本 調区 査間 番号	路 線 番 号	路 線 名	起 点 側 接 続 路 線 等	終 点 側 接 続 路 線 等	旅 行 速 度 区 間 調 査 号	平均旅行速度 (上り)		平均旅行速度 (下り)	
						朝 夕 (混 雑 時)	昼 間 (非 混 雑 時)	朝 夕 (混 雑 時)	昼 間 (非 混 雑 時)
						(km/h)	(km/h)	(km/h)	(km/h)
20604980020	498	聖高原千曲線	麻績村・筑北村境	聖高原杉崎線	67270	31.9	32.8	32.6	27.9
20604980030	498	聖高原千曲線	聖高原杉崎線	筑北村・千曲市境	67280	16.3	16.3	16.3	16.3
20604980040	498	聖高原千曲線	筑北村・千曲市境	大町麻績インター千曲線	67290	30.0	30.0	29.9	31.3
20604980050	498	聖高原千曲線	大町麻績インター千曲線	一般国道18号	67300	19.2	22.8	18.6	19.7
				計または平均	5	25.3	26.2	24.0	23.5
20604990010	499	相之島高山線	村山小布施停車場線	新田春木線	67310	26.9	27.8	26.9	27.9
20604990020	499	相之島高山線	新田春木線	一般国道403号	67320	28.5	29.4	24.7	28.4
20604990030	499	相之島高山線	一般国道403号	須坂市・高山村境	67330	29.2	31.2	29.8	32.8
20604990040	499	相之島高山線	須坂市・高山村境	須坂中野線	67640	35.8	35.8	35.7	35.7
				計または平均	4	30.1	31.1	29.3	31.2
20301170110	500	豊田中野線	一般国道117号	中野市道	13100	38.0	36.7	38.4	36.0
20605000010	500	豊田中野線	中野市道	一般国道292号	67350				
				計または平均	2	38.0	36.7	38.4	36.0
20605020010	502	奥志賀公園栄線	奥志賀公園線	山ノ内町・木島平村境	67360	23.4	33.2	31.8	31.7
20605020020	502	奥志賀公園栄線	山ノ内町・木島平村境	木島平村・栄村境	67360	26.7	36.4	26.7	34.6
20605020030	502	奥志賀公園栄線	木島平村・栄村境	栄村・木島平村境	67360	27.6	30.6	27.6	32.2
20605020040	502	奥志賀公園栄線	栄村・木島平村境	木島平村・栄村境	67360	37.4	37.4	36.6	36.6
20605020050	502	奥志賀公園栄線	木島平村・栄村境	栄村・野沢温泉村境	67360	44.2	44.2	41.8	41.8
20605020060	502	奥志賀公園栄線	栄村・野沢温泉村境	野沢温泉村・栄村境	67360	33.7	33.7	39.0	39.0
20605020070	502	奥志賀公園栄線	野沢温泉村・栄村境	箕作飯山線	67360	38.2	38.2	34.9	34.9
				計または平均	7	33.0	36.2	34.1	35.8
20605030010	503	斑尾大川線	飯山斑尾新井線	一般国道292号	67370	37.0	35.1	34.2	32.8
				計または平均	1	37.0	35.1	34.2	32.8
20605040010	504	信濃斑尾高原線	古間停車場野尻線	飯山妙高高原線	67890	39.6	36.9	37.5	35.6
20605040030	504	信濃斑尾高原線	飯山妙高高原線	一般県道信濃斑尾高原線	67390	33.8	35.1	36.8	36.7
				計または平均	2	36.7	36.0	37.2	36.2
20605050010	505	三水中野線	牟礼永江線	東柏原赤塩線	67400	30.3	30.3	42.5	42.5
20605050020	505	三水中野線	東柏原赤塩線	飯綱町・中野市境	67410	37.7	37.2	43.9	43.2
20605050030	505	三水中野線	飯綱町・中野市境	一般国道117号	67420	40.0	40.9	39.3	39.7
20605050040	505	三水中野線	一般国道117号	中野豊野線	67430	38.8	40.0	43.2	44.0
20605050050	505	三水中野線	中野豊野線	中野豊野線	67440	33.0	33.4	19.5	25.3
				計または平均	5	36.0	36.4	37.7	38.9
20605060010	506	戸隠高原浅川線	長野戸隠線	栃原北郷信濃線	67450	45.4	45.4	49.5	44.0
20605060030	506	戸隠高原浅川線	栃原北郷信濃線	戸隠高原浅川線	67460	42.8	41.4	43.1	42.5
20605060040	506	戸隠高原浅川線	戸隠高原浅川線	戸隠高原浅川線	67470	50.6	50.7	53.9	50.8
20605060050	506	戸隠高原浅川線	戸隠高原浅川線	長野信濃線	67480	35.3	32.4	10.4	10.4
20605060070	506	戸隠高原浅川線	戸隠高原浅川線	戸隠高原浅川線	67490	42.8	41.4	43.1	42.5
20605060080	506	戸隠高原浅川線	戸隠高原浅川線	長野信濃線	67500	22.9	16.5	10.6	14.8
				計または平均	6	40.0	38.0	35.1	34.2
20605070010	507	秋山郷森宮野原停車場線		長瀬横倉停車場線	67510	35.8	35.8	36.5	35.8
20605070050	507	秋山郷森宮野原停車場線	一般国道117号		67530	8.8	6.8	8.8	18.3

道路区間 調査番号	歩道設置率 (%)	歩道代表幅員 (m)	バス 延長率 (%)	単 位 区 間 調 査 番 号	昼 間 1 2 時 間 の ピ ーク 比 率 (%)	ピーク時間交通量(台/h)				自動車交通量比較 (台/12h)												
						上り		下り		平成 6 年	平成 9 年	平成 11 年	平成 17 年	平成 22 年	平成 27 年	令 和 3 年	伸び率					
						自動 車 類	うち 大 型 車	自動 車 類	うち 大 型 車								9 / 6	11 / 9	17 / 11	22 / 17	27 / 22	3 / 27
						(台/h)	(台/h)	(台/h)	(台/h)													
66430	0.0	0.0	0.0	65420	13.4	20	1	37	1		588	636	523	495	476	425		1.08	0.82	0.95	0.96	0.89
66430	0.0	0.0	0.0	65420	13.4	20	1	37	1		588	636	523	495	476	425		1.08	0.82	0.95	0.96	0.89
66440	4.3	0.8	0.0	65430	13.4	20	1	37	1			636	523	495	476	425			0.82	0.95	0.96	0.89
66450	100.0	3.5	76.9	65440	10.0	186	1	176	4		3,854	4,497	4,222	3,802	3,718	3,619		1.17	0.94	0.90	0.98	0.97
	20.9	0.9	15.4		12.7	53	1	65	2		1,405	1,408	1,263	1,156	1,124	1,064		1.10	0.85	0.94	0.96	0.91
66460	100.0	1.7	0.0	65450	14.9	382	22	364	10		5,669	5,206	6,376	6,271	5,157	5,017		0.92	1.22	0.98	0.82	0.97
66470	100.0	3.5	100.0	65460	11.1	326	9	198	4		5,669	5,206	6,376	5,758	5,728	4,711		0.92	1.22	0.90	0.99	0.82
66480	80.0	4.0	0.0	65470	11.7	244	16	488	16		5,669	5,206	6,376	6,271	6,442	6,283		0.92	1.22	0.98	1.03	0.98
66490	11.1	4.0	55.6	65480	11.7	244	16	488	16		5,669	5,206	6,376	6,271	6,442	6,283		0.92	1.22	0.98	1.03	0.98
	72.8	3.3	38.9		12.4	299	16	385	12		5,669	5,206	6,376	6,143	5,942	5,574		0.92	1.22	0.96	0.97	0.94
66500	45.5	2.7	100.0	65490	14.1	364	17	306	20	6,768	7,193	7,220	4,973	3,468	4,899	4,760	1.06	1.00	0.69	0.70	1.41	0.97
66505	100.0	2.7	33.3	65495																		
	72.8	2.7	66.7		14.1	364	17	306	20	6,768	7,193	7,220	4,973	3,468	4,899	4,760	1.06	1.00	0.69	0.70	1.41	0.97
66510	0.0	0.0	0.0	65500	11.8	114	11	129	11		387	137	2,218	2,098	2,155	2,067		0.35	16.19	0.95	1.03	0.96
66520	0.0	0.0	0.0	65510	14.6	11	0	19	0		387	137	137	240	231	209		0.35	1.00	1.75	0.96	0.90
66530	0.0	0.0	0.0	65510	14.6	11	0	19	0		387	137	137	240	231	209		0.35	1.00	1.75	0.96	0.90
66540	0.0	0.0	0.0	65510	14.6	11	0	19	0		387	137	137	240	231	209		0.35	1.00	1.75	0.96	0.90
66550	0.0	0.0	0.0	65510	14.6	11	0	19	0		387	137	137	240	231	209		0.35	1.00	1.75	0.96	0.90
66560	0.0	0.0	0.0	65510	14.6	11	0	19	0		387	137	137	240	231	209		0.35	1.00	1.75	0.96	0.90
66570	0.0	0.0	0.0	65510	14.6	11	0	19	0		387	137	137	240	231	209		0.35	1.00	1.75	0.96	0.90
	0.0	0.0	0.0		14.2	26	2	35	2		387	137	434	505	506	474		0.35	3.17	1.64	0.97	0.91
66580	9.1	2.0	0.0	65520	10.5	24	3	8	0		560	577	381	360	341	302		1.03	0.66	0.94	0.95	0.89
	9.1	2.0	0.0		10.5	24	3	8	0		560	577	381	360	341	302		1.03	0.66	0.94	0.95	0.89
66590	4.4	1.3	0.0	65530	11.8	63	1	50	4						978	956						0.98
66600	5.7	1.8	0.0	65540	12.8	12	1	19	1						609	242						0.40
	5.1	1.5	0.0		12.3	38	1	35	3						794	599						0.69
66610	20.9	2.0	74.4	65550	13.7	62	0	26	0	710	194	199	199	716	738	665	0.27	1.03	1.00	3.60	1.03	0.90
66610	20.9	2.0	74.4	65550	13.7	62	0	26	0	710	194	199	199	716	738	665	0.27	1.03	1.00	3.60	1.03	0.90
66620	0.0	0.0	0.0	65560	13.5	232	14	350	14	3,167	4,777	5,197	4,470	4,397	4,441	4,306	1.51	1.09	0.86	0.98	1.01	0.97
66630	65.4	2.5	69.2	65570	13.4	315	15	503	22	3,167	4,777	5,197	4,470	4,923	5,784	6,123	1.51	1.09	0.86	1.10	1.17	1.06
66630	65.4	2.5	69.2	65570	13.4	315	15	503	22	3,167	4,777	5,197	4,470	4,923	5,784	6,123	1.51	1.09	0.86	1.10	1.17	1.06
	34.5	1.8	57.4		13.5	197	9	282	12	2,184	2,944	3,198	2,762	3,135	3,497	3,576	1.01	1.06	0.92	2.08	1.08	0.98
66640	0.0	0.0	100.0	65580	11.8	95	9	165	7		1,713	1,842	2,544	2,829	2,750	2,198		1.08	1.38	1.11	0.97	0.80
66650	16.0	2.5	100.0	65590	10.8	118	26	166	16	2,186	2,783	2,866	2,871	2,716	2,755	2,654	1.27	1.03	1.00	0.95	1.01	0.96
66650	16.0	2.5	100.0	65590	10.8	118	26	166	16	2,186	2,783	2,866	2,871	2,716	2,755	2,654	1.27	1.03	1.00	0.95	1.01	0.96
66650	16.0	2.5	100.0	65600																		
66660	0.0	0.0	0.0	65610																		
66660	0.0	0.0	0.0	65610																		
	8.0	1.3	66.7		11.1	110	20	166	13	2,186	2,426	2,525	2,762	2,754	2,753	2,502	1.27	1.04	1.13	1.00	1.00	0.91
66670	5.3	2.0	89.5	65620	12.0	26	3	26	4	546	499	514	577	546	534	474	0.91	1.03	1.12	0.95	0.98	0.89
66690	0.0	0.0	100.0	65640	15.2	10	3	34	4	4,323	5,071	660	356	350	328	289	1.17	0.13	0.54	0.98	0.94	0.88

道路種別 一般県道 (旅行速度等)

交通本 調査区 間番 号	路 線 番 号	路 線 名	起点側接続路線等	終点側接続路線等	旅 単 行 位 区 間 速 度 調 査 号	平均旅行速度 (上り)		平均旅行速度 (下り)	
						朝 夕 (混 雑 時)	昼 間 (非 混 雑 時)	朝 夕 (混 雑 時)	昼 間 (非 混 雑 時)
						(km/h)	(km/h)	(km/h)	(km/h)
20605070030	507	秋山郷森宮野原停車場線	長瀬横倉停車場線	一般県道秋山郷森宮野原停車場線 計または平均	67520 3	43.7 29.4	40.0 27.5	43.7 29.7	40.0 31.4
20604730070	508	上松南木曾線	上松御岳線	上松町道	66880	55.9	55.9	57.0	57.0
20605080010	508	上松南木曾線	一般国道19号	上松御岳線	67540	43.1	42.3	42.3	44.5
20605080030	508	上松南木曾線	一般国道19号	大桑村道	67550				
20605080050	508	上松南木曾線	南木曾町道	一般国道19号	67560				
20605080080	508	上松南木曾線	上松町道	上松町・大桑村境	67565	61.9	57.7	60.6	58.0
20605080090	508	上松南木曾線	上松町・大桑村境	計または平均	67565 6	61.9 55.7	57.7 53.4	60.6 55.1	58.0 54.4

道路区間 状況調査 番号	歩道設置率 (%)	歩道代表幅員 (m)	バス路線 延長率 (%)	単位区間 交通量調査 番号	昼間 12時間 ピーク比率 (%)	ピーク時間交通量(台/h)				自動車交通量比較 (台/12h)												
						上り		下り		平成 6年	平成 9年	平成 11年	平成 17年	平成 22年	平成 27年	令和 3年	伸び率					
						自動車 種類	うち 大型車	自動車 種類	うち 大型車								9 / 6	11 / 9	17 / 11	22 / 17	27 / 22	3 / 27
						(台/h)	(台/h)	(台/h)	(台/h)													
66680	8.1	1.5	81.1	65630	12.0	26	3	26	4	546	499	514	577	546	534	474	0.91	1.03	1.12	0.95	0.98	0.89
	4.5	1.2	90.2		13.1	21	3	29	4	1,805	2,023	563	503	481	465	412	1.00	0.73	0.93	0.96	0.96	0.89
65970	2.9	1.5	0.0	69012	15.0	119	4	79	3					892	777	1,323					0.87	1.70
66700	20.7	2.5	0.0	65650																		
66710	0.0	0.0	54.0	65660	14.6	25	11	17	7						220	287						1.30
66720	0.0	0.0	0.0	65670	15.1	5	0	8	0						79	86						1.09
66730	0.0	0.0	0.0	65675																		
66740	0.0	0.0	0.0	65675																		
	3.9	0.7	9.0		14.9	50	5	35	3					892	359	565					0.87	1.37

5. 路線名索引表

路線 番号	路線名	平日交通量	休日交通量	旅行速度等	路線 番号	路線名	平日交通量	休日交通量	旅行速度等
		頁	頁	頁			頁	頁	頁
	高速自動車国道								
1100	中央自動車道西宮線	18	168	188	292	一般国道292号	56	176	226
1810	上信越自動車道	18	168	188	299	一般国道299号	56	-	226
1820	長野自動車道	20	170	190	361	一般国道361号	58	176	228
4601 4602	中部横断自動車道	22	-	192	403	一般国道403号	58	176	228
					405	一般国道405号	62	-	232
					406	一般国道406号	62	176	232
	一般国道				418	一般国道418号	64	-	234
18	一般国道18号	24	-	194	462	一般国道462号	-	-	-
19	一般国道19号	28	-	198	474	一般国道474号	64	-	234
20	一般国道20号	32	-	202					
117	一般国道117号	34	-	204					
141	一般国道141号	36	-	206		県 道			
142	一般国道142号	38	174	208		あ			
143	一般国道143号	40	174	210	46	あなんねぼせん 阿南根羽線	84	-	254
144	一般国道144号	42	174	212	57	あずみのいんたーほりがねせん 安曇野インター掘金線	88	-	258
146	一般国道146号	42	-	212	68	あずさやまうみのくちせん 梓山海ノ口線	92	-	262
147	一般国道147号	42	174	212	74	あなんとうえいせん 阿南東栄線	94	-	264
148	一般国道148号	44	174	214	113	あわのおどもせん 粟野御供線	104	-	274
151	一般国道151号	44	-	214	145	あいまほんちょうせん 相浜本町線	108	-	278
152	一般国道152号	46	174	216	147	あしだおおや(てい)せん 芦田大屋(停)線	108	-	278
153	一般国道153号	48	174	218	152	あまざかいもちづきせん 雨境望月線	110	-	280
158	一般国道158号	52	176	222	230	あおきひがしかなえせん 青木東鼎線	122	-	292
254	一般国道254号	54	176	224	232	あらいいなやわた(てい)せん 新井伊那八幡(停)線	122	-	292
256	一般国道256号	54	-	224	242	あわのかどしま(てい)せん 粟野門島(停)線	124	-	294
					253	あかいしだけこうえんせん 赤石岳公園線	126	-	296

路線 番号	路線名	平日交通量	休日交通量	旅行速度等	路線 番号	路線名	平日交通量	休日交通量	旅行速度等
		頁	頁	頁			頁	頁	頁
282	あさまかわぞえせん 浅間河添線	128	-	298	143	いわむらだ(てい)せん 岩村田(停)線	108	-	278
303	あいだにしじょう(てい)せん 会田西条(停)線	134	182	304	187	いなとみたつの(てい)せん 伊那富辰野(停)線	114	-	284
306	ありあけおおまちせん 有明大町線	134	182	304	200	いじま(てい)ひっそりせん 飯島(停)日替利線	118	-	288
316	あずさばしたざわ(てい)せん 梓橋田沢(停)線	136	-	306	202	いなこまがたけせん 伊那駒ヶ岳線	118	-	288
324	あおぐやなば(てい)せん 青具築場(停)線	138	-	308	208	いなし(てい)せん 伊那市(停)線	120	-	290
454	あさまおんせんみさやません 浅間温泉三才山線	-	-	-	215	いじま(てい)せん 飯島(停)線	120	-	290
473	あげまつおんたけせん 上松御岳線	158	-	328	226	いちのさわやまぶき(てい)せん 市ノ沢山吹(停)線	122	-	292
496	あづみのこうえんおおまちせん あづみの公園大町線	160	-	330	227	いちだ(てい)かみいちだせん 市田(停)上市田線	122	-	292
499	あいのしまたかやません 相之島高山線	162	-	332	228	いちだ(てい)せん 市田(停)線	122	-	292
507	あきやまごもりみやのはら(てい)せん 秋山郷森宮野原(停)線	162	-	332	229	いちばさくらまちせん 市場桜町線	122	-	292
508	あげまつなごせん 上松南木曾線	164	-	334	231	いなやわた(てい)せん 伊那八幡(停)線	122	-	292
					391	いわもとさとほかりせん 岩本里穂刈線	146	-	316
	い				396	いなりやま(てい)せん 稲荷山(停)線	148	-	318
1	いいたとみやまさくません 飯田富山佐久間線	66	-	236	406	いりやまこいちせん 入山小市線	150	-	320
8	いいだなぎそせん 飯田南木曾線	68	-	238	411	いいやまあらいせん 飯山新井線	152	-	322
15	いじまいだせん 飯島飯田線	70	-	240	453	いづなこうげんいもいせん 飯綱高原芋井線	156	-	326
18	いないくたいだせん 伊那生田飯田線	72	178	242	465	いだかみさとまつかわじてんしゃどうせん 飯田上郷松川自転車道線	-	-	-
19	いなたつの(てい)せん 伊那辰野(停)線	74	178	244	476	いないたーにしみのわせん 伊那インター西箕輪線	158	-	328
21	いいだ(てい)せん 飯田(停)線	74	-	244	489	いなきたとのせん 伊那北殿線	160	-	330
38	いいやまのざわおんせんせん 飯山野沢温泉線	80	-	250					
87	いないたーせん 伊那インター線	100	-	270		う			
88	いなみのわせん 伊那箕輪線	100	-	270	62	うつくしがはらこうえんおきせん 美ヶ原公園沖線	90	-	260
96	いいやまようこうこうげんせん 飯山妙高高原線	102	-	272	65	うえだまるこせん 上田丸子線	92	-	262
97	いいやままだらおあらいせん 飯山斑尾新井線	102	-	272	124	うえのこうみせん 上野小海線	104	-	274

路線 番号	路線名	平日交通量	休日交通量	旅行速度等	路線 番号	路線名	平日交通量	休日交通量	旅行速度等
		頁	頁	頁			頁	頁	
148	うしろくもちづきせん 牛鹿望月線	108	-	278	185	おかやしもすわせん 岡谷下諏訪線	114	182	284
162	うえだ(てい)せん 上田(停)線	112	-	282	198	おつことふじみせん 乙事富士見線	118	-	288
178	うつくしがはらわだせん 美ヶ原和田線	114	-	284	217	おおくさきかどせん 大草坂戸線	120	-	290
186	うえだしおかわせん 上田塩川線	114	-	284	256	おんたけおうたきくろさわせん 御岳王滝黒沢線	126	-	296
274	うるがいでせん 宇留賀池田線	128	-	298	267	おこしみやのこし(てい)せん オコシ宮ノ越(停)線	126	-	296
283	うつくしがはらこうえんせん 美ヶ原公園線	128	-	298	278	おおのだあずさばし(てい)せん 大野田梓橋(停)線	128	-	298
338	うちかわおぼすて(てい)せん 内川姨捨(停)線	138	-	308	292	おんまごえしおじり(てい)せん 御馬越塩尻(停)線	132	-	302
377	うしじまわたうち(てい)せん 牛島綿内(停)線	144	-	314	319	おぐらあずさばし(てい)せん 小倉梓橋(停)線	136	-	306
443	うちのかやいなせん 内ノ萱伊那線	154	-	324	334	おおだいらおおみねくつかけせん 大平大峰杵掛線	138	-	308
457	うまよせこぎわせん 馬寄小沢線	-	-	-	340	おぼすて(てい)せん 姨捨(停)線	140	-	310
460	うつくしがはらこうえんひがしもちやせん 美ヶ原公園東餅屋線	156	184	326	401	おがわながのせん 小川長野線	148	-	318
462	うえだちくまながのじてんしゃどうせん 上田千曲長野自転車道線	-	-	-	437	おおはりきたいわみずせん 大張北岩水線	154	-	324
464	うつくしがはらこうえんにしうちせん 美ヶ原公園西内線	156	-	326	446	おここうちなかがわらせん 大河内中河原線	154	-	324
493	うばがみならいせん 姥神奈良井線	160	-	330	447	おおびらやままつばせん 大平山松葉線	154	-	324
					456	おおしまあじません 大島阿島線	156	-	326
	お				471	おくしがこうえんせん 奥志賀公園線	156	-	326
13	おかや(てい)せん 岡谷(停)線	70	-	240	482	おおきあさだぎりせん 大木浅田切線	158	-	328
16	おかやちのせん 岡谷茅野線	70	178	240	483	おおや(てい)たざわせん 大屋(停)田沢線	158	-	328
45	おうぎざわおおまちせん 扇沢大町線	84	-	254	486	おうたきかしもつけせん 王滝加子母付知線	160	-	330
51	おおまちあかしなせん 大町明科線	86	178	256	491	おやだなかむらせん 親田中村線	160	-	330
55	おおまちおみいんたーちくません 大町麻績インター千曲線	86	178	256	502	おくしがこうえんさかえせん 奥志賀公園栄線	162	-	332
112	おおまえすぎかせん 大前須坂線	104	-	274					
155	おめくらながとせん 男女倉長門線	110	-	280					
174	おぎくぼまるこせん 荻窪丸子線	112	-	282					

路線 番号	路線名	平日交通量	休日交通量	旅行速度等	路線 番号	路線名	平日交通量	休日交通量	旅行速度等
		頁	頁	頁			頁	頁	頁
	か								
2	かわかみさくせん 川上佐久線	66	-	236	394	かわぐちおおまちせん 川口大町線	148	-	318
20	かいだみたけふくしません 開田三岳福島線	74	-	244	395	かわぐちたのぐちしののいせん 川口田野口篠ノ井線	148	-	318
24	かみこうちこうえんせん 上高地公園線	74	178	244	405	かわなかじま(てい)せん 川中島(停)線	150	-	320
103	かみはらさるくぼせん 上原猿久保線	104	-	274	410	かしおとがり(てい)せん 柏尾戸狩(停)線	150	182	320
114	かわじりおたりいといがわせん 川尻小谷糸魚川線	104	-	274	431	かみにしじょうだいもんせん 上西条大門線	-	-	-
116	かみざかいぬくいせん 上境温井線	104	-	274	432	かわばらほたかせん 柏原穂高線	154	-	324
121	かみおたぎりうすだ(てい)せん 上小田切臼田(停)線	104	-	274	445	かわいかわなかじません 川合川中島線	154	-	324
122	かみはたやちほ(てい)せん 上畑八千穂(停)線	104	-	274	449	かみたけだはたせん 上竹田波田線	154	-	324
137	かりやどこもろせん 借宿小諸線	106	-	276		き			
160	かみむろがさかき(てい)せん 上室賀坂城(停)線	112	-	282	133	きゅうかるいざわかるいざわ(てい)せん 旧軽井沢軽井沢(停)線	106	-	276
177	かけゆべつしょうえだせん 鹿教湯別所上田線	114	-	284	194	きりがみねひがしもちやせん 霧ヶ峰東餅屋線	116	-	286
188	かみつきのきやがさきせん 上槻木矢ヶ崎線	114	-	284	218	きたばやしいいじません 北林飯島線	120	-	290
196	かみのはらあおやぎ(てい)せん 神ノ原青柳(停)線	116	-	286	257	きそひらさわ(てい)せん 木曾平沢(停)線	126	-	296
201	かわかみからきざわせん 川上唐木沢線	118	-	288	268	きそふくしま(てい)せん 木曾福島(停)線	126	-	296
223	かみかたぎり(てい)せん 上片桐(停)線	122	-	292	269	きそふくしま(てい)せん 木曾福島(停)駒ヶ岳線	126	-	296
224	かみかたぎり(てい)つるべせん 上片桐(停)鶴部線	122	-	292	373	きたながの(てい)せん 北長野(停)線	144	-	314
250	かみかわじおおはたせん 上川路大畑線	124	-	294	374	きたながの(てい)なかまたせん 北長野(停)中俣線	144	-	314
251	かみいだしせん 上飯田線	124	-	294	387	きよのしののい(てい)せん 清野篠ノ井(停)線	146	-	316
263	かわいなかはたせん 川合中畑線	126	-	296	402	きたながの(てい)よしだせん 北長野(停)吉田線	-	-	-
275	かみいくさかしなのまつかわ(てい)せん 上生坂信濃松川(停)線	128	-	298		く			
277	かじかざわにしじょう(てい)せん 河鹿沢西条(停)線	128	-	298	156	くさごえほうしょうさくせん 草越豊昇佐久線	110	-	280
293	かみいまいせば(てい)せん 上今井洗馬(停)線	132	-	302	213	くりばやしみやだ(てい)せん 栗林宮田(停)線	120	-	290
356	かくまなかのせん 角間中野線	142	-	312					

路線 番号	路線名	平日交通量	休日交通量	旅行速度等	路線 番号	路線名	平日交通量	休日交通量	旅行速度等
		頁	頁	頁			頁	頁	頁
363	くろひめ(てい)せん 黒姫(停)線	142	-	312	209	さわんどたかとおせん 沢渡高遠線	120	-	290
472	くりおみあげせん 栗尾見上線	156	-	326	372	さんさいまめじまなかごしょせん 三才大豆島中御所線	144	182	314
488	くるまやおおくぼせん 車屋大久保線	160	-	330	383	さいぐちしもうがりせん 犀口下居返線	146	-	316
					467	さかきた(てい)せん 坂北(停)線	156	-	326
	こ				505	さみずなかのせん 三水中野線	162	-	332
49	こまがねはせせん 駒ヶ根長谷線	86	-	256		し			
75	こまがねこまがたけこうえんせん 駒ヶ根駒ヶ岳公園線	94	180	264	10	したらねぼせん 設楽根羽線	68	-	238
79	こもろうえだせん 小諸上田線	96	180	266	14	しもすわたつのせん 下諏訪辰野線	70	178	240
80	こもろかるいざわせん 小諸軽井沢線	98	-	268	25	しおじりなべわりほたかせん 塩尻鍋割穂高線	74	178	244
138	こうさかなかごみせん 香坂中込線	106	-	276	36	しなのしんしゅうしんせん 信濃信州新線	80	-	250
139	こもろなかごみせん 小諸中込線	106	-	276	43	しもにたかるいざわせん 下仁田軽井沢線	84	-	254
308	こいわたけほたか(てい)せん 小岩岳穂高(停)線	134	-	304	44	しもにたあさしなせん 下仁田浅科線	84	-	254
346	ごみいけこうげんせん 五味池高原線	140	-	310	83	しもじょうよねかわいいたせん 下条米川飯田線	98	-	268
378	こいでわとうち(てい)せん 小出綿内(停)線	144	-	314	93	しもにたうすだせん 下仁田白田線	102	-	272
381	こまつばらかわなかじま(てい)せん 小松原川中島(停)線	146	-	316	95	じょうえついいやせん 上越飯山線	102	-	272
390	こみねいなりやません 小峰稲荷山線	146	-	316	108	しもにたさくほせん 下仁田佐久穂線	104	-	274
393	こじましなのきざき(てい)せん 小島信濃木崎(停)線	148	-	318	136	しなのおいわけ(てい)せん 信濃追分(停)線	106	-	276
435	こさいでにしきょうせん 小佐出西京線	-	-	-	154	しおなださくせん 塩名田佐久線	110	-	280
	さ				171	しおだにこたせん 塩田仁古田線	112	-	282
4	さなだとうぶせん 真田東部線	68	-	238	176	しもはらおおや(てい)せん 下原大屋(停)線	112	-	282
9	さくかるいざわせん 佐久軽井沢線	68	-	238	181	しもならもととよしなせん 下奈良本豊科線	114	-	284
78	さくこもろせん 佐久小諸線	96	-	266	183	じんぐうじすわせん 神宮寺諏訪線	114	-	284
91	さかきいんたーせん 坂城インター線	100	-	270	191	しぶのゆほりせん 渋ノ湯堀線	116	-	286

路線 番号	路線名	平日交通量	休日交通量	旅行速度等	路線 番号	路線名	平日交通量	休日交通量	旅行速度等
		頁	頁	頁			頁	頁	頁
195	しなのさかい(てい)せん 信濃境(停)線	116	-	286	54	すざかなかのせん 須坂中野線	86	-	256
211	しびらたかとおせん 芝平高遠線	120	-	290	90	すわみなみいんたーせん 諏訪南インター線	100	-	270
252	しもひさかたちくだいらせん 下久堅知久平線	126	-	296	119	すぎのさわくろひめ(てい)せん 杉野沢黒姫(停)線	104	-	274
273	しんでんしんでんせん 真田新田線	128	-	298	180	すみよしうえだせん 住吉上田線	114	-	284
276	しもいくのあかしなせん 下生野明科線	128	-	298	182	すがだいらこうげんせん 菅平高原線	114	-	284
288	しんちゃやしおじりせん 新茶屋塩尻線	130	-	300	184	すわたいしやはるみやせん 諏訪大社春宮線	114	-	284
291	しんでんまつもとせん 新田松本線	130	-	300	212	すぎしまいちのせせん 杉島市野瀬線	120	-	290
300	しらほねおんせんせん 白骨温泉線	134	-	304	265	すはらのおくわ(てい)せん 須原大桑(停)線	126	-	296
301	しおじり(てい)せん 塩尻(停)線	134	-	304	344	すざか(てい)せん 須坂(停)線	140	-	310
307	しもきどありあけ(てい)せん 下木戸有明(停)線	134	-	304	424	すわちのせん 諏訪茅野線	152	-	322
339	しんでんさかき(てい)せん 新田坂城(停)線	138	-	308	442	すわみのわせん 諏訪箕輪線	154	-	324
352	しんでんはるきせん 新田春木線	140	-	310	487	すわこしがせん 諏訪湖四賀線	160	-	330
357	しんしゅうなかの(てい)せん 信州中野(停)線	142	-	312					
367	しなのあさの(てい)せん 信濃浅野(停)線	144	-	314		せ			
392	しらいしちくません 白石千曲線	146	-	316	220	せんにんづかこうえんせん 千人塚公園線	122	-	292
417	しなのたいら(てい)せん 信濃平(停)線	152	182	322	380	せきざきかわなかじま(てい)せん 関崎川中島(停)線	144	-	314
430	してぐりわごうせん 為栗和合線	154	-	324	419	せきざわおぬません 関沢小沼線	152	182	322
474	しなのおおまち(てい)せん 信濃大町(停)線	158	-	328					
475	しんしゅうしんなかじょうせん 信州新中条線	158	-	328		そ			
504	しなのまだらおこうげんせん 信濃斑尾高原線	162	-	332	89	そのはらいんたーせん 園原インター線	100	-	270
					109	そのはらせないじせん 園原清内路線	104	-	274
	す				158	そえひすがだいらせん 傍陽菅平線	112	-	282
40	すわしらかばここもるせん 諏訪白樺湖小諸線	82	-	252	284	そうざおかだせん 惣社岡田線	128	-	298
50	すわたつのせん 諏訪辰野線	86	178	256	409	そねふじのきせん 曾根藤ノ木線	150	-	320

路線 番号	路線名	平日交通量	休日交通量	旅行速度等	路線 番号	路線名	平日交通量	休日交通量	旅行速度等
		頁	頁	頁			頁	頁	頁
	た					と			
153	たてしなこもろせん 立科小諸線	110	-	280	66	とよのみなみしがこうえんせん 豊野南志賀公園線	92	-	262
172	たざわなかばきみせん 田沢中挾線	112	-	282	86	とがくししののいせん 戸隠篠ノ井線	100	-	270
190	たつぎわふじみ(てい)せん 立沢富士見(停)線	116	-	286	94	とうみつまごいせん 東御孀恋線	102	-	272
234	たなかみだればしせん 田中乱橋線	124	-	294	166	とうぶもちづきせん 東部望月線	112	-	282
314	たたいなかがやとよしなせん 田多井中萱豊科線	136	-	306	233	ときまたなかむらせん 時又中村線	122	-	292
444	だしなおおせぎせん 駄科大瀬木線	154	-	324	297	とせんじかまだせん 兔川寺鎌田線	132	182	302
					298	どあいまつもとせん 土合松本線	132	-	302
	ち				305	とこおだいもんせん 床尾大門線	134	-	304
17	ちのほくとにらききせん 茅野北杜韮崎線	72	-	242	336	とぐら てい せん 戸倉(停)線	138	-	308
192	ちの(てい)やしがみねこうえんせん 茅野(停)八子ヶ峰公園線	116	-	286	404	とちはらきたごうしなのせん 栢原北郷信濃線	148	-	318
433	ちくにほくじょうせん 千国北城線	154	-	324	461	とりいほんまちせん 鳥居本町線	156	-	326
					481	とうげまचारいざわせん 峠町軽井沢線	-	-	-
	つ				495	とよしなだいてんじょうだけせん 豊科大天井岳線	160	184	330
101	つきせかみやはぎせん 月瀬上矢作線	104	-	274	500	とよたなかのせん 豊田中野線	162	-	332
309	つかはらほたか(てい)せん 塚原穂高(停)線	136	-	306	506	とがくしこうげんあさかわせん 戸隠高原浅川線	162	-	332
	て					な			
64	てんりゅうこうえんあちせん 天竜公園阿智線	90	-	260	6	なかつがわただちせん 中津川田立線	68	-	238
236	てんりゅうきょう(てい)せん 天竜峡(停)線	124	-	294	7	なかつがわなぎそせん 中津川南木曾線	68	-	238
289	てらむらみなみまつもと(てい)せん 寺村南松本(停)線	130	182	300	26	ながわきそせん 奈川木祖線	76	178	246
492	てんりゅうきょう(てい)しもだいらせん 天竜峡(停)下平線	160	-	330	29	なかのとよのせん 中野豊野線	76	178	246
					31	ながのおおまちせん 長野大町線	78	-	248
					32	ながの(てい)せん 長野(停)線	78	-	248

路線 番号	路線名	平日交通量	休日交通量	旅行速度等	路線 番号	路線名	平日交通量	休日交通量	旅行速度等
		頁	頁	頁			頁	頁	頁
34	ながのすがだいらせん 長野菅平線	78	-	248	455	ながさわむらせん 長沢田村線	156	-	326
35	ながのさなだせん 長野真田線	78	-	248	490	なかやまつくらせん 中山松倉線	160	-	330
37	ながのしなのせん 長野信濃線	80	-	250					
39	ながわのむぎたかねせん 奈川野麦高根線	82	-	252		に			
58	ながのすざかいんたーせん 長野須坂インター線	88	-	258	161	にしうえだ(てい)せん 西上田(停)線	112	-	282
60	ながのあらせばらせん 長野荒瀬原線	88	-	258	210	にしいなせん 西伊那線	120	-	290
70	ながのしんしゅうしんせん 長野信州新線	94	-	264					
76	ながのとがくしせん 長野戸隠線	94	-	264		ぬ			
77	ながのうえだせん 長野上田線	94	-	264	244	ぬくた(てい)わせだせん 温田(停)早稲田線	124	-	294
169	なんぼらながせせん 南原長瀬線	112	-	282					
189	なかしんでんふじみせん 中新田富士見線	116	-	286		の			
219	ななくぼ(てい)せん 七久保(停)線	122	-	292	84	のりくらだけせん 乗鞍岳線	100	180	270
254	ならかわおかやせん 檜川岡谷線	126	-	296	261	のじり(てい)せん 野尻(停)線	126	-	296
258	ならい(てい)せん 奈良井(停)線	126	-	296	353	のざわかみざかい(てい)せん 野沢上境(停)線	142	-	312
264	なぎそ(てい)せん 南木曾(停)線	126	-	296	366	のむらかみむれ(てい)せん 野村上牟礼(停)線	144	-	314
290	なんぼらひろおか(てい)せん 南原広丘(停)線	130	-	300					
321	なかほりひといちば(てい)せん 中堀一日市場(停)線	136	-	306		は			
358	なかのおぶせせん 中野小布施線	142	-	312	33	はくばみあきせん 白馬美麻線	78	-	248
376	ながの(てい)おかだせん 長野(停)岡田線	-	-	-	106	はらあさおにらきせん 原浅尾韮崎線	-	-	-
382	なかむらかないやま(てい)せん 中村金井山(停)線	146	-	316	197	はらいざわちのせん 払沢茅野線	116	-	286
399	ながのとよのせん 長野豊野線	148	-	318	294	はらせば(てい)せん 原洗馬(停)線	132	-	302
407	ながせよこくら(てい)せん 長瀬横倉(停)線	150	-	320	310	はくやちょうたざわ(てい)せん 柏矢町田沢(停)線	136	182	306
414	なかのいいやません 中野飯山線	152	-	322	315	はたきたおおつまとよしなせん 波田北大妻豊科線	136	-	306
451	ななまがりにしほらせん 七曲西原線	156	-	326	322	はくぼだけせん 白馬岳線	136	-	306

路線 番号	路線名	平日交通量	休日交通量	旅行速度等	路線 番号	路線名	平日交通量	休日交通量	旅行速度等
		頁	頁	頁			頁	頁	頁
325	はくばだけおおまちせん 白馬岳大町線	138	-	308	484	ふじみほらちのせん 富士見原茅野線	158	-	328
329	はらきどあずみおいわけ(てい)せん 原木戸安曇追分(停)線	138	-	308	485	ふじみこうげんせん 富士見高原線	158	-	328
418	はちす(てい)せん 蓮(停)線	152	-	322					
422	はげやまおおひなたせん 羽毛山大日向線	152	-	322		ㄱ			
425	はらいざわふじみせん 弘沢富士見線	152	-	322	82	べつしよまるこせん 別所丸子線	98	180	268
					355	へきだまつぎせん 壁田松崎線	142	182	312
	ひ								
130	ひしのつついせん 菱野筒井線	106	-	276		ほ			
295	ひらたしんばしせん 平田新橋線	132	-	302	11	ほくとふじみせん 北杜富士見線	68	-	238
429	ひじりこうげん(てい)せん 聖高原(停)線	152	-	322	85	ほたかあかしなせん 穂高光明科線	100	-	270
459	ひがしかしわばらあかしおせん 東柏原赤塩線	156	-	326	144	ほんちようなかごみ(てい)せん 本町中込(停)線	108	-	278
494	ひじりこうげんすぎさきせん 聖高原杉崎線	160	-	330	157	ほうしょうもざわなかがるいざわ(てい)せん 豊昇茂沢中軽井沢(停)線	110	-	280
498	ひじりこうげんちくません 聖高原千曲線	160	-	330	317	ほたか(てい)せん 穂高(停)線	136	-	306
501	ひじりこうげんせぐちせん 聖高原瀬口線	-	-	-	441	ほたかまつもとしおじりじてんしゃどうせん 穂高松本塩尻自転車道線	-	-	-
	ふ					ま			
243	ふかざわあなんせん 深沢阿南線	124	-	294	12	まるこしんしゅうしんせん 丸子信州新線	68	178	238
330	ぶのうなかつち(てい)せん 奉納中土(停)線	138	-	308	22	まつかわおおしかせん 松川大鹿線	74	-	244
360	ふるま(てい)のじりせん 古間(停)野尻線	142	-	312	23	まつもと(てい)せん 松本(停)線	-	-	-
364	ふるま(てい)せん 古間(停)線	142	-	312	27	まつもとくこうしおじりきたいんた一せん 松本空港塩尻北インター線	76	-	246
426	ふきあげきたとのせん 吹上北殿線	152	-	322	48	まつもとかんじょうたきべせん 松本環状高家線	84	-	254
452	ふるやしきさかいのさわせん 古屋敷境ノ沢線	156	-	326	59	まつかわいんた一おおしかせん 松川インター大鹿線	88	-	258
469	ふなばやしせん 舟場矢下線	156	-	326	63	まつもとしおじりせん 松本塩尻線	90	-	260
477	ふじみだいこうえんせん 富士見台公園線	158	-	328	67	まつもとわだせん 松本和田線	92	180	262

路線 番号	路線名	平日交通量	休日交通量	旅行速度等	路線 番号	路線名	平日交通量	休日交通量	旅行速度等
		頁	頁	頁			頁	頁	頁
81	まることうぶいんたーせん 丸子東部インター線	98	-	268	342	みやむらゆだなか (てい) せん 宮村湯田中 (停) 線	140	-	310
92	まついだかるいざわせん 松井田軽井沢線	100	-	270	361	みずあなふるま (てい) せん 水穴古間 (停) 線	142	-	312
115	まつもとだいらこういきこうえんせん 松本平広域公園線	104	-	274	369	みなみしなのみさくぼせん 南信濃水窪線	-	-	-
134	ませぐちこもろせん 馬瀬口小諸線	106	-	276	408	みつくりいやません 箕作飯山線	150	182	320
167	まるこきたままきとうぶせん 丸子北御牧東部線	112	-	282	416	みなみながえかえさ (てい) せん 南永江替佐 (停) 線	152	-	322
287	まちむらしらかわむらい (てい) せん 町村白川村井 (停) 線	130	182	300	421	みやのたいらとよさとせん 宮ノ平豊里線	-	-	-
296	まつもとくうこうせん 松本空港線	132	-	302	423	みまきはらおおひなたせん 御牧原大日向線	152	-	322
354	まぐせきじま (てい) せん 馬曲木島 (停) 線	142	-	312	438	みまきはらよもぎだせん 御牧原蓬田線	154	-	324
375	まめじまひがしわだせん 大豆島東和田線	144	-	314	497	みあさやさかせん 美麻八坂線	160	-	330
385	まつしろしののいせん 松代篠ノ井線	146	-	316					
466	まきほしまたせん 牧干俣線	156	-	326		む			
480	まつばらここうげんせん 松原湖高原線	158	-	328	343	むらやまおぶせ (てい) せん 村山小布施 (停) 線	140	-	310
503	まだらおおおかわせん 斑尾大川線	162	-	332	347	むらやまわとうち (てい) せん 村山綿内 (停) 線	140	-	310
					362	むれながえせん 牟礼永江線	142	-	312
	み				368	むらやまとよの (てい) せん 村山豊野 (停) 線	144	-	314
120	みぶんなかごみせん 三分中込線	104	-	274					
131	みねのちややこもろせん 峰ノ茶屋小諸線	106	-	276		も			
135	みよた (てい) せん 御代田 (停) 線	106	-	276	150	ももさわうすだせん 百沢臼田線	110	-	280
141	みみとりみつおか (てい) せん 耳取三岡 (停) 線	108	-	278	304	もとやまごおせん 本山床尾線	134	-	304
146	みなみみのわさわんせん 南箕輪沢渡線	108	-	278	335	もりしののいせん 森篠ノ井線	138	-	308
206	みなみおごちなまつしま (てい) せん 南小河内伊那松島 (停) 線	118	-	288					
207	みすずみのわせん 美篁箕輪線	118	182	288		や			
221	みやださわんせん 宮田沢渡線	122	-	292	142	やわたこもろせん 八幡小諸線	108	-	278
259	みやのこし (てい) せん 宮ノ越 (停) 線	126	-	296	175	やざわさなだせん 矢沢真田線	112	-	282

路線 番号	路線名	平日交通量	休日交通量	旅行速度等	路線 番号	路線名	平日交通量	休日交通量	旅行速度等
		頁	頁	頁			頁	頁	
199	やしまこうげんせん 八島高原線	118	-	288		り			
302	やむろあかしなせん 矢室明科線	134	182	304	371	りょうようじょうわのせん 療養所上野線	-	-	-
320	やまときたまつもと(てい)せん 倭北松本(停)線	136	-	306					
326	やりがたけせん 槍ヶ岳線	138	-	308		ろ			
327	やりがたけやむらせん 槍ヶ岳矢村線	138	182	308	388	ろっかまつしろ(てい)せん 六鹿松代(停)線	146	-	316
337	やしろ(てい)せん 屋代(停)線	138	-	308					
351	やまだおんせんせん 山田温泉線	140	-	310					
370	やなぎはら(てい)せん 柳原(停)線	144	-	314					
384	やすにわしののいせん 安庭篠ノ井線	146	-	316					
428	やまぶき(てい)せん 山吹(停)線	152	-	322					
450	やちあかしばせん 矢地赤芝線	156	-	326					
	ゆ								
151	ゆざわもちづきせん 湯沢望月線	110	-	280					
285	ゆのはらあらまちせん 湯の原荒町線	130	-	300					
478	ゆだなか(てい)せん 湯田中(停)線	158	-	328					
	よ								
203	よちたつのせん 与地辰野線	118	-	288					
237	よねかわいいだせん 米川飯田線	124	-	294					
247	よねかわだしな(てい)せん 米川駄科(停)線	124	-	294					
349	よなこすざかせん 米子須坂線	140	-	310					
434	よませあかいわせん 夜間瀬赤岩線	154	-	324					

6. 集計結果整理表

国土交通省の以下 URL 資料をもとに作成

「令和3年度 全国道路・街路交通情勢調査 一般交通量調査 集計表」
<http://www.mlit.go.jp/road/census/r3/index.html>

集計結果整理表の集計条件

道路種別について

集計結果整理表で整理する道路種別は以下のとおりです。

- ① 高速自動車国道
- ② 一般国道の自動車専用道路
- ③ 高規格幹線道路……………(①+②)
- ④ 都市高速道路
- ⑤ 高速道路計……………(①+②+④)
- ⑥ 高速道路計(一般国道の自動車専用道路を除く)……………(①+④)
- ⑦ 一般国道(直轄)
- ⑧ 一般国道(その他)
- ⑨ 一般国道計……………(⑦+⑧)
- ⑩ 主要地方道(都道府県道)
- ⑪ 主要地方道(指定市道)
- ⑫ 主要地方道計……………(⑩+⑪)
- ⑬ 一般都道府県道
- ⑭ 地方道計……………(⑫+⑬)
- ⑮ 一般道路計……………(⑨+⑭)
- ⑯ 合計……………(⑥+⑮)
- ⑰ 指定市の一般市道

※②の「一般国道の自動車専用道路」は、道路種別が一般国道でかつ高規格道路の別が高規格幹線道路の区間としています。
 ※また、「一般国道の自動車専用道路」は、一般国道の内数の別掲です。

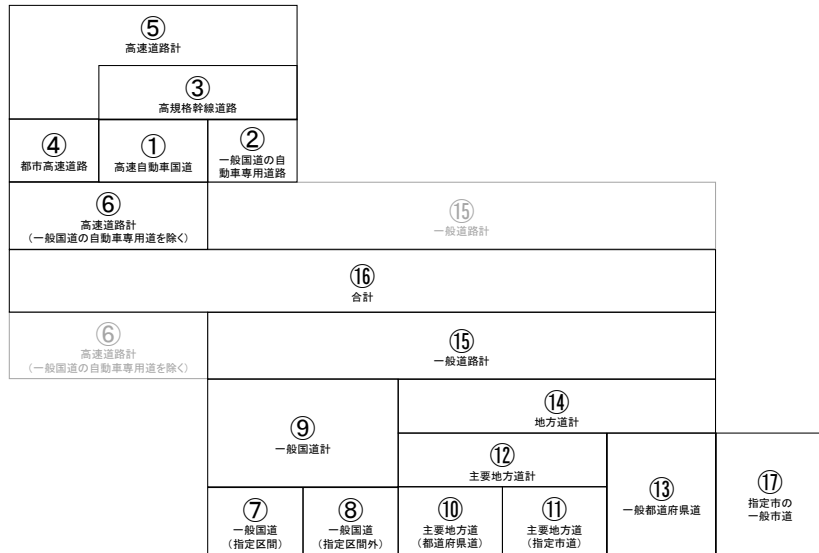

道路種別間の関係

分離区間に関する集計の留意事項

- 上下線分離区間
 上下線分離区間は、上り・下りのそれぞれを一方通行区間とみなして、延長、走行台キロ等は上下別に計上しています。
- 複断面区間
 複断面区間は、従前と同様に、主断面、複断面それぞれの延長、走行台キロ等は別に計上しています。

表1 区間数整理表

1. 集計時点

令和3年秋季のデータを対象として集計しています。

2. 集計方法

①交通調査基本区間

交通調査基本区間の市区町村コードから、対応する都道府県・指定市を判別し、区間数を計上していません。

②道路状況調査単位区間

道路状況調査単位区間を構成する交通調査基本区間の属性情報から、対応する都道府県・指定市及び道路種別、高規格幹線道路を判別し、区間数を計上しています。

道路状況調査単位区間が都道府県・指定市境を跨いで設定されている場合は、都道府県と指定市それぞれに計上(ダブルカウント)していますが、都道府県全域や全国計は1つとして計上しています。そのため、都道府県(指定市を除く)と指定市を合算しても、都道府県全域に一致しない場合があります。

③交通量調査単位区間

交通量調査単位区間を構成する交通調査基本区間の属性情報から、対応する都道府県・指定市及び道路種別、高規格幹線道路を判別し、区間数を計上しています。

交通量調査単位区間が都道府県・指定市境を跨いで設定されている場合は、都道府県と指定市それぞれに計上(ダブルカウント)していますが、都道府県全域や全国計は1つとして計上しています。そのため、都道府県(指定市を除く)と指定市を合算しても、都道府県全域に一致しない場合があります。

なお、同一の交通量調査単位区間内で、道路種別や高規格道路の別が異なる場合は、以下の方法で決定しています。

- ・道路種別: 路線を跨ぐ調査単位区間の設定は、重用区間において下位路線のほうが上位路線よりも主要な路線としての機能を有している場合に限定していることから、下位路線の道路種別を採用しています。
- ・高規格幹線道路: 交通量調査単位区間を構成する交通調査基本区間が、1区間でも高規格道路の別が高規格幹線道路であれば、高規格幹線道路として計上しています。

④旅行速度調査単位区間

旅行速度調査単位区間を構成する交通調査基本区間の属性情報から、対応する都道府県・指定市及び道路種別、高規格幹線道路を判別し、区間数を計上しています。

旅行速度調査単位区間が都道府県・指定市境を跨いで設定されている場合は、都道府県と指定市それぞれに計上(ダブルカウント)していますが、都道府県全域や全国計は1つとして計上しています。そのため、都道府県(指定市を除く)と指定市を合算しても、都道府県全域に一致しない場合があります。

表2 延長整理表

1. 集計時点

令和3年秋季のデータを対象として集計しています。

2. 集計方法

交通調査基本区間の区間数と区間延長を計上しています。

都道府県・指定市及び道路種別、高規格幹線道路の判別は、交通調査基本区間の属性情報により行っています。

沿道状況区分は、交通調査基本区間が構成する道路状況調査単位区間から取得しています。ただし、交通不能区間に該当する交通調査基本区間は、山地部として計上しています。

表3 道路施設延長整理表

1. 集計時点

令和3年4月1日時点のデータを対象として集計しています。

2. 集計方法

道路状況調査単位区間を構成する交通調査基本区間の属性情報から、対応する都道府県・指定市及び道路種別、高規格幹線道路を判別し、各道路状況調査単位区間の各種延長を計上しています。

道路状況調査単位区間を構成する交通調査基本区間のいずれかが交通不能区間の場合、沿道状況区分は山地部として計上しています。

道路状況調査単位区間が都道府県・指定市境を跨いで設定されている場合は、道路状況調査単位区間番号の都道府県指定市コードにより、都道府県または指定市を判別しています。(都道府県・指定市境を跨ぐ場合の処理が表1の調査単位区間数の計上とは異なることに注意して下さい。)

表4 交通量整理表

1. 集計時点

令和3年秋季のデータを対象として集計しています。

2. 集計方法

交通調査基本区間に以下に示す各種調査結果データを対応付けし、各交通調査基本区間の区間延長、走行台キロ、容量台キロ等を計上し、交通量、混雑度等を集計しています。

・道路状況調査:沿道状況区分

・交通量調査(または交通量推定データ):12時間交通量、24時間交通量、ピーク比率

・交通容量設定データ:12時間実交通容量

ただし、交通調査基本区間が交通不能区間の場合、沿道状況区分は山地部として計上しています。

なお、都道府県・指定市及び道路種別、高規格幹線道路の判別は、交通調査基本区間の属性情報により行っています。

表5 旅行速度整理表

1. 集計時点

令和3年秋季のデータを対象として集計しています。

2. 集計方法

交通調査基本区間に対して以下に示す各種調査結果データを対応付けし、交通調査基本区間単位で区間延長、走行時間、走行台キロ、走行台時等を計上し、平均旅行速度を集計しています。

・道路状況調査:沿道状況区分

・交通量調査(または時間帯別交通量表):時間帯別交通量

・旅行速度調査:朝夕旅行速度(混雑時旅行速度)(合計)、昼間旅行速度(非混雑時旅行速度)(合計)

ただし、交通調査基本区間が交通不能区間の場合、沿道状況区分は山地部として計上しています。

なお、都道府県・指定市及び道路種別、高規格幹線道路の判別は、交通調査基本区間の属性情報により行っています。

①朝夕旅行速度(混雑時旅行速度)・昼間旅行速度(非混雑時旅行速度)

旅行速度から各交通調査基本区間の旅行時間を算出し、交通調査基本区間の総延長を総旅行時間で除すことにより、平均旅行速度を集計しています。

集計は、平成27年度との比較が出来るように、朝夕(混雑時)の混雑方向(上り・下りのうち、朝夕旅行速度(混雑時旅行速度)が低い方向)のみを対象としています。

②昼間12時間平均旅行速度

時間帯別交通量と朝夕旅行速度(混雑時旅行速度)及び昼間旅行速度(非混雑時旅行速度)を用いて、交通調査基本区間の昼間12時間の総走行台キロを総走行台時で除すことにより、昼間12時間の平均旅行速度を集計しています。

集計は、上下両方向の速度を対象としています。

なお、時間帯別の走行時間については、7、8、17、18時台は朝夕旅行速度(混雑時旅行速度)から、9～16時台は昼間旅行速度(非混雑時旅行速度)から算出しています。

表1 区間数整理表

都道府県	道路種別	交通調査 基本区間数	道路状況調査 単位区間数	交通量調査 単位区間数	うち交通量 観測区間数		旅行速度調査 単位区間数	うち旅行速度 計測区間数
					うち交通量 観測区間数	うち24時間 観測区間数		
長野県	高速自動車国道	108	104	45	45	45	62	62
	一般国道の自動車専用道路	6	5	4	4	3	6	6
	高規格幹線道路	114	109	49	49	48	68	68
	都市高速道路	-	-	-	-	-	-	-
	高速道路計	114	109	49	49	48	68	68
	高速道路計(一般国道の自動車専用道路を除く)	108	104	45	45	45	62	62
	一般国道(直轄)	255	133	78	76	52	231	231
	一般国道(その他)	582	285	278	213	67	415	410
	一般国道計	837	418	356	289	119	646	641
	主要地方道(都道府県道)	689	394	344	258	28	506	491
	主要地方道(指定市道)	-	-	-	-	-	-	-
	主要地方道計	689	394	344	258	28	506	491
	一般都道府県道	935	681	585	312	34	775	723
	地方道計	1624	1075	929	570	62	1281	1214
	一般道路計	2461	1493	1285	859	181	1927	1855
	合計	2569	1597	1330	904	226	1989	1917
	指定市の一般市道	-	-	-	-	-	-	-
合計	高速自動車国道	2364	2313	1393	1390	1387	1484	1478
	一般国道の自動車専用道路	905	769	600	575	529	690	685
	高規格幹線道路	3269	3082	1993	1965	1916	2174	2163
	都市高速道路	746	517	506	506	506	588	585
	高速道路計	4015	3599	2499	2471	2422	2762	2748
	高速道路計(一般国道の自動車専用道路を除く)	3110	2830	1899	1896	1893	2072	2063
	一般国道(直轄)	13128	6725	5265	3428	2060	11806	11741
	一般国道(その他)	16290	8886	6702	4779	1107	13611	13319
	一般国道計	29418	15611	11967	8207	3167	25417	25060
	主要地方道(都道府県道)	30089	17235	12582	7373	732	25558	24721
	主要地方道(指定市道)	538	279	223	121	6	469	463
	主要地方道計	30627	17514	12805	7494	738	26027	25184
	一般都道府県道	34604	24629	18120	8119	477	30209	28075
	地方道計	65231	42143	30925	15613	1215	56236	53259
	一般道路計	94649	57754	42892	23820	4382	81653	78319
	合計	97759	60584	44791	25716	6275	83725	80382
	指定市の一般市道	1658	1064	932	548	42	1500	1192

表2 延長整理表

都道府県	道路種別	交通調査基本区間数					延長(km)						
		DID (商業地 域)	DID (商業地 域を 除く)	その他 市街部	平地部	山地部	合計	DID (商業地 域)	DID (商業地 域を 除く)	その他 市街部	平地部	山地部	合計
長野県	高速自動車国道	-	-	8	42	58	108	-	-	15.6	98.9	217.7	332.2
	一般国道の自動車専用道路	-	-	-	-	6	6	-	-	-	-	21.3	21.3
	高規格幹線道路	-	-	8	42	64	114	-	-	15.6	98.9	239.0	353.5
	都市高速道路	-	-	-	-	-	-	-	-	-	-	-	-
	高速道路計	-	-	8	42	64	114	-	-	15.6	98.9	239.0	353.5
	高速道路計(一般国道の自動車専用道路を除く)	-	-	8	42	58	108	-	-	15.6	98.9	217.7	332.2
	一般国道(直轄)	6	62	20	79	88	255	4.5	68.5	28.6	110.4	222.3	434.3
	一般国道(その他)	60	20	178	149	175	582	56.2	25.3	231.3	340.0	609.6	1262.4
	一般国道計	66	82	198	228	263	837	60.7	93.8	259.9	450.4	831.9	1696.7
	主要地方道(都道府県道)	49	38	131	254	217	689	71.9	60.8	233.2	499.3	713.4	1578.6
	主要地方道(指定市道)	-	-	-	-	-	-	-	-	-	-	-	-
	主要地方道計	49	38	131	254	217	689	71.9	60.8	233.2	499.3	713.4	1578.6
	一般都道府県道	47	41	208	368	271	935	39.1	61.9	301.1	742.7	1150.7	2295.5
	地方道計	96	79	339	622	488	1624	111.0	122.7	534.3	1242.0	1864.1	3874.1
	一般道路計	162	161	537	850	751	2461	171.7	216.5	794.2	1692.4	2696.0	5570.8
	合計	162	161	545	892	809	2569	171.7	216.5	809.8	1791.3	2913.7	5903.0
	指定市の一般市道	-	-	-	-	-	-	-	-	-	-	-	-
合計	高速自動車国道	38	187	151	961	1027	2364	55.3	332.8	306.2	3218.2	5196.5	9109.0
	一般国道の自動車専用道路	-	27	38	474	366	905	-	50.0	70.0	1405.3	1271.6	2796.9
	高規格幹線道路	38	214	189	1435	1393	3269	55.3	382.8	376.2	4623.5	6468.1	11905.9
	都市高速道路	317	372	10	34	13	746	264.7	465.6	12.6	35.5	23.5	801.9
	高速道路計	355	586	199	1469	1406	4015	320.0	848.4	388.8	4659.0	6491.6	12707.8
	高速道路計(一般国道の自動車専用道路を除く)	355	559	161	995	1040	3110	320.0	798.4	318.8	3253.7	5220.0	9910.9
	一般国道(直轄)	1754	2226	2348	5106	1694	13128	1429.5	2265.1	3110.7	10531.4	5499.3	22836.0
	一般国道(その他)	1274	1305	2714	6882	4115	16290	1154.4	1330.6	3904.3	13316.4	13472.0	33177.7
	一般国道計	3028	3531	5062	11988	5809	29418	2583.9	3595.7	7015.0	23847.8	18971.3	56013.7
	主要地方道(都道府県道)	2936	4139	4413	12778	5823	30089	2390.2	3926.7	5731.4	24705.0	20545.8	57299.1
	主要地方道(指定市道)	379	139	8	5	7	538	270.6	125.1	5.9	11.1	11.8	424.5
	主要地方道計	3315	4278	4421	12783	5830	30627	2660.8	4051.8	5737.3	24716.1	20557.6	57723.6
	一般都道府県道	2909	3878	5535	14773	7509	34604	2180.3	3814.2	6326.3	30404.8	28514.1	71239.7
	地方道計	6224	8156	9956	27556	13339	65231	4841.1	7866.0	12063.6	55120.9	49071.7	128963.3
	一般道路計	9252	11687	15018	39544	19148	94649	7425.0	11461.7	19078.6	78968.7	68043.0	184977.0
	合計	9607	12246	15179	40539	20188	97759	7745.0	12260.1	19397.4	82222.4	73263.0	194887.9
	指定市の一般市道	711	693	123	95	36	1658	447.0	621.3	121.2	113.3	47.0	1349.8

表3 道路施設延長整理表

都道府県	道路種別	延長(km)					歩道設置延長(km)					自転車歩行者専用道路延長(km)					自転車専用道路延長(km)					自転車(→)設置延長(km)								
		DD (商業地帯)	DD (住宅地帯)	その他 市街部	平地部	山地部	合計	DD (商業地帯)	DD (住宅地帯)	その他 市街部	平地部	山地部	合計	DD (商業地帯)	DD (住宅地帯)	その他 市街部	平地部	山地部	合計	DD (商業地帯)	DD (住宅地帯)	その他 市街部	平地部	山地部	合計					
長野県	高速自動車道	-	-	15.6	98.9	217.7	332.2	-	-	-	-	-	-	-	-	-	-	-	-	-	-	-	-	-	-	-				
	一般国道の自動車専用道路	-	-	-	-	21.3	21.3	-	-	-	-	-	-	-	-	-	-	-	-	-	-	-	-	-	-	-				
	高規格幹線道路	-	-	15.6	98.9	239.0	353.5	-	-	-	-	-	-	-	-	-	-	-	-	-	-	-	-	-	-	-				
	都市高速道路	-	-	-	-	-	-	-	-	-	-	-	-	-	-	-	-	-	-	-	-	-	-	-	-	-				
	高速道路計	-	-	15.6	98.9	239.0	353.5	-	-	-	-	-	-	-	-	-	-	-	-	-	-	-	-	-	-	-				
	高速道路計(一般国道の自動車専用道路を除く)	-	-	15.6	98.9	217.7	332.2	-	-	-	-	-	-	-	-	-	-	-	-	-	-	-	-	-	-	-				
	一般国道(直轄)	4.5	68.5	28.6	110.4	222.3	434.3	4.5	63.2	26.3	100.0	176.0	370.0	4.5	28.7	10.9	36.7	20.1	98.9	-	-	-	-	-	-	0.5				
	一般国道(その他)	56.2	25.3	231.3	340.0	669.6	1262.4	59.3	23.3	175.0	225.9	183.6	628.1	13.4	2.2	67.5	61.7	30.9	175.7	0.3	-	-	0.7	-	-	0.4				
	一般道計	60.7	93.8	259.9	450.4	891.9	1696.7	54.8	86.5	201.3	325.9	329.6	998.1	17.9	28.9	78.4	98.4	51.0	274.6	0.3	0.3	0.5	0.4	-	-	0.4				
	主要地方道(都道府県道)	71.9	56.9	232.2	499.3	713.4	1574.7	35.0	30.0	109.6	283.5	110.3	598.4	13.8	9.8	28.0	76.7	20.3	148.6	-	-	-	3.5	-	-	0.2				
	主要地方道(指定市道)	-	-	-	-	-	-	-	-	-	-	-	-	-	-	-	-	-	-	-	-	-	-	-	-	-	-			
	主要地方道計	71.9	56.9	232.2	499.3	713.4	1574.7	35.0	30.0	109.6	283.5	110.3	598.4	13.8	9.8	28.0	76.7	20.3	148.6	-	-	-	3.5	-	-	0.2				
	一般国道(その他)	39.1	54.2	298.8	729.5	1150.7	2272.3	27.3	30.1	143.0	267.1	84.3	551.8	8.9	13.1	31.3	67.1	12.8	133.2	-	-	-	-	-	-	0.4				
	地方道計	111.0	111.1	532.0	1228.8	1864.1	3847.0	62.3	60.1	252.6	550.6	194.6	1120.2	22.7	22.9	59.3	143.8	33.1	281.8	-	-	-	3.5	-	-	0.4				
	一般道計計	171.7	204.9	791.9	1679.2	2696.0	5543.7	117.1	146.6	453.9	876.5	524.2	2118.3	40.6	51.8	137.7	242.2	84.1	556.4	-	-	-	4.2	1.4	4.0	0.2				
	合計	171.7	204.9	807.5	1778.1	2913.7	5875.9	117.1	146.6	453.9	876.5	524.2	2118.3	40.6	51.8	137.7	242.2	84.1	556.4	-	-	-	4.2	1.4	4.0	0.2				
	指定市道(一般市道)	-	-	-	-	-	-	-	-	-	-	-	-	-	-	-	-	-	-	-	-	-	-	-	-	-	-			
	合計	55.3	329.1	302.3	3187.3	5169.7	9043.7	-	-	-	-	-	-	-	-	-	-	-	-	-	-	-	-	-	-	-	-			
	高速自動車道	-	-	50	70	1410.3	1237	2787.3	-	-	-	-	-	-	-	-	-	-	-	-	-	-	-	-	-	-	-			
	一般国道の自動車専用道路	-	-	-	-	-	-	-	-	-	-	-	-	-	-	-	-	-	-	-	-	-	-	-	-	-	-			
高規格幹線道路	55.3	379.1	372.3	4597.6	6428.7	11831	-	-	-	-	-	-	-	-	-	-	-	-	-	-	-	-	-	-	-	-				
都市高速道路	284.7	465.6	12.6	35.5	23.5	801.9	-	-	-	-	-	-	-	-	-	-	-	-	-	-	-	-	-	-	-	-				
高速道路計	320	844.7	384.9	4633.1	6450.2	12629.9	-	-	-	-	-	-	-	-	-	-	-	-	-	-	-	-	-	-	-	-				
高速道路計(一般国道の自動車専用道路を除く)	320	794.7	314.9	3222.8	5193.2	9845.6	-	-	-	-	-	-	-	-	-	-	-	-	-	-	-	-	-	-	-	-				
一般国道(直轄)	1429.5	2265.1	3110.7	10514.1	5479.1	27796.5	1360.1	1985.3	2629.4	7138.3	2267.4	15380.5	1119.9	1496	1622.9	4004.2	1108	9351	1.8	23.4	0.2	9.1	4	54.7	7	14	3.3	8.4	3.3	36
一般国道(その他)	1130	1325.8	3761.4	13031.6	1201.4	32262.8	1010.1	1015.1	2871.2	8383.6	4462.5	17482.5	660.2	605.5	1430.4	5201.8	2131.5	10139.4	8.7	1.2	5.3	18.1	4	37.3	14.9	2.8	0.4	3.8	1.6	23.5
一般道計	2559.5	3590.9	6872.1	23545.7	18493.1	55060.3	2370.2	3000.4	5500.6	15521.9	6669.9	32883	1780.1	2101.5	3053.3	9296	3239.5	19490.4	26.7	24.6	5.5	27.2	8	92	21.9	16.8	3.7	12.2	4.9	56.5
主要地方道(都道府県道)	2361.6	3915.1	5582.9	24301.2	20050.4	56211.2	2031	3195.6	3736.6	14041.1	4318.6	27325.9	1493.1	2080.3	1967.6	8176.3	1890.6	15697.9	5.2	12.7	8.6	15.6	7.1	49.2	40.6	34.8	9.3	4.5	-	89.2
主要地方道(指定市道)	270.6	125.1	5.9	11.1	11.8	424.5	292	111.7	4.1	10.7	0.8	379.3	220.2	80.2	3.9	10.7	0.8	315.8	5.2	-	-	-	-	-	3	0.1	-	5	-	84.1
主要地方道計	2632.2	4040.2	5588.8	24312.3	20062.2	56635.7	2293	3307.3	3740.7	14054.8	4319.4	27705.2	1713.3	2160.5	1971.5	8187	1881.4	18043.7	10.4	12.7	8.6	15.6	7.1	54.4	43.6	34.9	9.3	9.5	-	97.3
一般国道(その他)	2150.9	3796.3	6189.9	29868.8	28025.4	70045.3	1697.7	2695.6	3443.8	13156.9	3492.1	24886.1	1121.8	1634.9	1554.6	7233.4	1537.4	13082.1	5.3	14	10.7	20.7	3.2	53.9	43.5	39.3	8.1	13	2.6	106.5
地方道計	4783.1	7835.5	11758.7	54181.1	48937.6	129679	3880.7	6002.9	7184.5	27211.7	7811.5	52191.3	2835.1	3796.4	3536.1	15420.4	3518.8	23906.8	15.7	26.7	19.3	36.3	10.3	108.3	87.1	74.2	17.4	22.5	2.6	208.8
一般道計計	7342.6	11429.4	18860.8	77726.8	66380.7	181740.3	6350.9	9003.3	12485.1	42733.6	14491.4	85054.3	4615.2	5988.9	6599.4	24716.4	6758.3	45886.2	42.4	51.3	24.8	63.5	18.3	200.3	109	91	21.1	34.7	7.5	263.3
合計	7662.6	12224.1	18975.7	80649.6	71773.9	191585.9	6350.9	9003.3	12485.1	42733.6	14491.4	85054.3	4615.2	5988.9	6599.4	24716.4	6758.3	45886.2	42.4	51.3	24.8	63.5	18.3	200.3	109	91	21.1	34.7	7.5	263.3
指定市道(一般市道)	447	621.3	121.2	113.3	47	1349.8	437.3	583.2	107.6	80.9	8	1217	665.9	460.2	75.3	33.1	4.1	308.6	6.8	4.1	0.6	-	-	-	11.5	17.2	8.5	-	-	26.7

表4(A) 交通量整理表(交通量推定不能区間を含む)

都道府県	道路種別	沿道状況	延長 (km)	12時間平均交通量 (台/12h)			12時間走行台キロ (千台キロ)			24時間平均交通量 (台/日)			24時間走行台キロ (千台キロ)			昼夜率	12時間 ピーク 比率 (%)	12時間 大型車 流入率 (%)	混雑度	
				小型車	大型車	合計	小型車	大型車	合計	小型車	大型車	合計	小型車	大型車	合計					
長野県	高速自動車国道	DID(商業地域)	-	-	-	-	-	-	-	-	-	-	-	-	-	-	-	-	-	
		DID(商業地域を除く)	-	-	-	-	-	-	-	-	-	-	-	-	-	-	-	-	-	-
		その他市街部	15.6	20309	5441	25750	317	85	402	24343	10315	34657	380	161	541	1.35	11.4	21.1	0.53	
		平地部	98.9	12319	4101	16420	1218	406	1624	14743	8170	22913	1458	808	2266	1.40	11.1	25.0	0.44	
		山地部	217.7	11099	4769	15868	2416	1038	3454	13416	10521	23937	2921	2290	5211	1.51	10.1	30.1	0.46	
	合計	332.2	11895	4602	16496	3951	1529	5480	14324	9811	24136	4759	3259	8018	1.46	10.5	27.9	0.46		
	一般国道の自動車専用道路	DID(商業地域)	-	-	-	-	-	-	-	-	-	-	-	-	-	-	-	-	-	-
		DID(商業地域を除く)	-	-	-	-	-	-	-	-	-	-	-	-	-	-	-	-	-	-
		その他市街部	-	-	-	-	-	-	-	-	-	-	-	-	-	-	-	-	-	-
		平地部	21.3	1329	230	1559	28	5	33	1580	293	1873	34	6	40	1.20	15.5	14.7	0.20	
		山地部	21.3	1329	230	1559	28	5	33	1580	293	1873	34	6	40	1.20	15.5	14.7	0.20	
	合計	-	-	-	-	-	-	-	-	-	-	-	-	-	-	-	-	-	-	-
	高規格幹線道路	DID(商業地域)	-	-	-	-	-	-	-	-	-	-	-	-	-	-	-	-	-	-
		DID(商業地域を除く)	-	-	-	-	-	-	-	-	-	-	-	-	-	-	-	-	-	-
		その他市街部	15.6	20309	5441	25750	317	85	402	24343	10315	34657	380	161	541	1.35	11.4	21.1	0.53	
平地部		98.9	12319	4101	16420	1218	406	1624	14743	8170	22913	1458	808	2266	1.40	11.1	25.0	0.44		
山地部		239.0	10228	4364	14593	2445	1043	3488	12361	9610	21971	2954	2297	5251	1.51	10.1	29.9	0.45		
合計	353.5	11258	4338	15596	3980	1534	5513	13557	9238	22795	4792	3266	8058	1.46	10.5	27.8	0.45			
都市高速道路	DID(商業地域)	-	-	-	-	-	-	-	-	-	-	-	-	-	-	-	-	-	-	
	DID(商業地域を除く)	-	-	-	-	-	-	-	-	-	-	-	-	-	-	-	-	-	-	
	その他市街部	-	-	-	-	-	-	-	-	-	-	-	-	-	-	-	-	-	-	
	平地部	-	-	-	-	-	-	-	-	-	-	-	-	-	-	-	-	-	-	
	山地部	-	-	-	-	-	-	-	-	-	-	-	-	-	-	-	-	-	-	
合計	-	-	-	-	-	-	-	-	-	-	-	-	-	-	-	-	-	-	-	
高速道路計	高速道路計	DID(商業地域)	-	-	-	-	-	-	-	-	-	-	-	-	-	-	-	-	-	
		DID(商業地域を除く)	-	-	-	-	-	-	-	-	-	-	-	-	-	-	-	-	-	
		その他市街部	15.6	20309	5441	25750	317	85	402	24343	10315	34657	380	161	541	1.35	11.4	21.1	0.53	
		平地部	98.9	12319	4101	16420	1218	406	1624	14743	8170	22913	1458	808	2266	1.40	11.1	25.0	0.44	
		山地部	239.0	10228	4364	14593	2445	1043	3488	12361	9610	21971	2954	2297	5251	1.51	10.1	29.9	0.45	
	合計	353.5	11258	4338	15596	3980	1534	5513	13557	9238	22795	4792	3266	8058	1.46	10.5	27.8	0.45		
	高速道路計(一般国道の自動車専用道路を除く)	DID(商業地域)	-	-	-	-	-	-	-	-	-	-	-	-	-	-	-	-	-	-
		DID(商業地域を除く)	-	-	-	-	-	-	-	-	-	-	-	-	-	-	-	-	-	-
		その他市街部	15.6	20309	5441	25750	317	85	402	24343	10315	34657	380	161	541	1.35	11.4	21.1	0.53	
		平地部	98.9	12319	4101	16420	1218	406	1624	14743	8170	22913	1458	808	2266	1.40	11.1	25.0	0.44	
		山地部	217.7	11099	4769	15868	2416	1038	3454	13416	10521	23937	2921	2290	5211	1.51	10.1	30.1	0.46	
		合計	332.2	11895	4602	16496	3951	1529	5480	14324	9811	24136	4759	3259	8018	1.46	10.5	27.9	0.46	
		一般国道(直轄)	DID(商業地域)	4.5	17186	1080	18265	77	5	82	22176	1317	23494	100	6	106	1.29	9.2	5.9	0.81
			DID(商業地域を除く)	68.5	11875	1540	13415	813	106	919	15384	2443	17828	1054	167	1221	1.33	10.1	11.5	1.11
			その他市街部	28.6	10072	1313	11386	288	38	326	12408	1828	14236	355	52	407	1.25	9.8	11.5	1.10
平地部			110.4	9531	1625	11156	1052	179	1232	12362	2456	14818	1365	271	1636	1.33	10.0	14.6	0.84	
山地部	222.3		4553	1311	5864	1012	291	1304	5499	2207	7706	1222	491	1713	1.31	10.7	22.4	0.83		
合計	434.3	7468	1425	8892	3243	619	3862	9431	2273	11704	4096	987	5083	1.32	10.2	16.0	0.91			
一般国道(その他)	DID(商業地域)	56.2	10632	598	11229	598	34	631	13392	1300	14692	753	73	826	1.31	10.2	5.3	0.88		
	DID(商業地域を除く)	25.3	7549	428	7977	191	11	202	9503	894	10397	240	23	263	1.30	9.8	5.4	0.67		
	その他市街部	231.3	8274	718	8992	1914	166	2080	10321	1158	11479	2387	268	2655	1.28	10.8	8.0	0.79		
	平地部	340.0	5088	755	5843	1730	197	1987	3416	1064	7405	2156	362	2518	1.27	10.6	12.9	0.63		
	山地部	609.6	2284	391	2675	1393	238	1631	2796	538	3333	1704	328	2032	1.25	11.4	14.6	0.45		
合計	1262.4	4614	559	5173	5825	706	6530	5736	834	6570	7241	1053	8293	1.27	10.8	10.8	0.63			
一般国道計	DID(商業地域)	60.7	11118	633	11751	675	38	713	14043	1301	15345	852	79	931	1.31	10.1	5.4	0.87		
	DID(商業地域を除く)	93.8	10708	1240	11948	1004	116	1121	13798	2025	15823	1294	190	1484	1.32	10.1	10.4	0.99		
	その他市街部	259.9	8472	783	9256	2202	204	2406	10551	1231	11782	2742	320	3062	1.27	10.6	8.5	0.82		
	平地部	450.4	6177	969	7145	2782	436	3218	3517	1405	9222	3521	633	4153	1.29	10.5	13.6	0.70		
	山地部	831.9	2891	637	3527	2405	530	2935	3518	984	4502	2927	633	4153	1.28	11.1	18.1	0.57		
合計	1696.7	5345	781	6125	9068	1324	10392	6681	1202	7884	11336	2040	13376	1.29	10.6	12.7	0.71			

表4(A) 交通量整理表(交通量推定不能区間を含む)

都道府県	道路種別	延長 (km)	12時間平均交通量 (台/12h)	12時間通行台数 (千台/日)			24時間平均交通量 (台/日)			24時間通行台数 (千台/日)			昼夜率	12時間 ピーク 比率 (%)	12時間 大動車 流入率 (%)	混雑度					
				小型車	大型車	合計	小型車	大型車	合計	小型車	大型車	合計					小型車	大型車	合計		
				12時間通行台数 (千台/日)	12時間通行台数 (千台/日)	12時間通行台数 (千台/日)	24時間通行台数 (千台/日)	24時間通行台数 (千台/日)	24時間通行台数 (千台/日)	24時間通行台数 (千台/日)	24時間通行台数 (千台/日)	24時間通行台数 (千台/日)					24時間通行台数 (千台/日)	24時間通行台数 (千台/日)	24時間通行台数 (千台/日)		
合計	高速自動車国道	DID(商業地域)	55.3	29164	7710	36874	1613	426	2039	37763	10903	48667	2088	603	2691	1.32	12.1	20.9	0.74		
		DID(商業地域を除く)	332.8	34855	14114	48969	16600	4697	21297	45233	23993	69226	5054	7985	23038	1.41	10.1	28.8	0.78		
		その他市街部	306.2	21840	9554	31394	6687	2925	9613	28167	16264	44431	8625	4980	13605	1.42	10.3	30.4	0.62		
		平地面	3218.2	12268	5485	17753	39482	17653	57134	15064	24994	48478	31957	80435	1.41	10.3	30.9	0.47			
		山地部	5196.5	7960	3966	11926	41364	20608	61972	9696	8016	17711	50383	41654	92037	1.49	10.3	33.3	0.52		
		合計	9109.0	11060	5084	16144	100745	46309	147055	13682	9571	23252	124628	87179	211807	1.44	10.3	31.5	0.53		
		一般国道の自動車専用道路	DID(商業地域)	50.0	22554	10730	33284	1128	537	1664	28352	18848	47200	1418	942	2360	1.42	10.1	32.2	0.75	
			DID(商業地域を除く)	70.0	15156	4589	19745	1061	1382	2443	19479	6291	25771	1364	440	1804	1.31	10.6	23.2	0.73	
			その他市街部	1405.3	8661	3156	11817	12172	4435	16607	10598	4725	15323	14894	6640	21533	1.30	10.8	26.7	0.61	
			平地面	1271.6	7438	2423	9861	9458	3081	12539	3678	12782	11576	16253	1300	10.8	24.6	0.80			
			山地部	2796.9	8516	2994	11510	23818	8374	32193	10458	4541	14999	29251	12700	41951	1.30	10.8	26.0	0.68	
			合計	55.3	29164	7710	36874	1613	426	2039	37763	10903	48667	2088	603	2691	1.32	12.1	20.9	0.74	
			DID(商業地域)	382.8	33248	13672	46920	12727	5234	17961	33321	66349	23321	66349	16471	8927	25398	1.41	10.1	29.1	0.77
			DID(商業地域を除く)	376.2	20596	8630	29227	7748	3247	10995	26511	14408	40959	9988	5420	15409	1.40	10.4	29.5	0.63	
			その他市街部	4623.5	11172	4777	15949	51653	22088	73741	13706	8348	22054	63371	38597	101968	1.38	10.4	30.0	0.50	
平地面	6468.1		7857	3662	11520	50822	23689	74511	9579	7163	16742	61959	46331	108290	1.45	10.4	31.8	0.56			
山地部	11905.9		10462	4593	15055	124564	54684	179247	12925	8589	21314	153879	99879	253757	1.42	10.4	30.5	0.55			
合計	264.7		36821	6569	43390	9747	1739	11485	48926	10779	59505	1931	2800	15751	1.37	9.6	15.1	0.75			
DID(商業地域)	465.6		31018	9260	40279	14442	4312	18754	41089	14154	55242	19131	6590	25721	1.37	9.8	23.0	0.67			
DID(商業地域を除く)	12.6		22823	2512	25335	288	32	319	27267	3319	30686	344	42	385	1.21	10.6	9.9	0.47			
その他市街部	35.5		22741	5289	28030	807	188	995	27788	7307	30595	986	259	1246	1.25	10.6	18.9	0.59			
平地面	23.5	17072	2401	19473	401	56	458	20402	3228	23631	479	76	555	1.21	12.2	12.3	0.49				
山地部	801.9	32030	7889	39919	25685	6326	32011	42363	12180	54444	33891	9767	43658	1.36	9.8	19.8	0.69				
合計	320.0	35498	6766	42264	11359	2165	13524	46997	10635	57632	15039	3403	18442	1.36	10.0	16.0	0.75				
DID(商業地域)	798.4	32617	11283	43901	26042	9009	35051	42816	18255	61071	34185	14775	48759	1.39	9.9	25.7	0.72				
DID(商業地域を除く)	318.8	21879	9276	31155	6975	2957	9932	28132	15752	43884	8968	5022	13990	1.41	10.3	29.8	0.61				
その他市街部	3253.7	12382	5483	17866	40289	17840	58129	15202	9902	25104	49464	32217	81081	1.41	10.3	30.7	0.47				
平地面	5220.0	8001	3959	11960	41765	20664	62429	9744	7994	17738	50862	41730	92592	1.48	10.3	33.1	0.52				
山地部	9910.9	12757	5311	18068	126430	52635	179065	15994	9782	25776	158519	96946	255465	1.43	10.2	29.4	0.55				
合計	1429.5	19776	2636	22412	28270	3768	32037	26747	3823	30571	38236	5465	43701	1.36	9.7	11.8	1.01				
DID(商業地域)	2265.1	18642	3389	22032	42227	7677	49904	25092	5070	30162	56836	11485	68321	1.37	9.9	15.4	0.99				
DID(商業地域を除く)	3110.7	11136	1987	13124	34642	6182	40824	14375	2924	17299	44715	9096	53811	1.32	10.3	15.1	0.91				
その他市街部	10631.4	7707	1683	9390	81166	17728	98893	9768	2418	12186	102873	25467	128340	1.30	10.8	17.9	0.72				
平地面	5499.3	4428	1122	5550	24552	6171	30524	5465	1636	7100	30052	8995	39047	1.28	10.9	20.2	0.74				
山地部	22836.0	9225	1818	11043	210657	41526	232182	11942	2650	11942	272712	60508	333220	1.32	10.4	16.5	0.83				
合計	1154.4	13322	1296	14618	15379	1496	16875	17157	2128	19285	19806	2457	22263	1.32	10.0	8.9	0.91				
DID(商業地域)	1330.6	13384	2041	15324	17675	2716	20391	17147	3213	20359	22815	4275	27090	1.33	10.3	13.3	0.86				
DID(商業地域を除く)	3904.3	7939	1030	8970	30998	4022	35020	10032	1862	11594	39167	6100	45267	1.29	10.7	11.5	0.80				
その他市街部	13316.4	5734	1003	6738	76359	13362	89721	7172	1478	8650	95510	19676	115186	1.28	11.3	14.9	0.65				
平地面	13472.0	2436	421	2857	32821	5669	38190	2983	614	3598	40193	8277	48469	1.26	11.4	14.7	0.47				
山地部	33177.7	5221	822	6043	173232	27265	200496	6555	1229	7785	217490	40784	258274	1.29	11.0	13.6	0.65				
合計	2583.9	16893	2037	18930	43649	5264	48913	22463	3066	25529	58041	7922	65964	1.35	9.8	10.8	0.97				
DID(商業地域)	3595.7	16659	2890	19550	59902	10392	70295	22152	4383	26335	79651	15760	95411	1.36	10.0	14.8	0.95				
DID(商業地域を除く)	7015.0	9357	1455	10812	65639	10205	75844	11958	2166	14124	83882	15196	99078	1.31	10.5	13.5	0.86				
その他市街部	23877.8	6605	1304	7909	157524	31089	188614	8319	1903	10212	198383	45142	243526	1.29	11.0	16.5	0.68				
平地面	18971.3	3014	624	3638	57173	11840	86013	3703	4613	70245	17272	87516	127	11.2	17.2	0.56					
山地部	56013.7	6853	1228	8082	383888	68790	452679	8751	1808	10560	490202	101292	591494	1.31	10.7	15.2	0.74				

表4(A) 交通量整理表(交通量推定不能区間を含む)

都道府県	道路種別	沿道状況	延長 (km)	12時間平均交通量 (台/12h)			12時間走行台キロ (千台キロ)			24時間平均交通量 (台/日)			24時間走行台キロ (千台キロ)			昼夜率	12時間 ピーク 比率 (%)	12時間 大型車 流入率 (%)	混雑度	
				小型車	大型車	合計	小型車	大型車	合計	小型車	大型車	合計	小型車	大型車	合計					
				1.33	1.32	1.33	1.33	1.32	1.33	1.33	1.32	1.33	1.33	1.32	1.33					
合計				11888	1313	13201	28414	3139	31553	15322	2173	17495	36623	5194	41817	1.33	10.0	9.9	0.92	
	主要地方道(都道府県道)			10508	1354	11863	41264	5188	46452	13559	2116	15674	53240	8307	61547	1.32	10.2	11.4	0.95	
		DID(商業地域)	2392.6	6431	709	7140	36858	4066	40924	8055	1102	9157	46169	6315	52484	1.28	11.2	9.9	0.77	
		その他市街部	5731.4	4026	549	4575	99451	13368	113019	5011	796	5807	123808	19656	143464	1.27	12.0	12.0	0.56	
		平地部	24705.0	1291	162	1452	26516	3320	29836	1567	226	1793	32201	4640	36841	1.23	12.4	11.1	0.29	
		山地部	20545.8	4058	513	4571	232504	29411	261914	5097	770	5867	292041	44111	336152	1.28	11.4	11.2	0.60	
		合計	57299.1	14767	1975	16742	3896	535	4530	19305	3110	22415	5224	842	6066	1.34	9.6	11.8	0.75	
	主要地方道(指定市道)			12780	1801	14580	1599	225	1624	16665	2813	19478	2085	352	2437	1.34	10.0	12.3	0.88	
		DID(商業地域)	125.1	21537	3450	24988	127	20	147	29889	5721	34611	170	34	204	1.39	9.9	13.8	0.59	
		その他市街部	5.9	11.1	12676	1731	14407	141	19	160	16276	2588	18864	181	29	209	1.31	9.8	12.0	0.86
		平地部	11.1	1718	125	1844	20	1	22	2053	201	2253	24	2	27	1.22	12.5	6.8	0.36	
		山地部	11.8	13858	1886	15744	5883	801	6684	18101	2965	21066	7684	1258	8942	1.34	9.7	12.0	0.78	
		合計	424.5	12181	1381	13561	32410	3673	36084	15727	2268	17996	41847	6036	47883	1.33	9.9	10.2	0.90	
	主要地方道計			4051.8	10579	1368	11947	42862	5543	48406	13654	2137	15791	55325	8659	63984	1.32	10.2	11.5	0.95
		DID(商業地域)	5737.3	6446	712	7159	36985	4087	41072	8077	1107	9183	46339	6349	52688	1.28	11.2	10.0	0.77	
		その他市街部	24716.1	4029	550	4579	99592	13587	113179	796	5813	123989	19684	143673	1.27	12.0	12.0	0.56		
		平地部	20557.6	1291	162	1452	26537	3321	29858	1568	226	1793	32225	4642	36867	1.23	12.4	11.1	0.29	
		山地部	57723.6	4130	523	4653	238386	30212	268598	5192	786	5978	299725	45370	345095	1.28	11.3	11.2	0.60	
		合計	2180.3	8368	746	9114	18244	1627	19871	10592	1254	11847	23094	2735	25829	1.30	10.2	8.2	0.82	
	一般道(都府県道)			7545	737	8283	28780	2812	31592	9511	1171	10682	36275	4468	40743	1.29	10.4	8.9	0.86	
		DID(商業地域)	3814.2	4216	360	4575	26669	2274	28943	5200	591	5791	32895	3741	36636	1.27	11.8	7.9	0.65	
		その他市街部	6326.3	294	2770	75288	8926	84214	3042	3472	92502	13066	105568	125	12.4	10.6	10.6	0.43		
		平地部	30404.8	89	881	22579	2530	25109	960	127	1087	27372	3630	31002	1.23	12.7	10.1	0.24		
		山地部	28514.1	2408	255	2663	171560	18169	189729	2978	388	3366	212139	27640	239779	1.26	11.8	9.6	0.47	
		合計	71239.7	4811.1	1095	11558	50654	5300	55954	13415	1812	15226	64941	8770	73712	1.32	10.0	9.5	0.87	
	地方道計			7866.0	9108	1062	10170	71642	8355	79998	11645	1669	13314	91600	13127	104727	1.31	10.2	10.4	0.91
		DID(商業地域)	12063.6	5277	5804	63654	6361	70015	6568	836	7404	79235	10090	89255	1.28	11.4	9.1	0.71		
		その他市街部	55120.9	3173	408	3581	174880	22513	197393	3928	594	4522	216491	32751	249241	1.26	12.2	11.4	0.50	
		平地部	49071.7	1001	119	1120	49115	5851	54966	1215	169	1383	59598	8271	67869	1.23	12.5	10.6	0.27	
		山地部	128963.3	3179	375	3554	409946	48381	458327	3969	566	4535	511865	73009	584874	1.28	11.5	10.6	0.54	
		合計	7425.0	12701	1423	14123	94303	10564	104867	16563	2248	18811	122982	16693	139675	1.33	9.9	10.1	0.91	
	一般道路計			11461.7	11477	1636	13113	131545	18748	150292	14941	2520	17461	171251	28887	200138	1.33	10.1	12.5	0.93
		DID(商業地域)	19078.6	6777	868	7645	129293	16566	145859	8550	1325	9875	163117	25285	188402	1.29	11.0	11.4	0.78	
		その他市街部	78968.7	4209	679	4888	332405	53603	386007	5254	986	6240	414874	77983	492767	1.28	11.6	13.9	0.57	
		平地部	68043.0	1562	260	1822	106288	17691	123980	1908	375	2284	129843	25543	135386	1.25	11.8	14.3	0.38	
		山地部	184977.0	4292	633	4925	793834	117171	911005	5417	942	6360	1002067	174301	1176368	1.29	11.1	12.9	0.62	
		合計	7745.0	13643	1643	15286	105663	12729	118391	17821	2595	20415	138021	20096	158117	1.34	9.9	10.8	0.89	
	合計			12260.1	2264	15118	157586	27757	185343	16756	3545	20301	205436	43462	248897	1.34	10.1	15.0	0.88	
		DID(商業地域)	19897.4	7025	1006	8032	136268	19523	155791	8872	1562	10434	172085	30307	202392	1.30	10.9	12.5	0.77	
		その他市街部	82222.4	4533	869	5402	372894	71443	441137	5647	1339	6987	464338	110110	574448	1.29	11.4	16.1	0.56	
		平地部	73263.0	2021	524	2544	148054	38555	186409	2467	918	3385	180705	67273	247978	1.33	11.3	20.6	0.41	
		山地部	194887.9	4722	871	5593	920265	169806	1090071	5955	1392	7347	1160586	271247	1431833	1.31	10.9	15.6	0.61	
		合計	447.0	13702	1270	14973	6125	568	6693	17528	2221	19749	7835	993	8828	1.32	9.7	8.5	0.79	
	指定市道(一般市道)			10887	1289	12175	6764	801	7565	13933	2048	15981	8656	1273	9929	1.31	10.1	10.6	0.82	
		DID(商業地域)	621.3	11778	1243	13020	1427	151	1578	2081	17304	1845	252	2097	1333	10.2	9.5	0.79		
		その他市街部	113.3	7210	884	8094	917	100	917	10439	10543	163	1195	1031	163	11.4	10.9	0.66		
		平地部	47.0	4208	630	4938	202	30	232	5502	941	6443	259	44	303	1.30	11.3	12.8	0.34	
		山地部	1349.8	11361	1221	12583	14540	2019	16559	19626	2725	22351	19626	2725	22351	1.32	10.0	9.7	0.78	

表4(B) 交通量整理表(交通量推定不能区間を含まない)

都道府県	道路種別	沿道状況	延長 (km)	12時間平均交通量 (台/12h)			12時間走行台キロ (千台キロ)			24時間平均交通量 (台/日)			24時間走行台キロ (千台キロ)			昼夜率	12時間 ピーク 比率 (%)	12時間 大動車 流入率 (%)	混雑度	
				小型車	大型車	合計	小型車	大型車	合計	小型車	大型車	合計	小型車	大型車	合計					
長野県	高速自動車国道	DID(商業地帯)	-	-	-	-	-	-	-	-	-	-	-	-	-	-	-	-		
		DID(商業地帯を除く)	-	-	-	-	-	-	-	-	-	-	-	-	-	-	-	-		
		その他市街部	15.6	20309	5441	25750	317	85	402	24343	10315	34657	380	161	541	1.35	11.4	21.1	0.53	
		平地部	98.9	12319	4101	16420	1218	406	1624	14743	8170	22913	1458	808	2266	1.40	11.1	25.0	0.44	
		山地部	217.7	11099	4769	15868	2416	1038	3454	13416	10521	23937	2921	2290	5211	1.51	10.1	30.1	0.46	
	一般国道の自動車専用道路	合計	332.2	11895	4602	16496	3951	1529	5480	14324	9811	24136	4759	3259	8018	1.46	10.5	27.9	0.46	
		DID(商業地帯)	-	-	-	-	-	-	-	-	-	-	-	-	-	-	-	-	-	
		DID(商業地帯を除く)	-	-	-	-	-	-	-	-	-	-	-	-	-	-	-	-	-	
		その他市街部	21.3	1329	230	1559	28	5	33	1580	293	1873	34	6	40	1.20	15.5	14.7	0.20	
		平地部	21.3	1329	230	1559	28	5	33	1580	293	1873	34	6	40	1.20	15.5	14.7	0.20	
	高規格幹線道路	DID(商業地帯)	-	-	-	-	-	-	-	-	-	-	-	-	-	-	-	-	-	
		DID(商業地帯を除く)	-	-	-	-	-	-	-	-	-	-	-	-	-	-	-	-	-	
		その他市街部	15.6	20309	5441	25750	317	85	402	24343	10315	34657	380	161	541	1.35	11.4	21.1	0.53	
		平地部	98.9	12319	4101	16420	1218	406	1624	14743	8170	22913	1458	808	2266	1.40	11.1	25.0	0.44	
		山地部	239.0	10228	4364	14593	2445	1043	3488	12361	9610	21971	2954	2297	5251	1.51	10.1	29.9	0.45	
都市高速道路	合計	353.5	11258	4338	15596	3990	1534	5513	13557	9238	22795	4792	3266	8058	1.46	10.5	27.8	0.45		
	DID(商業地帯)	-	-	-	-	-	-	-	-	-	-	-	-	-	-	-	-	-		
	DID(商業地帯を除く)	-	-	-	-	-	-	-	-	-	-	-	-	-	-	-	-	-		
	その他市街部	-	-	-	-	-	-	-	-	-	-	-	-	-	-	-	-	-		
	平地部	-	-	-	-	-	-	-	-	-	-	-	-	-	-	-	-	-		
高速道路計	高速道路計	DID(商業地帯)	-	-	-	-	-	-	-	-	-	-	-	-	-	-	-	-		
		DID(商業地帯を除く)	-	-	-	-	-	-	-	-	-	-	-	-	-	-	-	-		
		その他市街部	15.6	20309	5441	25750	317	85	402	24343	10315	34657	380	161	541	1.35	11.4	21.1	0.53	
		平地部	98.9	12319	4101	16420	1218	406	1624	14743	8170	22913	1458	808	2266	1.40	11.1	25.0	0.44	
		山地部	239.0	10228	4364	14593	2445	1043	3488	12361	9610	21971	2954	2297	5251	1.51	10.1	29.9	0.45	
	高速道路計(一般国道の自動車専用道路を除く)	合計	353.5	11258	4338	15596	3990	1534	5513	13557	9238	22795	4792	3266	8058	1.46	10.5	27.8	0.45	
		DID(商業地帯)	-	-	-	-	-	-	-	-	-	-	-	-	-	-	-	-	-	
		DID(商業地帯を除く)	-	-	-	-	-	-	-	-	-	-	-	-	-	-	-	-	-	
		その他市街部	-	-	-	-	-	-	-	-	-	-	-	-	-	-	-	-	-	
		平地部	-	-	-	-	-	-	-	-	-	-	-	-	-	-	-	-	-	
	一般国道(直轄)	一般国道(その他)	DID(商業地帯)	4.5	17186	1080	18265	77	5	82	22176	1317	23494	100	6	106	1.29	9.2	5.9	0.81
			DID(商業地帯を除く)	68.5	11875	1540	13415	813	106	919	15384	2443	17828	1054	167	1221	1.33	10.1	11.5	1.11
			その他市街部	28.6	10072	1313	11386	288	38	326	12408	1828	14236	355	52	407	1.25	9.8	11.5	1.10
			平地部	110.4	9531	1625	11156	1052	179	1232	12362	2456	14818	1365	271	1636	1.33	10.0	14.6	0.84
			山地部	222.3	4553	1311	5864	1012	291	1304	5499	2207	7706	1222	491	1713	1.31	10.7	22.4	0.83
一般国道(直轄)	合計	434.3	7468	1425	8892	3243	619	3862	9431	2273	11704	4096	987	5083	1.32	10.2	16.0	0.91		
	DID(商業地帯)	55.2	10824	608	11433	598	34	631	13635	1323	14958	753	73	826	1.31	10.2	5.3	0.88		
	DID(商業地帯を除く)	25.3	7549	428	7977	191	11	202	9503	894	10397	240	23	263	1.30	9.8	5.4	0.67		
	その他市街部	231.3	8274	718	8992	1914	166	2080	10321	1158	11479	2387	268	2655	1.28	10.8	8.0	0.79		
	平地部	338.7	5107	758	5866	1730	257	1987	6365	1068	7433	2156	362	2518	1.27	10.8	12.9	0.63		
一般国道計	山地部	591.2	2356	403	2759	1393	238	1631	2883	554	3437	1704	328	2032	1.25	11.4	14.6	0.45		
	合計	1241.7	4691	568	5259	6625	706	6530	5831	848	6679	7241	1053	8293	1.27	10.8	10.8	0.63		
	DID(商業地帯)	59.7	11304	644	11948	675	38	713	14279	1323	15602	852	79	931	1.31	10.1	5.4	0.87		
	DID(商業地帯を除く)	93.8	10708	1240	11948	1004	116	1121	13798	2025	15823	1294	190	1484	1.32	10.1	10.4	0.99		
	その他市街部	259.9	8472	783	9256	2202	204	2406	10551	1231	11782	2742	320	3062	1.27	10.6	8.5	0.82		
一般国道計	平地部	449.1	6195	971	7166	2782	436	3218	7839	1409	9248	3321	633	4153	1.29	10.5	13.6	0.70		
	山地部	813.5	2956	651	3607	2405	530	2935	3598	1006	4604	2927	818	3745	1.28	11.1	18.1	0.57		
	合計	1676.0	5411	790	6201	9068	1324	10392	6764	1217	7981	11336	2040	13376	1.29	10.6	12.7	0.71		

表4(B) 交通量整理表(交通量推定不能区間を含まない)

都道府県	道路種別	延長 (km)	道路状況	12時間平均交通量 (台/12h)			12時間走行台キロ (千台キロ)			24時間平均交通量 (台/日)			24時間走行台キロ (千台キロ)			昼夜率	12時間 ピーク 比率 (%)	12時間 大形車 流入率 (%)	混雑度					
				小型車	大型車	合計	小型車	大型車	合計	小型車	大型車	合計	小型車	大型車	合計									
				台	台	台	台	台	台	台	台	台	台	台										
長野県	主要地方道(都道府県道)	71.9 60.8 232.1 492.1 709.5 1566.4	DID(商業地域) DID(商業地域を除く) その他市街部 平地部 山地部 合計	8267	455	8722	594	33	627	10471	1060	11531	753	76	829	1.32	11.1	5.2	0.77					
				7274	433	7707	442	26	469	9152	922	10074	556	56	612	1.31	11.1	5.6	1.02					
				4635	349	4983	1076	81	1157	5786	652	6438	1343	151	1494	1.29	11.3	7.0	0.67					
				4658	449	5107	2292	221	2513	5797	725	6521	2853	357	3209	1.28	12.3	8.8	0.60					
				1199	127	1326	850	90	941	1445	178	1623	1025	126	1152	1.22	12.1	9.6	0.23					
				3355	288	3643	5255	451	5706	4169	489	4658	6530	767	7297	1.28	11.8	7.9	0.51					
				主要地方道(指定市道)	DID(商業地域) DID(商業地域を除く) その他市街部 平地部 山地部 合計	71.9 60.8 232.1 492.1 709.5 1566.4	-	-	-	-	-	-	-	-	-	-	-	-	-	-	-	-		
							-	-	-	-	-	-	-	-	-	-	-	-	-	-	-	-	-	
							-	-	-	-	-	-	-	-	-	-	-	-	-	-	-	-	-	-
							-	-	-	-	-	-	-	-	-	-	-	-	-	-	-	-	-	-
							-	-	-	-	-	-	-	-	-	-	-	-	-	-	-	-	-	-
							-	-	-	-	-	-	-	-	-	-	-	-	-	-	-	-	-	-
							-	-	-	-	-	-	-	-	-	-	-	-	-	-	-	-	-	-
							-	-	-	-	-	-	-	-	-	-	-	-	-	-	-	-	-	-
							-	-	-	-	-	-	-	-	-	-	-	-	-	-	-	-	-	-
-	-	-	-				-	-	-	-	-	-	-	-	-	-	-	-	-	-				
-	-	-	-				-	-	-	-	-	-	-	-	-	-	-	-	-	-				
-	-	-	-				-	-	-	-	-	-	-	-	-	-	-	-	-	-				
-	-	-	-				-	-	-	-	-	-	-	-	-	-	-	-	-	-				
-	-	-	-				-	-	-	-	-	-	-	-	-	-	-	-	-	-				
-	-	-	-				-	-	-	-	-	-	-	-	-	-	-	-	-	-				
主要地方道(指定市道)	DID(商業地域) DID(商業地域を除く) その他市街部 平地部 山地部 合計	71.9 60.8 232.1 492.1 709.5 1566.4	8267	455	8722	594	33	627	10471	1060	11531	753	76	829	1.32	11.1	5.2	0.77						
			7274	433	7707	442	26	469	9152	922	10074	556	56	612	1.31	11.1	5.6	1.02						
			4635	349	4983	1076	81	1157	5786	652	6438	1343	151	1494	1.29	11.3	7.0	0.67						
			4658	449	5107	2292	221	2513	5797	725	6521	2853	357	3209	1.28	12.3	8.8	0.60						
			1199	127	1326	850	90	941	1445	178	1623	1025	126	1152	1.22	12.1	9.6	0.23						
			3355	288	3643	5255	451	5706	4169	489	4658	6530	767	7297	1.28	11.8	7.9	0.51						
			一般都道府県道	DID(商業地域) DID(商業地域を除く) その他市街部 平地部 山地部 合計	38.7 61.9 300.6 725.1 1090.2 2216.5	5835	357	6191	226	14	240	7299	707	8006	282	27	310	1.29	10.4	5.8	0.71			
						6609	398	7007	409	25	434	8310	743	9053	514	46	560	1.29	10.3	5.7	0.72			
						3189	208	3398	959	63	1021	3918	366	4284	1178	110	1288	1.26	11.8	6.1	0.50			
						3269	250	3518	2370	181	2551	4035	416	4450	2926	301	3227	1.26	12.0	7.1	0.50			
						750	67	818	818	73	891	903	100	1003	984	109	1093	1.23	13.0	8.2	0.20			
						2157	160	2318	4782	355	5137	2655	268	2923	5884	594	6478	1.26	11.9	6.9	0.41			
						地方道計	DID(商業地域) DID(商業地域を除く) その他市街部 平地部 山地部 合計	110.6 122.7 532.7 1217.2 1799.7 3782.9	7416	420	7836	820	46	867	9361	937	10297	1035	104	1139	1.31	10.9	5.4	0.75
									6938	415	7354	851	51	902	8727	832	9559	1071	102	1173	1.30	10.7	5.6	0.85
									3819	269	4089	2034	144	2178	4732	491	5223	2521	261	2782	1.28	11.5	6.6	0.58
3830	330	4161							4662	402	5064	4747	541	5288	5778	658	6436	1.27	12.1	7.9	0.54			
1799.7	927	91							1018	1669	164	1832	1117	131	1247	2009	235	2245	1.23	12.5	8.9	0.22		
2653	213	2866							10037	806	10843	3282	360	3641	12414	1360	13775	1.27	11.9	7.4	0.46			
一般道路計	DID(商業地域) DID(商業地域を除く) その他市街部 平地部 山地部 合計	170.3 216.5 792.6 1666.3 2613.2 5458.9							8779	499	9278	1495	85	1580	11085	1072	12157	1888	183	2070	1.31	10.5	5.4	0.80
									8572	773	9344	1856	167	2023	10924	1349	12273	2365	292	2657	1.31	10.3	8.3	0.92
									5345	438	5783	4236	347	4584	6640	734	7374	5263	581	5844	1.28	11.1	7.6	0.69
			4468	503	4971				7444	838	8283	5580	775	6355	9299	1291	10589	1.28	11.5	10.1	0.59			
			1559	265	1824				4073	693	4767	1889	403	2292	4936	1054	5900	1.26	11.6	14.5	0.35			
			3500	390	3890				19105	2131	21236	4351	623	4974	23751	3400	27151	1.28	11.3	10.0	0.55			
			指定市の一般市道	DID(商業地域) DID(商業地域を除く) その他市街部 平地部 山地部 合計	170.3 216.5 808.2 1765.2 2830.9 5791.1				8779	499	9278	1495	85	1580	11085	1072	12157	1888	183	2070	1.31	10.5	5.4	0.80
									8572	773	9344	1856	167	2023	10924	1349	12273	2365	292	2657	1.31	10.3	8.3	0.92
									5634	535	6168	4553	432	4985	6982	918	7900	5643	742	6385	1.28	11.1	8.7	0.67
						4908	705	5612	8663	1244	9906	6094	1189	7283	10757	2099	12866	1.30	11.4	12.6	0.56			
						2292	612	2904	6490	1731	3921	2775	1181	3957	7857	3344	11201	1.36	11.0	21.1	0.39			
						3981	632	4613	23056	3659	26716	4923	1150	6073	28509	6660	35169	1.32	11.1	13.7	0.53			
						-	-	-	-	-	-	-	-	-	-	-	-	-	-	-	-	-	-	
						-	-	-	-	-	-	-	-	-	-	-	-	-	-	-	-	-	-	
						-	-	-	-	-	-	-	-	-	-	-	-	-	-	-	-	-	-	
-	-	-				-	-	-	-	-	-	-	-	-	-	-	-	-	-	-				
-	-	-				-	-	-	-	-	-	-	-	-	-	-	-	-	-	-				
-	-	-				-	-	-	-	-	-	-	-	-	-	-	-	-	-	-				
-	-	-				-	-	-	-	-	-	-	-	-	-	-	-	-	-	-				
-	-	-				-	-	-	-	-	-	-	-	-	-	-	-	-	-	-				
-	-	-				-	-	-	-	-	-	-	-	-	-	-	-	-	-	-				

表4(B) 交通量整理表(交通量推定不能区間を含まない)

都道府県	道路種別	延長 (km)	12時間平均交通量 (台/12h)	12時間走行台キロ (千台キロ)			24時間平均交通量 (台/日)			24時間走行台キロ (千台キロ)			昼夜率	12時間 ピーク 比率 (%)	12時間 大動車 流入率 (%)	混雑度			
				小型車	大型車	合計	小型車	大型車	合計	小型車	大型車	合計							
				1.32	12.1	20.9	1.32	12.1	20.9	1.32	12.1	20.9							
合計																			
高速自動車国道	DID(商業地域)	55.3	29164	7710	36874	1613	426	2039	37763	10903	48667	2088	603	2691	1.32	12.1	20.9	0.74	
	DID(商業地域を除く)	332.8	34855	14114	48969	11600	4697	16297	45233	23993	69226	15054	7985	23038	1.41	10.1	28.8	0.78	
	その他市街部	306.2	21840	9554	31394	6687	2925	9613	28167	16264	44331	8625	4980	13605	1.42	10.3	30.4	0.62	
	平地部	3218.2	12268	5485	17753	39482	17653	57134	13064	9930	24994	48478	31957	80435	1.41	10.3	30.9	0.47	
	山地部	5184.7	7978	3975	11953	41364	20683	61972	9718	8034	17752	50383	41654	92037	1.49	10.3	33.3	0.52	
	合計	9097.2	11074	5090	16165	100745	46309	147055	13700	9583	23283	124628	87179	211807	1.44	10.3	31.5	0.53	
	一般国道の自動車専用道路	DID(商業地域)	-	-	-	-	-	-	-	-	-	-	-	-	-	-	-	-	-
		DID(商業地域を除く)	50.0	22554	10730	33284	1128	537	1664	28352	18848	47200	1418	942	2360	1.42	10.1	32.2	0.75
		その他市街部	70.0	15156	4589	19745	1061	321	1382	19479	6291	25771	1364	440	1804	1.31	10.6	23.2	0.73
		平地部	1405.3	8661	3156	11817	12172	4435	16607	10598	4725	15323	14894	6640	21533	1.30	10.8	26.7	0.61
山地部		1269.3	7451	2428	9879	9458	3081	12539	9120	3685	12805	11576	4677	16253	1.30	10.8	24.6	0.80	
合計		2794.6	8523	2997	11520	23818	8374	32193	10467	4544	15011	29251	12700	41951	1.32	10.8	26.0	0.68	
高規格幹線道路		DID(商業地域)	55.3	29164	7710	36874	1613	426	2039	37763	10903	48667	2088	603	2691	1.32	12.1	20.9	0.74
		DID(商業地域を除く)	382.8	33248	13672	46920	12727	5234	17961	43028	23321	66349	16471	8927	25398	1.41	10.1	29.1	0.77
		その他市街部	376.2	20596	8630	29227	7748	3247	10995	26551	14408	40959	9988	5420	15409	1.40	10.4	29.5	0.63
		平地部	4623.5	11172	4777	15949	51653	22088	73741	13706	8348	22054	63371	38597	101968	1.38	10.4	30.0	0.50
	山地部	6454.0	7874	3670	11545	50829	23689	74511	9600	7179	16779	61959	46331	108290	1.45	10.4	31.8	0.56	
	合計	11891.8	10475	4598	15073	124564	54684	179247	12940	8399	21339	153879	99879	253757	1.42	10.4	30.5	0.55	
	都市高速道路	DID(商業地域)	264.7	36821	6569	43390	9747	1739	11485	48926	10579	59505	12951	2800	15751	1.37	9.6	15.1	0.75
		DID(商業地域を除く)	465.6	31018	9260	40279	14442	4312	18754	41089	14154	55242	19131	6950	25721	1.37	9.8	23.0	0.67
		その他市街部	12.6	22823	2512	25335	288	319	2767	3319	30586	344	42	385	1.21	10.6	9.9	0.47	
		平地部	35.5	22741	5289	28030	807	188	995	27788	7307	35095	986	259	1246	1.25	10.8	18.9	0.59
山地部		23.5	17072	2401	19473	401	56	458	20402	3228	23631	479	76	555	1.21	12.2	12.3	0.49	
合計		801.9	52030	7889	39919	25685	6226	32011	42263	12180	54444	33891	9767	43658	1.36	9.8	19.8	0.69	
高速道路計		DID(商業地域)	320.0	35498	6766	42264	11359	2165	13524	46997	10635	57632	15039	3403	18442	1.36	10.0	16.0	0.75
		DID(商業地域を除く)	848.4	32024	11251	43275	27169	9545	36715	41964	18290	60254	35602	15517	51119	1.39	10.0	26.0	0.72
		その他市街部	388.8	20668	8432	29100	8036	3278	11314	26574	14049	40623	10332	5462	15794	1.40	10.4	29.0	0.63
		平地部	4659.0	11260	4781	16041	52460	22276	74736	13814	8340	22154	64358	38856	103214	1.38	10.4	29.8	0.50
	山地部	6477.5	7908	3666	11574	51223	23745	74969	9639	7164	16804	62439	46407	108846	1.45	10.4	31.7	0.56	
	合計	12693.7	11836	4806	16643	150248	61010	211258	14792	8638	23430	187770	109646	297415	1.41	10.3	28.9	0.57	
	高速道路計(一般国道の自動車専用道路を除く)	DID(商業地域)	320.0	35498	6766	42264	11359	2165	13524	46997	10635	57632	15039	3403	18442	1.36	10.0	16.0	0.75
		DID(商業地域を除く)	798.4	32617	11283	43901	26042	9069	35051	42816	18255	61071	34185	14875	48759	1.39	9.9	25.7	0.72
		その他市街部	318.8	21879	9276	31155	6975	2957	9932	28132	15752	43884	8968	5022	13990	1.41	10.3	29.8	0.61
		平地部	3253.7	12382	5483	17866	40289	17840	58129	15202	9902	25104	49464	32217	81681	1.41	10.3	30.7	0.47
山地部		5208.2	8019	3968	11987	41765	20664	62429	9766	8012	17778	50862	41730	92592	1.48	10.3	33.1	0.52	
合計		9899.1	12772	5317	18089	126430	52635	179065	16013	9793	25807	158519	96946	255465	1.43	10.2	29.4	0.55	
一般国道(直轄)		DID(商業地域)	1429.5	19776	2636	22412	28270	3768	32037	26747	3823	30371	38236	5465	43701	1.36	9.7	11.8	1.01
		DID(商業地域を除く)	2265.0	18643	3389	22033	42227	7677	49904	25093	5071	30164	56836	11485	68321	1.37	9.9	15.4	0.99
		その他市街部	3110.7	11136	1987	13124	34642	6182	40824	14375	2924	17299	44715	9096	53811	1.32	10.3	15.1	0.91
		平地部	10525.0	7712	1684	9396	81166	17728	98893	9774	2420	12194	102873	25467	128340	1.30	10.8	17.9	0.72
	山地部	5492.5	4434	1124	5557	24352	6171	30524	5472	1638	7109	30052	8995	39047	1.28	10.9	20.2	0.74	
	合計	22822.7	9230	1819	11050	210657	41526	252182	11949	2651	14600	272712	60508	333220	1.32	10.4	16.5	0.83	
	一般国道(その他)	DID(商業地域)	1148.0	13397	1303	14700	15379	1496	16875	17252	2140	19393	19806	2457	22263	1.32	10.0	8.9	0.91
		DID(商業地域を除く)	1319.4	13396	2058	15454	17675	2716	20391	17292	3240	20532	22815	4275	27090	1.33	10.3	13.3	0.86
		その他市街部	3871.9	8006	1039	9045	30998	4022	35020	10116	1575	11691	39167	6100	45267	1.29	10.7	11.5	0.80
		平地部	13117.7	5821	1019	6840	76359	13362	89721	7281	1500	19676	95510	19676	115186	1.28	11.3	14.9	0.65
山地部		13150.4	2496	431	2927	32821	5669	38490	3056	629	3686	40193	8277	48469	1.26	11.4	14.7	0.47	
合計		32607.4	5313	836	6149	173232	27265	200496	6670	1251	7921	217490	40784	258274	1.29	11.0	13.6	0.65	
一般国道計		DID(商業地域)	3577.5	16935	2042	18977	43649	5264	48913	22218	3074	25592	58041	7922	65964	1.35	9.8	10.8	0.97
		DID(商業地域を除く)	3584.4	16712	2899	19611	59902	10392	70295	22222	4397	26618	79651	15760	95411	1.36	10.0	14.8	0.95
		その他市街部	6982.6	9400	1461	10862	65639	10205	75844	12013	2176	14189	83882	15196	99078	1.31	10.5	13.5	0.86
		平地部	23642.7	6663	1315	7978	157524	31089	188614	8391	1909	10390	198383	45142	243526	1.29	11.0	16.5	0.68
	山地部	18642.9	3067	635	3702	57173	11840	69013	3768	926	4694	70245	17272	87516	1.27	11.2	17.2	0.56	
	合計	55430.1	6926	1241	8167	383888	68790	452679	8844	1827	10671	490202	101292	591494	1.31	10.7	15.2	0.74	

表4(B) 交通量整理表(交通量推定不能区間を含まない)

都道府県	道路種別	延長 (km)	12時間平均交通量 (台/12h)	12時間走行台キロ (千台キロ)			24時間平均交通量 (台/日)			24時間走行台キロ (千台キロ)			昼夜率	12時間 ピーク 比率 (%)	12時間 大動車 流入率 (%)	混雑度			
				小型車	大型車	合計	小型車	大型車	合計	小型車	大型車	合計							
				走行台	走行台	走行台	走行台	走行台	走行台	走行台	走行台								
主要地方道(都道府県道)	合計		2342.5	12130	1340	13470	28414	3139	31553	15634	2217	17851	36623	5194	41817	1.33	10.0	9.9	0.92
	DID(商業地域)	3858.8	10693	1378	12072	41264	5318	46582	13797	2153	15950	53240	8307	61547	1.32	10.2	11.4	0.95	
	DID(商業地域を除く)	5666.4	6505	718	7222	36858	4066	40924	8148	1114	9262	46169	6315	52484	1.28	11.2	9.9	0.77	
	その他市街部	24336.0	4087	558	4644	99451	13868	113019	5087	808	5895	123808	19656	143464	1.27	12.0	12.0	0.56	
	平地部	19849.6	1336	167	1503	26516	3320	29836	1622	234	1856	32201	4640	36841	1.23	12.4	11.1	0.29	
	山地部	56053.3	4148	525	4673	232504	29411	261914	59176	787	5997	292041	44111	336152	1.28	11.4	11.2	0.60	
	合計	269.6	14822	1883	16804	3996	535	4530	18144	2972	22116	5224	842	6066	1.34	9.6	11.8	0.75	
	DID(商業地域)	125.1	12780	1801	14580	1599	225	1824	16665	2813	19478	2085	352	2437	1.34	10.0	12.3	0.88	
	DID(商業地域を除く)	5.9	21537	3450	24988	127	20	147	28889	5721	34611	170	34	204	1.39	9.9	13.8	0.59	
	その他市街部	11.1	12676	1731	14407	141	19	160	16276	2588	18864	181	29	209	1.31	9.8	12.0	0.86	
	平地部	11.8	1718	125	1844	20	1	22	2053	201	2253	24	2	27	1.22	12.5	6.8	0.36	
	山地部	423.5	13891	1891	15782	5883	801	6684	18144	2972	22116	7684	1258	8942	1.34	9.7	12.0	0.78	
	合計	2612.1	12408	1406	13814	32410	3673	36084	16020	2311	18331	41847	6036	47883	1.33	9.9	10.2	0.90	
	DID(商業地域)	3983.9	10759	1391	12150	42862	5543	48406	13887	2173	16061	55325	8659	63984	1.32	10.2	11.5	0.95	
	DID(商業地域を除く)	5672.3	6520	720	7241	36985	4087	41072	8169	1119	9289	46339	6349	52688	1.28	11.2	10.0	0.77	
その他市街部	24347.1	4091	558	4649	99592	13887	113179	5089	808	5901	123989	19684	143673	1.27	12.0	12.0	0.56		
平地部	19861.4	1336	167	1503	26537	3321	29858	1623	234	1856	32225	4642	36867	1.23	12.4	11.1	0.29		
山地部	56476.8	4221	535	4756	238386	30212	268598	5307	803	6110	299725	45370	345095	1.28	11.3	11.2	0.60		
合計	2144.4	8508	759	9266	18244	1627	19871	10770	1275	12045	23094	2735	25829	1.30	10.2	8.2	0.82		
DID(商業地域)	3747.0	7681	8431	28780	2812	31592	9681	1192	10674	36275	4468	40743	1.29	10.4	8.9	0.86			
DID(商業地域を除く)	6216.8	4290	366	4656	26669	2274	28943	5291	602	5893	32895	3741	36636	1.27	11.8	7.9	0.65		
その他市街部	29873.3	2520	299	2819	75288	8926	84214	3096	437	3306	13066	105568	1.25	12.4	10.6	0.43			
平地部	26402.9	855	96	951	22579	2530	25109	1037	137	1174	27372	3630	31002	1.23	12.7	10.1	0.24		
山地部	68384.4	2509	266	2774	171560	18169	189729	3102	404	3806	212139	27640	239779	1.26	11.8	9.6	0.47		
合計	4756.5	10649	1114	11764	50654	5300	55954	13653	1844	15497	64941	8770	73712	1.32	10.0	9.5	0.87		
DID(商業地域)	7730.9	9267	1081	10348	71642	8355	79998	11849	1698	13347	91600	13127	104727	1.31	10.2	10.4	0.91		
DID(商業地域を除く)	11889.1	5354	535	5889	63654	6361	70015	6864	849	7513	79235	10090	89325	1.28	11.4	9.1	0.71		
その他市街部	54220.4	3225	415	3641	174880	22513	197393	3993	604	4597	216491	32751	249241	1.26	12.2	11.4	0.50		
平地部	46264.3	1062	126	1188	49115	5851	54966	1288	179	1467	59598	8271	67869	1.23	12.5	10.6	0.27		
山地部	124861.2	3283	387	3671	409946	48381	458327	4099	585	4684	511865	73009	584874	1.28	11.5	10.6	0.54		
合計	7334.0	12658	1440	14299	94303	10564	104867	16769	2276	19045	122982	16693	139675	1.33	9.9	10.1	0.91		
DID(商業地域)	11315.3	11625	1657	13282	131545	18748	182592	15134	2553	17687	171251	28887	200138	1.33	10.1	12.5	0.93		
DID(商業地域を除く)	18871.7	6851	878	7729	129293	16566	145859	8643	1340	9983	163117	25285	188402	1.29	11.0	11.4	0.78		
その他市街部	77863.1	4269	688	4958	332405	53603	386007	5328	1000	6329	414874	77893	492767	1.28	11.6	13.9	0.57		
平地部	64907.2	1638	273	1910	106288	17691	123980	2000	394	2394	129843	25543	155386	1.25	11.8	14.3	0.38		
山地部	180291.3	4403	650	5053	793834	117171	911005	5558	967	6525	102067	174601	1176568	1.29	11.1	12.9	0.62		
合計	7654.0	13805	1663	15468	105663	12729	118391	18033	2626	20658	138021	20096	158117	1.34	9.9	10.8	0.89		
DID(商業地域)	12113.7	13009	2291	15300	157586	27557	185343	16959	3588	20547	205436	43462	248897	1.34	10.1	15.0	0.88		
DID(商業地域を除く)	19190.5	7101	1017	8118	136268	19523	155791	8967	1579	10546	172985	30307	202392	1.30	10.9	12.5	0.77		
その他市街部	81116.8	4595	881	5475	372694	71443	444137	5724	1357	7082	464338	110110	574448	1.29	11.4	16.1	0.56		
平地部	70115.4	2112	547	2659	148054	38355	186409	2577	959	3537	180705	67273	247978	1.33	11.3	20.6	0.41		
山地部	190190.4	4839	893	5731	920265	169806	1090071	6102	1426	7528	1160586	271247	1431833	1.31	10.9	15.6	0.61		
合計	438.6	13965	1294	15259	6125	568	6692	17864	2264	20127	7835	993	8828	1.32	9.7	8.5	0.79		
DID(商業地域)	598.7	11298	1337	12635	6764	801	7965	14459	2125	16684	8636	1273	9929	1.31	10.1	10.6	0.82		
DID(商業地域を除く)	117.5	12148	1282	13430	1427	151	1578	15702	2147	17848	1845	252	2097	1.33	10.2	9.5	0.79		
その他市街部	94.0	8690	1065	9756	817	100	917	10973	1735	12708	1031	163	1195	1.30	11.4	10.9	0.66		
平地部	40.2	5036	736	5773	202	30	232	6433	1100	7533	259	44	303	1.30	11.3	12.8	0.34		
山地部	1289.0	11897	1279	13176	15336	1649	16984	15226	2114	17840	19626	2725	2251	1.32	10.0	9.7	0.78		

[参考]

箇所別基本表及び時間帯別交通量表に関する説明資料

国土交通省の以下 URL 資料をもとに作成

「令和3年度 全国道路・街路交通情勢調査 一般交通量調査 集計表」
<http://www.mlit.go.jp/road/census/r3/index.html>

令和3年度一般交通量調査について

1. 調査の目的

一般交通量調査は、全国道路・街路交通情勢調査の一環として、全国の道路の交通量及び道路現況等を調査し、道路の計画、建設、維持修繕その他の管理などについての基礎資料を得ることを目的に実施したものである。

2. 調査方針

(1) 調査体系

一般交通量調査は、道路状況調査、交通量調査、旅行速度調査から構成される。
本調査の体系を以下に示す。

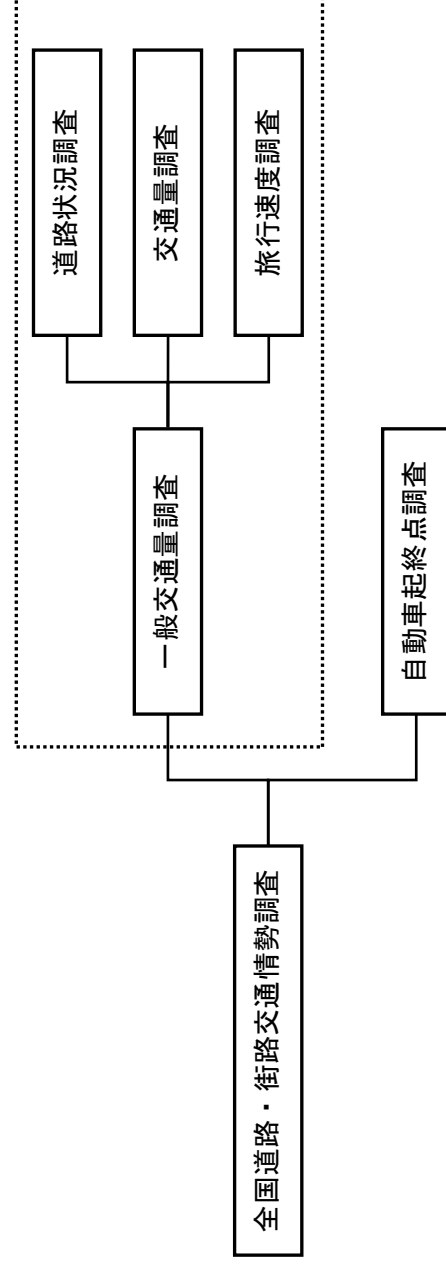

(2) 道路状況調査の実施方針

道路状況調査は、調査対象路線の横断面構成や沿道状況等について調べるもので、路線を道路状況調査単位区間に分割し、この区間ごとに調査を行った。調査は、4月1日現在の状況を基本に行い、その時点で秋季までに改築が予定されている道路状況調査単位区間については、秋季も調査を行い、その結果を反映した。

(3) 交通量調査の実施方針

交通量調査は、調査対象路線を交通量調査単位区間に分割し、そのうち交通量の調査対象として選定した区間において、区間を代表する地点を設定して、この地点を通過する秋季の平日の方向別2車種別（小型車・大型車別）12時間交通量または24時間交通量の調査を行った。

(4) 旅行速度調査の実施方針

旅行速度調査は、調査対象路線を旅行速度調査単位区間に分割し、そのうち旅行速度の調査対象として選定した区間において、秋季の平日の方向別旅行速度（朝夕（混雑時）及び昼間（非混雑時））の調査を行った。

なお、ETC2.0 プロローブ情報を利用できる区間については国土交通省が調査を行い、それ以外の調査対象区間については各道路管理者が実施した。

3. 調査対象路線と調査対象区間

(1) 調査対象路線

一般交通量調査は、高速自動車国道、都市高速道路、一般国道、主要地方道である都道府県道及び指定市の市道、一般都道府県道、指定市の一般市道を調査の対象とした。ただし、大規模自転車道など都道府県道となっている自転車専用道路、自転車歩行者専用道路、歩行者専用道路は、調査対象としない。自動車交通不能区間については、道路状況調査の一部を行った。

指定市の一般市道の選定基準は原則として、4車線以上の道路で一般都道府県道以上の道路と同等の機能を有する路線のうち一部を調査対象とし、一般都道府県道と同一内容で調査を実施した。

(2) 調査対象区間

1) 道路状況調査
道路状況調査は、調査対象路線の全ての区間において調査を実施した。

2) 交通量調査

交通量調査は、調査対象路線のうち、OD調査結果の照査等交通需要推計に関わる区間を主体に、全国道路・街路交通情勢調査の一環としてOD調査と同時期に交通量を把握すべき区間等を対象とした。

① OD調査結果の照査等に関わる区間

- 都府県境、北海道にあつては振興局境を跨ぐ区間。
- ② OD調査と同時期に交通量を把握すべき区間
 - 平成27年度全国道路・街路交通情勢調査以降に、開通・拡幅等の変化があった区間、周辺道路ネットワークに変化があった区間。
 - 各種アセスメント等のために実測による交通量調査が必要不可欠な区間。

3) 旅行速度調査

旅行速度調査は、調査対象路線のうち、全国道路・街路交通情勢調査の一環として他の調査と同時期に旅行速度を把握すべき区間を対象とした。

- 混雑が発生している区間、交通量が多い区間。
- 広域交通のサービス実態を把握するための圏域間移動の代表的経路（都府県境や河川等の断面に位置する主要幹線道路等）に該当する路線または区間。
- パイパス機能があるなど、地域の道路交通を評価する上で重要と考えられる路線又は区間。

4. 調査方法

(1) 道路状況調査

道路状況調査は、道路台帳、地図、道路施設現況調査データ、道路管理者用のデータベース、その他のシステム等の既存資料の情報を利用し、必要に応じて現地調査を実施し、道路状況調査単位区間ごとに所定の調査項目を整理した。

(2) 交通量調査

交通量調査は、旅行速度調査等比べ、労力・経費が大きいことから、自動車起終点調査（OD調査）結果の照査に必要な区間や新規供用等周辺ネットワークの変化により交通流が大きく変化した区間について実測を行い、その他の区間については、非観測区間における交通量推定手法に一定の精度が確認されていることを踏まえ、「2）推定による交通量調査の方法」に記載した方法にて国土交通省が交通量推定を行った。区間によっては、推定値が実態と乖離している可能性があるため、使用にあたっては留意する必要がある。

なお、当該区間の交通量が、実測値・推定値のどちらかについては、令和3年度調査交通量観測・非観測の別により判別可能となっている。

1) 実測による交通量調査の方法

① 観測日

観測日は、9月～11月の平日中で任意に選定したが、月曜日、金曜日、土曜日、日曜日、祝祭日及びその前後の日、台風等の異常気象の場合その他の通常と異なる交通状態が予想される日避けるようにした。

なお、令和3年度調査のための特例的な対応として、9月～11月と12月で交通状況に大きな変化がないと想定される場合は、12月に観測を行うことができるものとした。

② 観測時間帯

24時間観測地点は、昼夜率算出の必要性などを考慮し選定した。

なお、12時間及び24時間の観測時間帯は以下の通りとし、24時間観測については、観測コストを勘案して2つの時間帯から選択することとした。また、休日の24時間観測を行う場合は、平日早朝の交通状況避けるため、原則として、午前0時～翌日午前0時で観測することとした。

観測区分	観測時間帯
12時間観測	午前7時～午後7時
24時間観測	午前7時～翌日午前7時 または 午前0時～翌日午前0時

③ 観測方法

交通量観測は機械観測を基本とし、道路管理者が設置している交通量常時観測装置や画像認識型交

通量観測装置（AI カメラ）の結果を用いる方法や可搬式トラカンを設置して交通量を観測する方法、ビデオ観測する方法、通行データから算出する方法などから、観測対象、観測コスト等を勘案して、適切な方法を選定した。交通量常時観測装置や画像認識型交通量観測装置（AI カメラ）が設置されている調査対象区間は、常時観測データを優先して活用することとした。ただし、現地の条件が適合しない等やむを得ない事由により機械観測が実施できない場合は、人手により観測する方法を選定した。

④ 人手観測における自動車類の車種分類

自動車類の分類はナンバープレートの形状、塗色、分類番号によるのを原則としたが、夜間 12 時間観測で照明が不十分なために、ナンバープレートの識別が困難な場合には、車両の形態により分類することとした。

通行車両等の分類は次のとおりとした。ナンバープレートの塗色は特記しない限り白地に緑文字（家用）又は緑地に白文字（営業用）とした。

観測区分	種別	内容
小型車	乗用車	ナンバー5（黄と黒のプレート）
		ナンバー3、8（小型プレート）
		ナンバー3、5、7
大型車	小型貨物車	ナンバー4（黄と黒のプレート）
		ナンバー3、6（小型プレート）
	バス	ナンバー4、6
		ナンバー2
普通貨物車	ナンバー1	
	ナンバー8、9、0	

なお、外交官用車両（外交団用、領事団用、代表部用）、在日米軍用車両、自衛隊用車両、臨時運行車両、回送運行車両等独自の番号を付しているものは、それぞれの形状、寸法に応じて車種を想定し、自動車類に含めて観測するものとした。

- i. 小型車
 - a. 軽乗用車

ナンバープレートの塗色が黄地に黒文字（家用）又は黒地に黄文字（営業用）であり、かつ分類番号が 50～59、500～599 及び 700～799 の自動車とする。

なお、昭和 48 年 10 月 1 日以前に届出した軽乗用車には、白地に緑又は緑地に白の小型ナンバープレートで分類番号が 3 及び 33 又は 8 及び 88 のものがあるが、これらも軽乗用車として観測する。

- b. 乗用車
 - 分類番号が 3、30～39 及び 300～399（普通乗用自動車）、または 5、7、50～59、70～79、500

～599 及び 700～799（小型乗用自動車）の自動車とする。

- c. 軽貨物車

ナンバープレートの塗色が黄地に黒文字（家用）又は黒地に黄文字（営業用）であり、かつ分類番号が 40～49、400～499 及び 600～699 の自動車とする。

なお、昭和 48 年 10 月 1 日以前に届出した軽貨物車には、白地に緑又は緑地に白の小型ナンバープレートで分類番号が 3 及び 33 又は 6 及び 66 のものがあるが、これらも軽貨物車として観測する。

- d. 小型貨物車

分類番号が 4、6、40～49、60～69、400～499 及び 600～699 の自動車（小型貨物自動車）とする。

- ii. 大型車

- a. バス

分類番号が 2、20～29 及び 200～299 の自動車とする。

- b. 普通貨物車

分類番号が 1、10～19 及び 100～199 の自動車とする。

- c. 特種（殊）車

ナンバープレートの塗色が黄地に黒文字又は黒地に黄文字のものうち、分類番号が 8、80～89 及び 800～899、9、90～99 及び 900～999、0、00～09 及び 000～099 の自動車とする。

分類番号が 8、80～89 及び 800～899 の自動車の特種用途自動車という。特種用途自動車とは、特種の目的に使用され、かつその目的遂行に必要な構造装置をそなえたもので、緊急自動車、タンク車、撒水車、霊柩車、放送宣伝車、クレーン車等がある。

分類番号が 9、90～99 及び 900～999、0、00～09 及び 000～099 の自動車を特殊自動車という。特殊自動車とは、キャタピラを有する自動車、ロード・ローラー、タイヤ・ローラー、スタビライザ等という。荷物車、故障車等をけん引していく場合は、けん引車だけを調査の対象とし、披けん引車は数えない。

2) 推定による交通量調査の方法

① 交通量の推定方法

交通量の調査対象としなかった交通量調査単位区間については、交通量観測を実施した区間の交通量調査結果と平成 27 年度交通量を用いて推定を行った。

直轄国道については、「路線推定」を基本として交通量の推定を行った。また、補助国道、主要地方道（指定市の主要市道を含む）、一般都道府県道、指定市の市道については、「地域推定」を基本として交通量の推定を行った。なお、災害等による調査の中止、新規全国道路・街路交通情勢調査対象路線等により平成27年度交通量調査結果がないために推定できない区間は「推定不能」とした。

i 路線推定

交通量推定の路線推定は以下の方法により行った。

- 交通量の推定対象区間と交通動向の関連性が最も高いと考えられる交通量調査単位区間を、同一路線内の交通量観測区間の中から1つ代表区間として選定。
- 推定対象区間の平成27年度交通量に、代表区間の平成27年度から令和3年度までの交通量の伸び率を乗じて、推定対象区間の令和3年度の12時間交通量を推定。

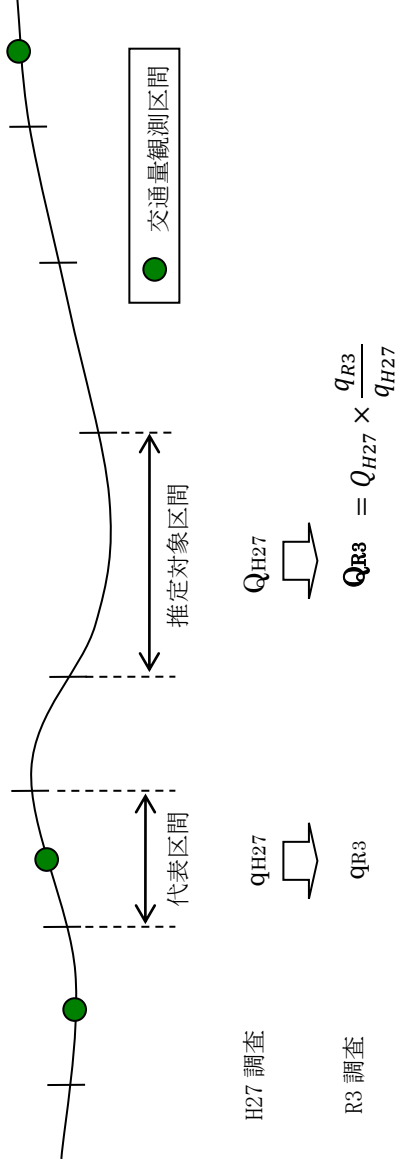

なお、周辺道路網の改変等により、平成27年度調査以降に交通量が大きく変動している箇所は交通量の伸び率の平均値算定の対象から除くこととした。

ブロック	対応する都道府県
北海道	北海道
北東北	青森県、岩手県、秋田県
南東北	宮城県、山形県、福島県
関東内陸	茨城県、栃木県、群馬県、山梨県、長野県
関東臨海	埼玉県、千葉県、東京都、神奈川県
北陸	新潟県、富山県、石川県
東海	岐阜県、静岡県、愛知県、三重県
近畿内陸	福井県、滋賀県、京都府、奈良県
近畿臨海	大阪府、兵庫県、和歌山県
山陰	鳥取県、島根県
山陽	岡山県、広島県、山口県
四国	徳島県、香川県、愛媛県、高知県
北九州	福岡県、佐賀県、長崎県、大分県
南九州	熊本県、宮崎県、鹿児島県
沖縄	沖縄県

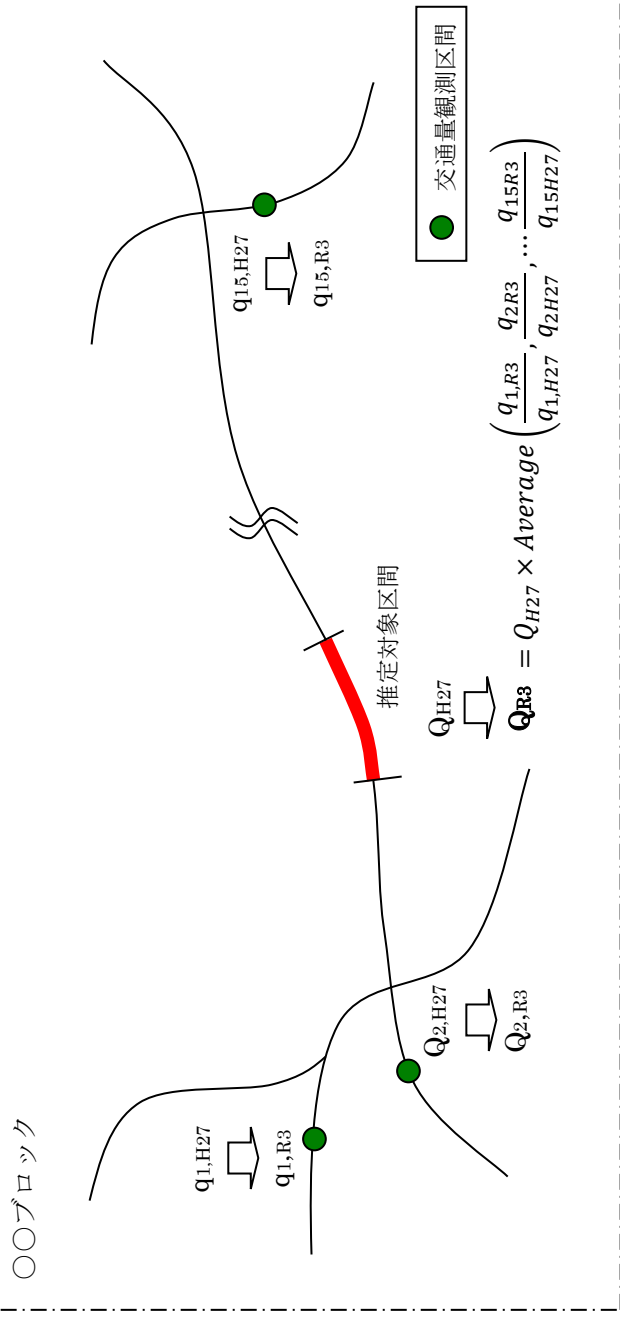

ii 地域推定

交通量推定の地域推定は以下の方法により行った。

- 15ブロック別に交通量が同程度の区間を推定群として複数選定。
- 推定対象区間の平成27年度交通量に、推定群に属する各区間の平成27年度から令和3年度までの交通量の伸び率の平均値（算術平均）を乗じて、推定対象区間の令和3年度の12時間交通量を推定。

地域推定の推定群に含まれる区間数が少ない場合には、15ブロック別の区間を推定群とした交通量の伸び率の平均値を用いる「地域推定（ブロック内平均）」を用いても良いこととした。全国15ブロックは以下の区分で分類した。

② 昼夜率及び夜間 12 時間大型車混入率の設定方法

24 時間交通量を観測しなかった交通量調査単位区間については、平成 27 年度調査あるいは個別調査の 24 時間観測値による昼夜率及び夜間 12 時間大型車混入率の設定、または令和 3 年度に 24 時間観測を実施した区間の交通量調査結果を用いた「路線設定」もしくは「地域設定」により昼夜率及び夜間 12 時間大型車混入率の設定を行った。

令和 3 年度に 24 時間交通量を観測しなかった交通量調査単位区間で、平成 27 年度に 24 時間観測を実施した区間については、「H27 観測昼夜率」を設定した。令和 3 年度に 24 時間交通量を観測しなかった交通量調査単位区間で、平成 27 年度に 24 時間観測を実施しなかった区間は、直轄国道については「路線設定」により昼夜率の設定を行い、補助国道、主要地方道（指定市の主要市道を含む）、一般都道府県道、指定市の市道については「地域設定」により昼夜率の設定を行った。なお、交通量調査対象区間外で交通量の推定ができない区間は設定していない。

i 平成 27 年度 24 時間観測値

平成 27 年度調査の 24 時間観測値による昼夜率及び夜間 12 時間大型車混入率の設定は、推定対象区間に対応する主たる平成 27 年度調査単位区間が 24 時間観測区間の場合に限り可能とした。

ii 路線設定

昼夜率及び夜間 12 時間大型車混入率の路線設定は以下の方法により行った。

- 推定対象区間と交通動向の関連性が最も高いと考えられる交通量調査単位区間を、同一路線内の令和 3 年度 24 時間交通量観測区間、平成 27 年度に 24 時間観測した区間、または個別調査により 24 時間観測した区間の中から 1 つ代表区間として選定。
- 代表区間の昼夜率及び夜間 12 時間大型車混入率を推定対象区間の昼夜率及び夜間 12 時間大型車混入率として設定。

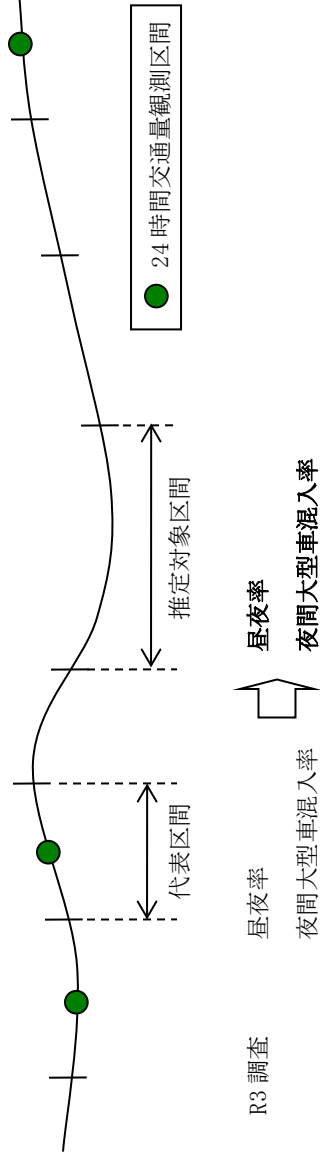

iii 地域設定

昼夜率及び夜間 12 時間大型車混入率の地域設定は以下の方法により行った。

- 15 ブロック別に交通量が同程度の区間を推定群として複数選定。
- 推定群の令和 3 年度 24 時間観測区間、平成 27 年度に 24 時間観測した区間、または個別調査により 24 時間観測した区間の交通量調査結果から、各区間の昼夜率を求め、その昼夜率の平均値（算術平均）を当該推定対象区間の昼夜率として設定。
- 推定群の 24 時間観測区間・夜間 12 時間大型車混入率の平均値を当該交通量調査単位区間の夜間 12 時間平均大型車混入率として設定。

地域設定のグループは、交通量の地域推定と同様に、全国 15 ブロックとした。

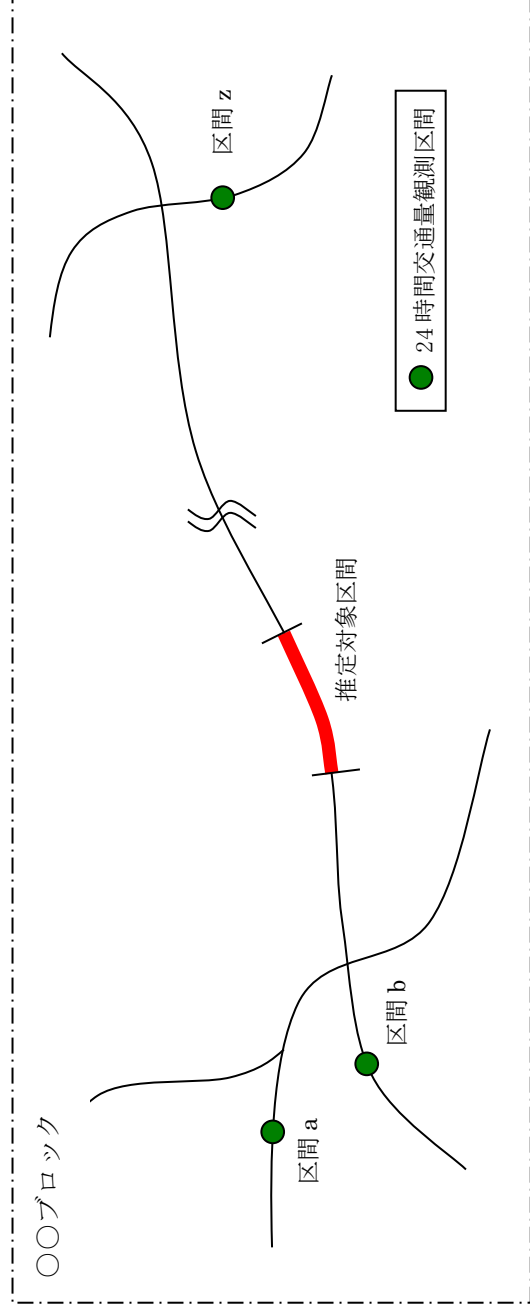

【地域設定による推定対象区間昼夜率、夜間 12 時間大型車混入率の設定】

$$\text{昼夜率} = \text{Average}(\text{区間 } a \text{ の昼夜率}, \text{区間 } b \text{ の昼夜率}, \dots, \text{区間 } z \text{ の昼夜率})$$

$$\text{夜間12時間大型車混入率} = \text{Average}(\text{区間 } a \text{ の大型車混入率}, \dots, \text{区間 } z \text{ の大型車混入率})$$

③個別調査観測値活用区間の令和3年交通量推定方法

平成27年度全国道路・街路交通情勢調査以降の個別調査で交通量を観測している場合は、その結果を活用してもよいこととした。ただし、常時観測点交通量を用いることにより、個別調査時点の交通量から令和3年値（年平均日交通量（AADT）に相当）を推定している。推定方法を以下に示す。

- 個別調査観測値活用区間では、15ブロック別に常時観測点をグルーピングし、同一グループ内の常時観測点の交通量データ（個別調査観測日におけるブロック内の平均と令和3年1月～12月全日のブロック内の平均）から平均的な日間変動指数を設定。

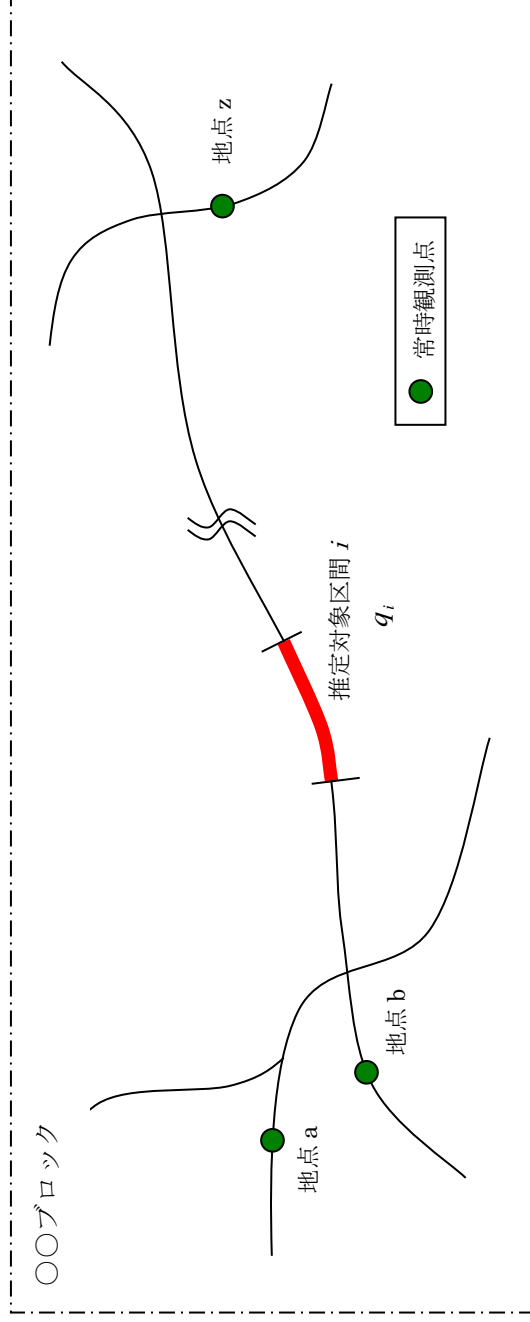

【個別調査観測値活用区間における24時間自動車類推定交通量（AADT相当）の推定】

$$AADT_i = q_i \times \frac{AADT'}{q'}$$

- $AADT_i$ ：推定対象区間 i の令和3年24時間自動車類推定交通量（AADT相当）
- $AADT'$ ：ブロック内常時観測点のAADT平均値（台/日）（令和3年1月～12月）
- q_i ：推定対象区間 i の24時間断面交通量（台/日）（個別調査実施日）
- q' ：推定対象区間 i の個別調査実施日におけるブロック内常時観測区間の24時間断面交通量の平均値
- $\frac{AADT'}{q'}$ ：ブロック内常時観測点の日間変動指数

【個別調査観測値活用区間における昼間12時間自動車類推定交通量（AADT相当）の推定】

$$AADT^{12}_i = AADT_i \times \frac{1}{\text{昼夜率}}$$

- $AADT^{12}_i$ ：推定対象区間 i の令和3年昼間12時間自動車類推定交通量（AADT相当）
- $AADT_i$ ：推定対象区間 i の令和3年24時間自動車類推定交通量（AADT相当）
- 昼夜率：推定対象区間 i の平成27年度あるいは個別調査の24時間観測値による昼夜率

(3) 旅行速度調査

旅行速度調査では、高速道路、一般道路ともにETC2.0プローブ情報の活用を基本とした。

また、時間的・空間的に広く取得されているETC2.0プローブ情報の特性を活かし、朝夕（混雑時：午前7時～午前9時、午後5時～午後7時）、昼間（非混雑時：午前9時～午後5時）について調査するとともに、方向（上り・下り）別のサービス水準の違いを把握する観点から、上り・下り別に調査を行った。

令和3年度調査からは、ETC2.0プローブ情報を活用する区間においては、車種（小型車・大型車・合計）別に調査するとともに、旅行速度の算出に用いたデータの取得件数を整理した。

山地部等、交通量が少なく、ETC2.0プローブ情報の取得が見込まれない旅行速度調査対象区間においては、平成27年度と同様に、日常業務等を兼ねた方法とプローブカーを使用する方法で計測を行った。計測方法を以下に示す。

① 計測日

計測は、他の全国道路・街路交通情勢調査（以下、他の調査）結果と比較・参照できることが望ましいことから、他の調査が行われる秋季（9月～11月）の平日から、任意の日に実施してよいものとしたが、月曜日、金曜日、祝祭日の前後の日及び台風等の異常気象の場合その他の通常と異なる交通状態が予想される日は避けるようにした。

② 計測時間帯及び計測方向

朝夕（混雑時）については、朝のラッシュ時間帯（午前7時～午前9時）又は夕方のラッシュ時間帯（午後5時～午後7時）のうち、上下線それぞれが混雑する時間帯に、それぞれ計測するものとした。

昼間（非混雑時）については、日中の時間帯（午前9時～午後5時）のうち、任意の時間帯に、上下線それぞれ計測するものとした。

但し、上下線で旅行速度が大きく異なることはないと考えられる場合は、上下線共通の調査としてどちらか1方向のみの計測としてもよいものとした。

また、朝夕も混雑が見られない区間については、朝夕（混雑時）と昼間（非混雑時）の共通の調査として、昼間12時間（午前7時～午後7時）の任意の時間帯の計測としてもよいものとした。

③ 計測回数

計測回数は、原則1回とした。ただし、代表沿道状況（旅行速度調査単位区間内での沿道状況別延長のうちもともとも長い沿道状況）が人口集中地区（DID）の区間については3回計測するものとした。

④ 計測方法

- i. 日常業務等を兼ねた計測方法

道路巡回などの日常業務等を兼ねて旅行速度調査単位区間ごとに調査の開始地点及び終了地点の通過時刻を記録した。

ii. プロローブカーによる計測方法

プロローブカーによる位置座標データ（緯度・経度）の取得時間間隔は可能な限り1秒ピッチで取得した。プロローブカーの利用に際しては、計測機器の不具合や取得データの誤除去など問題が発生する場合がありますので、計測前に機器の取扱いについて十分機能確認を行うこととした。計測時には走行の妨げにならないように設置場所などを考慮し、安全には十分注意することとした。

⑤ 走行方法

計測時の走行方法は、車群の流れに沿った走行とした。具体的には、車群のうち、平均的な速度で走行している車両に追従して走行した。ただし、信号停止や踏切の一旦停止は必ず実施し、安全を確認して走行した。停止により前車との間隔が開いても、無理に追いつこうとせず、前車の走行スタイルと同様な走り方で安全走行を行うものとした。大型貨物車やバス等が前方を低速度で走行している場合は適宜、追越してもよいものとした。4車線以上の道路も同様であり、常に走行車線を通行する必要はないものとした。

5. 箇所別基本表記載の調査事項

箇所別基本表に記載した調査事項は以下のとおりである。なお、箇所別基本表は交通量観測時点（令和3年秋季）の結果である。

(1) 交通調査基本区間番号及び世代管理番号

交通調査基本区間番号は原則として「都道府県(2桁)」+「道路種別(1桁)」+「路線番号(4桁)」+「順番号(4桁)」からなる11桁の番号で、路線の起点から終点に向けて昇順となるように番号を付した。一度付与した番号は、原則として変更しないこととした。

世代管理番号(2桁)は、平成22年度全国道路・街路交通情勢調査以降に交通調査基本区間の分割や属性変更等が生じた場合に、それらを区別して扱うために設定するものであり、十の位が交通調査基本区間の分割回数、一の位が属性変更回数を示すものとした。

交通調査基本区間は、枝路線を以下のいずれかに該当する箇所を分割した区間である。

- ① 他の枝路線が接続する箇所（幹線道路同士の交差点、IC等）
- ② 大規模施設のアkses点
- ③ 管理区分が異なる箇所
- ④ 自動車専用道路に指定されている区間の起点終点
- ⑤ 市区町村境と交差する箇所

枝路線とは、路線を都道府県別、新道旧道等のルート別に区分したものをいう。

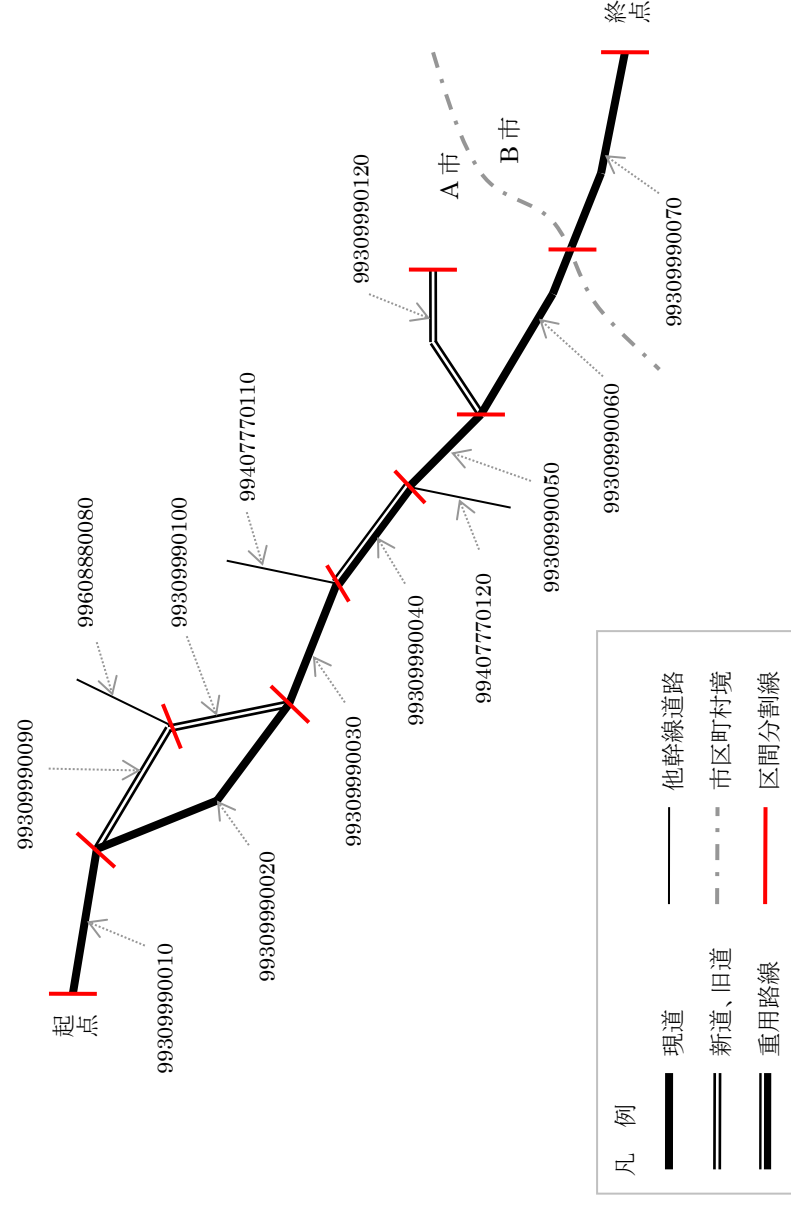

道路状況調査、交通量調査、旅行速度調査のそれぞれの調査単位区間は、それぞれの調査に適した区間として、交通調査基本区間を集約して設定した。

- ① 交通量及び道路状況は、路線毎にそれぞれが同様であると考えられる範囲で区間を集約。
- ② 但し、道路状況は、延長調査の集計ニーズがある単位（市町村等）を超えて集約しない。
- ③ 旅行速度は、全国道路・街路交通情勢調査対象路線の交差点間で区間を集約。

但し、ETC2.0 プローブ情報を活用する区間においては、旅行速度調査単位区間への集約を行わず、交通調査基本区間で旅行速度を整理した。

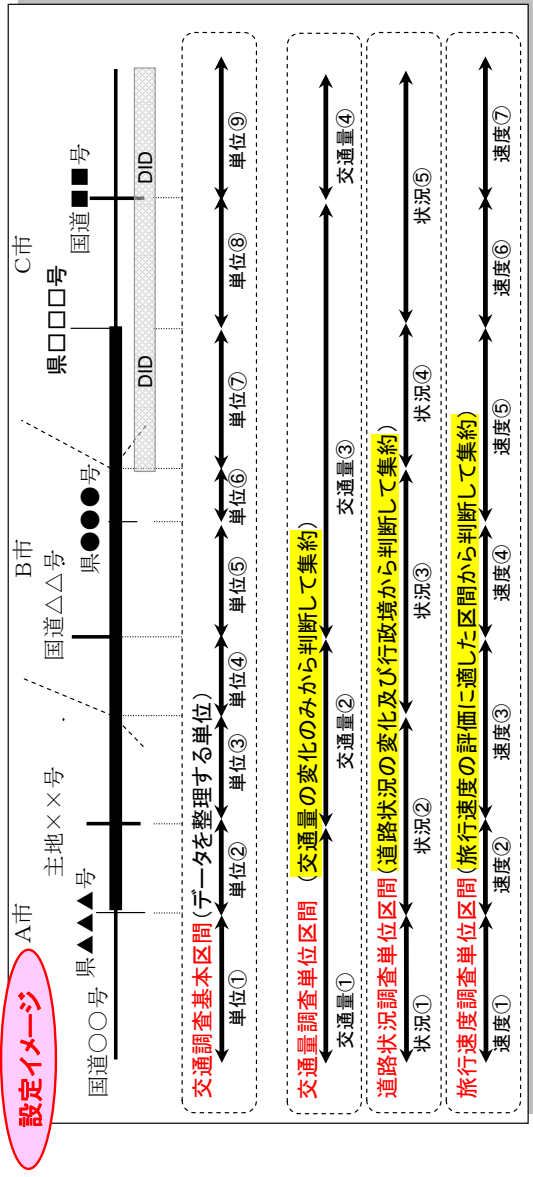

(2) 道路種別

当該交通調査基本区間の道路種別を次の区分で分類した。

道路種別	コード番号
高速自動車国道	1
都市高速道路	2
一般国道	3
主要地方道 (都道府県道)	4
主要地方道 (指定市市道)	5
一般都道府県道	6
指定市の一般市道	7

(3) 路線

① 路線番号

高速自動車国道は、高速道路会社が管理する路線は「8. 各種コード表」の(1) 高速自動車国道路線番号表に示す路線番号、新直轄区間は「8. 各種コード表」の(2) 新直轄区間路線番号表に示す路線番号。

都市高速道路は、首都高速道路株式会社、阪神高速道路株式会社及び地方道路公社が設定している路線番号。

一般国道は、国道番号とする。

都道府県道は、標識等で表示されている路線番号。

指定市の一般市道は、4桁の路線番号のうち上1桁に、同一県内の指定市を区分する番号を付し、下3桁に指定市内で重複しないように任意に定めた番号。

② 路線名

政令、告示等による正式な路線名。

(4) 起点側・終点側

① 接続区分

当該交通調査基本区間の起点側、終点側の端点の接続形態について次の区分で分類した。

接続区分	コード番号
他の枝路線の交通調査基本区間(複数ある場合は、最小の区間番号のもの)の「終点側」と接続する箇所	1
他の枝路線の交通調査基本区間(複数ある場合は、最小の区間番号のもの)の「起点側」と接続する箇所	2
都道府県境	3
異なる2つの枝路線の端点同士だけが接続する箇所	4
道路管理者が異なる箇所、又は自動車専用道路に指定されている区間の起点終点	5
市区町村境	6
大規模施設等へのアクセス点	7
枝路線の端点(他の基本区間と接続しない)	8
旧分割点	9

② 接続路線等

①の接続区分が「他の枝路線と接続する箇所」(コード番号:1)又は「他の枝路線の起点と接続する箇所」(コード番号:2)の箇所には、端点に接続する他の路線の交通調査基本区間のうち、最も番号が小さい交通調査基本区間の区間番号と世代管理番号、路線名を記載。

①の接続区分が「都道府県境」(コード番号:3)の箇所には、隣接都道府県側の同一路線の交通調査基本区間番号とその路線名を記載。

①の接続区分が「市区町村境」(コード番号:6)の箇所には、市区町村境界(〇〇市・△△町 境等)を記載。

③ 備考

高速自動車国道及び都市高速道路、一般国道の自動車専用道路において、IC名、JCT名を記載。また、①の接続区分が「大規模施設等へのアクセス点」(コード番号:7)の箇所には、大規模施設

の施設種類等を記載。

(5) 現道旧道区分

「交通調査基本区間標準」に準じ、次の区分で分類した。

現道旧道区分	コード番号
現道	1
旧道	2
新道	3
旧道集約	4

(6) 管理区分

当該調査単位区間の道路管理者の別を次の区分で分類した。
権限代行区間は実際の道路の道路の管理者名とした。

管理区分	コード番号
国土交通大臣	1
都道府県知事又は都道府県	2
指定市の長又は指定市	3
東日本・中日本・西日本高速道路株式会社	4
首都高速道路株式会社	5
阪神高速道路株式会社	6
本州四国連絡高速道路株式会社	7
地方道路公社等	8
その他	9

(7) 市区町村コード

市区町村コードは、「統計に用いる都道府県等の区域を示す標準コードを定めた件（昭和45年4月1日行政管理庁告示第44号）」の令和3年4月1日時点に定める標準コードとした。また、指定市については、指定市の標準コードではなく、区毎に定める標準コードとした。

(8) 自動車専用道路の別

自動車専用道路（高速自動車国道または道路法第48条の2）の別を次の区分で分類した。

自動車専用道路の別	コード番号
自動車専用道路の区間	1
自動車専用道路以外の区間	0

(9) 区間種別

当該交通調査基本区間を次の区分で分類した。

区間種別	コード番号
通常区間	0
分離区間	1
複断面区間	2
上下線分離かつ複断面区間	3
交通不能区間	6
循環区間	7
部分供用区間	8

(10) 分離区間

① 分離区分

(9) の区間種別に応じ、次の区分で分類した。

通常区間	分離区間の分離区分		コード番号
	上下線分離	上下線分離かつ複断面	
分離なし			0
	上り線	上り主断面	1
	下り線	下り主断面	2
		上り複断面	3
		下り複断面	4

② 交通調査基本区間番号

分離区分コードが1または3、4の場合に、対応する主路線の交通調査基本区間番号を記載。

(11) 区間延長 (km)

当該交通調査基本区間の延長（道路中心線上の延長）。

(12) 高規格道路の別

高規格道路の別を次の区分で分類した。

高規格道路の別	コード番号
高規格幹線道路	1
地域高規格道路	2
高規格道路以外の道路	0

(13) 一般国道指定区間

一般国道の指定区間を次の区分で分類した。

一般国道指定区間	コード番号
一般国道 (指定区間)	1
一般国道 (指定区間外)	2
一般国道以外の道路	0

(14) 一方通行フラグ

恒常的な一方通行規制について次の区分で分類した。

一方通行フラグ	コード番号
なし	0
一方通行 (起点から終点方向に通行可能)	1
一方通行 (終点から起点方向に通行可能)	2

(15) 平成 27 年度交通調査基本区間番号

当該交通調査基本区間に対応する平成 27 年度の交通調査基本区間番号と世代管理番号。

※平成 27 年度の箇所別基本表では、交通調査基本区間番号が「0」から始まる場合に先頭の「0」の表記を省略していたが、令和 3 年度の箇所別基本表では先頭の「0」を表記している。

(16) 交通量調査単位区間番号

交通量調査単位区間番号は、交通調査基本区間を集約して設定した交通量調査単位区間のそれぞれに付した 5 桁の番号で、都 (区部及び市郡部ごと) 府県、北海道振興局、指定市ごとに、道路種別により下記の番号から始まる番号とした。

- 高速自動車国道.....00010 ～
- 都市高速道路.....05010 ～
- 一般国道.....10010 ～
- 主要地方道 (指定市の主要市道を含む)40010 ～
- 一般都道府県道.....60010 ～
- 指定市の一般市道.....80010 ～

(17) 観測地点交通調査基本区間番号

交通量観測を行った交通量調査単位区間において、交通量観測地点を設定した交通調査基本区間番号を記載。

(18) 交通量観測地点地名

交通量観測を行った交通量調査単位区間において、交通量観測を行った地点の地名 (市・郡、区・町・村、町・丁目・字、番地、小字等) または IC 区間名 (〇〇IC～〇〇IC等) を記載。

(19) 令和 3 年度調査交通量観測・非観測の別

令和 3 年度全国道路・街路交通情勢調査で交通量観測を行った区間、交通量推定を行った区間の別を次の区分で分類した。

交通量観測・非観測の別	コード番号
観測	1
非観測 (推定値)	2
データなし (推定不能)	空白

なお、交通量推定を行った区間 (コード番号: 2) の交通量、ピーク比率、大型車混入率、混雑度については、PDF あるいは Excel 版では斜体表示とした。

(20) 個別調査観測値活用の別

平成 27 年度全国道路・街路交通情勢調査以降に実施された個別調査における観測値の活用の別を次の区分で分類した。

個別調査観測値活用の別	コード番号
活用あり	1
活用なし	0

(21) 12 時間・24 時間観測の別

令和 3 年度調査及び個別調査の 12 時間観測地点、24 時間観測地点の別を次の区分で分類した。

12 時間・24 時間の別	コード番号
12 時間観測地点	1
24 時間観測地点	2
調査対象区間外 (非観測)	0

(22) 交通量観測年月日

令和 3 年度調査及び個別調査の観測年月日を記載した。なお、機械観測 (道路管理者が設置している交通量常時観測装置) 等で観測した複数日の複数日を用いた場合には観測年月を記載するものとし、日付は“00”とした。

(23) 昼間 12 時間自動車類交通量 (台/12h)

午前 7 時～午後 7 時までに交通量観測地点を通過した自動車類の台数。

交通量を観測していない区間については、当該交通調査基本区間等で構成する交通量調査単位区間に対応する主たる平成 27 年度調査単位区間の平成 27 年度交通量と、平成 27 年度及び令和 3 年度ともに交通量を観測した区間の交通量データを用いて推定した昼間 12 時間交通量を記載。個別調査観測値活用区間については当該区間交通量及び常時観測データの交通量データから算出した令和 3 年の午前 7 時～午後 7 時までの自動車類の台数 (年平均日交通量) を記載。なお、PDF 版あるいは Excel 版では推定値を斜体表示とした。

(24) 24 時間自動車類交通量 (台/24h)

午前 7 時～翌日午前 7 時または午前 0 時～翌日午前 0 時までに交通量観測地点を通過した自動車類の台数。

12 時間観測区間については、昼間 12 時間交通量と昼夜率及び夜間 12 時間大型車混入率を用いて推定した 24 時間交通量を記載。

交通量を観測していない区間については、推定した昼間 12 時間交通量と昼夜率及び夜間 12 時間大型車混入率を用いて推定した 24 時間交通量を記載。個別調査観測値活用区間については当該区間交通量及び常時観測地点の交通量から算定した、令和 3 年の午前 7 時～翌日午前 7 時または午前 0 時～翌日午前 0 時までの自動車類の台数 (年平均日交通量) を記載。なお、PDF 版あるいは Excel 版では推定値を斜体表示とした。

(25) 昼夜率

昼間 12 時間自動車類交通量に対する 24 時間自動車類交通量の割合。

$$\text{昼夜率} = \frac{\text{24時間自動車類交通量}}{\text{昼間12時間自動車類交通量}}$$

12 時間観測区間及び交通量観測をしていない区間では、24 時間観測を行った区間の交通量データをもとに、昼夜率を設定した。

(26) 昼間 12 時間ピーク比率 (%)

ピーク時間交通量 (上り下りの合計の交通量が最も多い時間帯の交通量) の昼間 12 時間交通量に対する割合。

$$\text{ピーク比率} = \frac{\text{ピーク時間自動車類交通量}}{\text{昼間12時間自動車類交通量}} \times 100 \quad (\%)$$

なお、PDF 版あるいは Excel 版では推定値を斜体表示とした。

(27) 昼間 12 時間大型車混入率 (%)

自動車類交通量に対する大型車交通量の割合。

$$\text{大型車混入率} = \frac{\text{大型車交通量}}{\text{全車交通量}} \times 100 \quad (\%)$$

なお、PDF 版あるいは Excel 版では推定値を斜体表示とした。

(28) 混雑度

交通調査基本区間の交通容量に対する交通量の比。

$$\text{混雑度} = \frac{\text{交通量 (台12h)}}{\text{交通容量 (台12h)}}$$

なお、PDF 版あるいは Excel 版では推定値を斜体表示とした。
交通容量については、「7. 交通容量の算定方法」を参照のこと。

(29) 平成 27 年度交通量調査単位区間番号・自動車類交通量

当該交通調査基本区間で構成する交通量調査単位区間に対応する主たる平成 27 年度調査単位区間の調査単位区間番号、12 時間自動車類交通量と 24 時間自動車類交通量。

(30) 旅行速度調査単位区間番号

旅行速度調査単位区間番号は、交通調査基本区間を集約して設定した旅行速度調査単位区間のそれぞれに付した 5 桁の番号で、都 (区部及び市郡部ごと) 府県、北海道振興局、指定市ごとに、道路種別により下記の番号から始まる番号とした。

- 高速自動車国道00010 ～
- 都市高速道路05010 ～
- 一般国道10010 ～
- 主要地方道 (指定市の主要市道を含む)40010 ～
- 一般都道府県道60010 ～
- 指定市の一般市道80010 ～

(31) 旅行速度計測・非計測の別

旅行速度の計測を行った区間（ETC2.0 プローブ情報による調査とした区間を含む）と計測を行っていない区間の別を次の区分で分類した。

旅行速度計測・非計測の別	コード番号
計測	1
非計測（共通）	2
非計測（H27 調査値）	3
データなし	空白

※ 旅行速度非計測区間の「共通」及び「H27 調査値」については「(32)旅行速度」の説明を参照。

(32) 旅行速度 (km/h)

日常業務等を兼ねた計測およびプローブカーで計測した旅行速度は、当該交通調査基本区間等で構成する旅行速度調査単位区間の朝夕（混雑時：午前 7 時～午前 9 時、午後 5 時～午後 7 時）・昼間（非混雑時：午前 9 時～午後 5 時）別、上り・下り別の走行所要時間（信号や渋滞等による停止時間を含む）で旅行速度調査単位区間延長を除いて算出した速度。

ETC2.0 プローブ情報による旅行速度は、交通調査基本区間単位の朝夕（混雑時：午前 7 時～午前 9 時、午後 5 時～午後 7 時）・昼間（非混雑時：午前 9 時～午後 5 時）別、上り・下り別、車種（小型車・大型車・合計）別の平均旅行時間（但し、朝夕（混雑時）は朝（午前 7 時台～午前 8 時台）または夕方（午後 5 時台～午後 6 時台）のうち長い方の平均旅行時間（速度としては遅くなる））で交通調査基本区間延長を除いて算出した速度。なお、合計の平均旅行時間については、交通量データがある場合は車種別の旅行時間を車種構成比で加重平均し、交通量データがない場合は車種区分せずに旅行時間を単純平均して算出した。

上下方向別、朝夕（混雑時）・昼間（非混雑時）別のいずれかの区分で旅行速度データが取得できなかった場合又は計測を行わなかった場合（※）については、同一区間の反対方向や他の時間帯区分もしくは前後区間の旅行速度データで補完することとし、欠落部分に補完する旅行速度データは、以下の中から、交通状況を勘案して選定した。

- ① 同一時間帯区分で反対方向の旅行速度データ
- ② 他の時間帯区分で同一方向の旅行速度データ
- ③ 他の時間帯区分で反対方向の旅行速度データ
- ④ 同一時間帯区分で同一枝路線内の前の区間の同一方向の旅行速度データ
- ⑤ 同一時間帯区分で同一枝路線内の次の区間の同一方向の旅行速度データ

※計測を行わなかった場合：上下線で旅行速度が大きく異ならず、上下線共通の調査としてどちらから1方向のみを計測した場合、または、朝夕の混雑が見られず、朝夕（混雑時）と昼間（非混雑時）の共通の調査として昼間12 時間（午前7時～午後7時）の任意の時間帯に計測した場合（計測時間帯及び計測方向については、「4. 調査方法」(3) ②の説明を参照。)

上記により旅行速度データを補完した区分については、旅行速度計測・非計測の別を「2：非計測（共通）」とした。また、いずれの区分においても旅行速度を取得していない区間では、当該交通調査基本区間に対応する平成27年度の同一時間帯区分で同一方向の旅行速度で補完することとし、旅行速度計測・非計測の別を「3：非計測（H27調査値）」とした。なお、PDF版あるいはExcel版では上記の補完値を斜体表示とした。

(33) 取得件数

ETC2.0 プローブ情報による調査とした区間について、旅行速度の算出に用いた ETC2.0 プローブ情報の件数。

(34) 昼間 12 時間平均旅行速度 (km/h)

交通調査基本区間を通過する自動車種の昼間 12 時間の平均速度。

$$\text{昼間12時間平均旅行速度} = \frac{\sum_{\text{昼間12時間}}(\text{時間帯別交通量} / \text{時間帯別旅行速度})}{\sum_{\text{昼間12時間}}(\text{時間帯別交通量})}$$

時間帯別旅行速度は、午前 7 時台～午前 8 時台、午後 5 時台～午後 6 時台は朝夕旅行速度（混雑時旅行速度）、午前 9 時台～午後 4 時台は昼間旅行速度（非混雑時旅行速度）を用いた。

なお、交通量が取得できていない区間では、時間帯別交通量は考慮せず、各時間帯別旅行速度（午前 7 時台～午前 8 時台、午後 5 時台～午後 6 時台は朝夕旅行速度（混雑時旅行速度）、午前 9 時台～午後 4 時台は昼間旅行速度（非混雑時旅行速度））の調和平均とした。

$$\text{昼間 12 時間平均旅行速度} = \frac{12}{4 \times (1/\text{朝夕旅行速度}) + 8 \times (1/\text{昼間旅行速度})}$$

(35) 平成 27 年度旅行速度調査単位区間番号・旅行速度 (km/h)

当該交通調査基本区間で構成する旅行速度調査単位区間に対応する主たる平成 27 年度調査単位区間の調査単位区間番号、混雑時・昼間非混雑時別、上り・下り別旅行速度を表示した。

※上記の「混雑時」、「昼間非混雑時」は、令和 3 年度の「朝夕（混雑時）」、「昼間（非混雑時）」とそれぞれ同じ定義となっている。

(36) 道路状況調査単位区間番号

道路状況調査単位区間番号は、交通調査基本区間を集約して設定した道路状況調査単位区間のそれぞれに付した 5 桁の番号で、都（区部及び市郡部ごと）府県、北海道振興局、指定市ごとに、道路種別により下記の番号から始まる番号とした。

- 高速自動車国道00010 ～
- 都市高速道路05010 ～

- 一般国道..... 10010 ～
- 主要地方道（指定市の主要市道を含む）..... 40010 ～
- 一般都道府県道..... 60010 ～
- 指定市の一般市道..... 80010 ～

(37) 改良済み区間延長率 (%)

当該交通調査基本区間等で構成する道路状況調査単位区間における規格改良済み区間及び 5.5m 以上改良済み区間の延長の割合。

規格改良済み区間とは、道路構造令の規格に適合するものをいう。

$$\text{改良済み区間延長率} = \frac{\text{改良済み区間延長}}{\text{道路状況調査単位区間延長}} \times 100 (\%)$$

(38) 幅員構成 (m)

当該交通調査基本区間等で構成する道路状況調査単位区間の代表断面における道路横断面の各構成要素の幅員。

① 道路部幅員

車道、中央帯、路肩、植樹帯及び歩道等を合計した幅員。

副道または側道を有する道路の場合、副道または側道の管理者が同一であれば道路部幅員に含めた。

② 車道部幅員

車線、停車帯、路肩及び中央帯の幅員を合計した幅員。

③ 車道幅員

車道（もっぱら車両の通行の用に供されることを目的とする道路の部分であり、車線、停車帯等によって構成される）の合計であり、中央帯及び路肩の幅員は含まない。

④ 中央帯幅員

道路構造令第 2 条第 10 号に定める中央帯の幅員。

⑤ 歩道幅員

道路構造令第 2 条第 1 号に定める歩道及び同第 2 条第 3 号に定める自転車歩行者道の幅員。

⑥ 自転車道幅員

道路構造令第 2 条第 2 号に定める自転車道の幅員。

⑦ 停車帯等幅員

路側に設けられた停車帯（道路構造令第 2 条第 14 号）又は旧道路構造令の緩速車道等（自転車レーン（道路交法第 20 条第 2 項）を含む）の幅員。

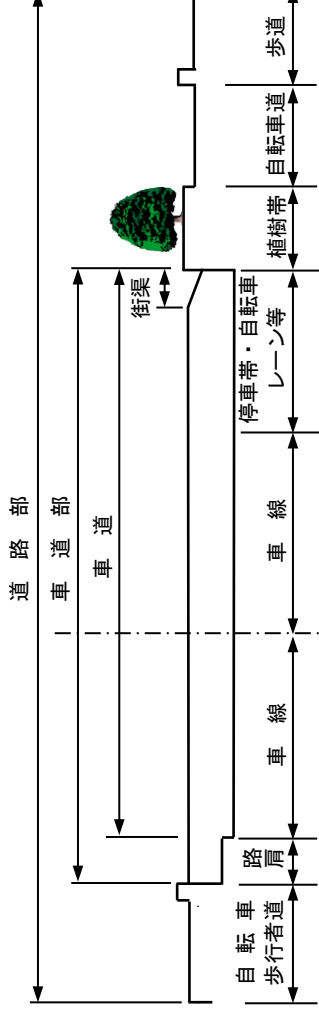

(a) 2車線の場合の例

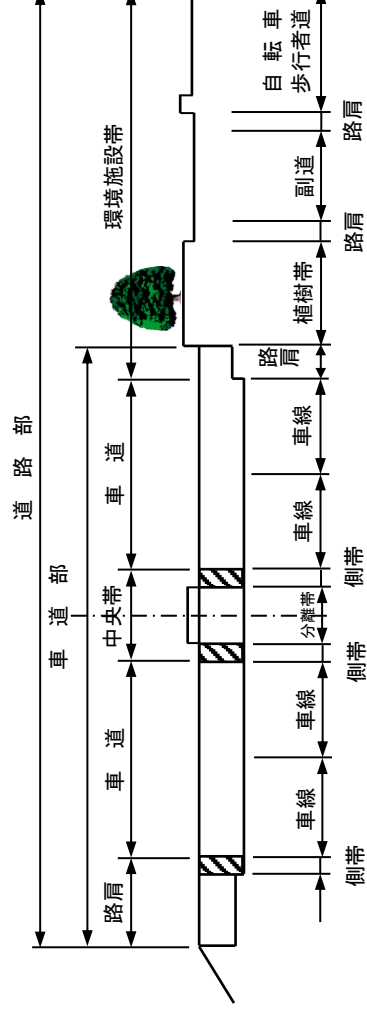

(b) 4車線の場合の例

(39) 車線数

当該交通調査基本区間等で構成する道路状況調査単位区間の代表断面における車線数。

車線数は、上下線合計（一方通行区間の場合を除く）とした。

また、道路構造令第 2 条第 7 号の登坂車線、同第 2 条第 6 号にいう付加追越車線、同第 2 条第 8 号の屈折車線、同第 2 条第 9 号の変速車線及び同第 2 条第 14 号の停車帯、及びゆづり車線は車線数には含まれない。

いわゆる「1車線道路」は道路構造令第 5 条第 1 項ただし書きによって、車線により構成されない車道を持つ道路であるが、ここでは車線数=1とした。「1車線道路」は車道幅員が 5.5m 未満の場合とした。

(40) 交通安全施設等

当該交通調査基本区間等で構成する道路状況調査単位区間における交通安全施設等の設置延長割合及び代表幅員。

$$\text{交通安全施設等設置延長率} = \frac{\text{交通安全施設等設置延長}}{\text{道路状況調査単位区間延長}} \times 100 (\%)$$

- ① 歩道設置延長率 (%)

道路状況調査単位区間において、道路構造令第2条第1号に定める歩道（道路構造令第2条第3号に定める自転車歩行者道を含む）が道路の片側または両側に設置されている区間の延長の割合。
- ② 自転車歩行者道設置延長率 (%)

道路状況調査単位区間において、道路構造令第2条第3号に定める自転車歩行者道が道路の片側または両側に設置されている区間の延長の割合。
- ③ 自転車道設置延長率 (%)

道路状況調査単位区間において、道路構造令第2条第2号に定める自転車道が道路の片側または両側に設置されている区間の延長の割合。
- ④ 自転車レーン設置延長率 (%)

道路状況調査単位区間において、道路交通法第20条第2項に基づく普通自転車専用通行帯又は道路構造令第9条の2に定める自転車通行帯で自転車専用規制されたもの（自転車レーン）が道路の片側または両側に設置されている区間の延長の割合。
- ⑤ 両側歩道設置延長率 (%)

道路状況調査単位区間において、歩道（自転車歩行者道を含む）が道路の両側に設置されている区間の延長の割合。
- ⑥ 両側自転車歩行者道設置延長率 (%)

道路状況調査単位区間において、自転車歩行者道が道路の両側に設置されている区間の延長の割合。
- ⑦ 両側自転車道設置延長率 (%)

道路状況調査単位区間において、自転車道が道路の両側に設置されている区間の延長の割合。
- ⑧ 両側自転車レーン設置延長率 (%)

道路状況調査単位区間において、自転車レーンが道路の両側に設置されている区間の延長の割合。
- ⑨ 歩道代表幅員 (m)

道路状況調査単位区間に設置されている歩道（自転車歩行者道を含む）の代表幅員。
- ⑩ 自転車道代表幅員 (m)

道路状況調査単位区間に設置されている自転車道の代表幅員。

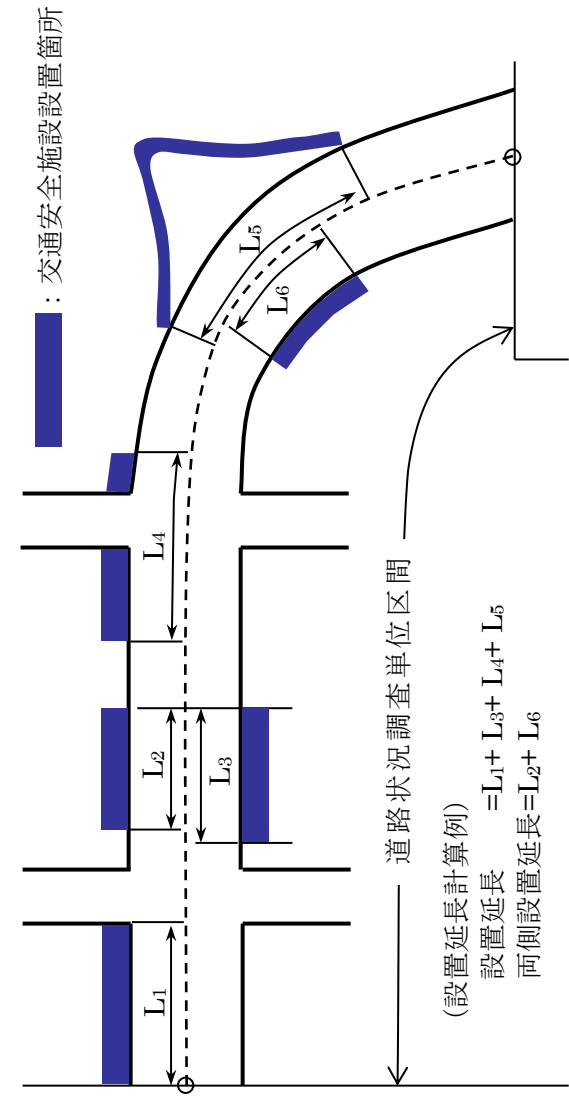

(41) バス路線

① バス路線延長率 (%)

当該交通調査基本区間等で構成する道路状況調査単位区間におけるバスの運行区間の延長の割合。バス路線とは、道路運送法第4条の許可を受けた一般旅客自動車運送事業の路線のことをいう。

$$\text{バス路線延長率} = \frac{\text{バス路線延長}}{\text{道路状況調査単位区間延長}} \times 100 (\%)$$

② バス優先・専用レーンの有無

当該交通調査基本区間等で構成する道路状況調査単位区間の代表断面におけるバス優先・専用レーンの有無を次の区分で分類した。

バス優先・専用レーンの有無	コード番号
バス優先レーンあり	1
バス専用レーンあり	2
バス優先・専用レーンなし	3

バス優先レーンとは、道路交通法第20条の2に定める「路線バス等優先通行帯」をいい、規制標識「路線バス等優先通行帯」(327の5)又は規制標識(109の7)が設置してあるものをいう。
バス専用レーンとは、道路交通法第20条第2項により、規制標識(327の4)又は規制標識(109の6)を設置したバス(路線バスに限らない)の専用通行帯をいう。

(42) 交差点密度 (箇所/km)

当該交通調査基本区間等で構成する道路状況調査単位区間における信号あり・信号なし別の 1km あたりの交差点箇所数。

$$\text{交差点密度} = \frac{\text{交差点箇所数}}{\text{道路状況調査単位区間延長}} \quad (\text{箇所/km})$$

信号交差点には、信号機 (押ボタン式を含む) のある横断歩道、交差道路が道路法上の道路でない場合も数えている。また、立体交差点の箇所は本線上に信号機がないかぎり数えていない。

信号のない交差点には、交差道路が道路法上の道路でない場合も数えている (沿道家屋等からの取付道路のような「交差点」と考えられないものは除く)。また、立体交差となっている箇所は除いた。

(43) 代表信号交差点

当該交通調査基本区間等で構成する道路状況調査単位区間が、3 車線以上または一方通行区間の 2 車線以上で信号交差点がある場合に代表交差点の調査を行った。

代表信号交差点は平面交差点でかつ交通容量に最も影響の大きい交差点 (例えば、調査道路の青時間比が小さい交差点、交差道路の交通量が多い交差点) とした。

① 青時間比 (%)

代表交差点における信号サイクル長に対する青時間の割合。

なお、信号現示が時刻により異なる場合は、ピーク時間帯における値とした。

$$\text{青時間比} = \frac{\text{青時間}}{\text{信号サイクル長}} \times 100 \quad (\%)$$

② 右折専用車線の有無等

代表交差点における右折専用車線の有無等を次の区分で分類した。

上り側、下り側の一方にだけ右折専用車線がある場合又は一方だけが右折禁止となっているものはピーク時間帯の重方向における右折専用車線又は右折禁止の有無を調査した。

右折専用車線等の有無等	コード番号
右折専用車線あり	1
右折専用車線なし	2
右折禁止	3
調査路線が右折	4

(44) 鉄道との平面交差箇所の有無

当該交通調査基本区間等で構成する道路状況調査単位区間における鉄道との平面交差 (踏切) 箇所の有無について次の区分で分類した。

なお、遮断機の有無にかかわらず、平面交差 (踏切) する箇所がある場合は、交差箇所ありとした。

鉄道平面交差箇所の有無	コード番号
平面交差箇所あり	1
平面交差箇所なし	2

(45) 指定最高速度 (km/h)

当該交通調査基本区間等で構成する道路状況調査単位区間において、道路標識等により表示されている最高速度。

なお、最高速度が指定されていない道路については、道路交通法施行令で定められた最高速度とした。

(46) 付加車線及び登坂車線設置箇所の有無

当該交通調査基本区間等で構成する道路状況調査単位区間における付加車線及び登坂車線設置箇所の有無について次の区分で分類した。

付加車線及び登坂車線設置箇所の有無	コード番号
設置あり	1
設置なし	2

(47) 代表沿道状況

当該交通調査基本区間等で構成する道路状況調査単位区間の代表沿道状況を次の区分で分類した。代表沿道状況は、道路状況調査単位区間内で概ね最も延長が長い沿道状況区分とした。

沿道状況区分	コード番号
人口集中地区かつ商業地域	1
人口集中地区 (商業地域を除く)	2
その他市街部	3
平地部	4
山地部	5

「人口集中地区 (DID)」とは、「市区町村の区域内で人口密度の高い (約 4,000 人/km² 以上) 調査区間がたがいに隣接して、その人口が 5,000 人以上の地域」をいう。人口集中地区は、平成 27 年国勢調査において設定された区域として、「平成 27 年国勢調査報告別巻我が国の人口集中地区 (総務省統計局)」に収録されている。

「商業地域」とは、都市計画で沿道の用途が商業地域又は近隣商業地域に指定されている状況をいう。

他の用途又は用途指定がない場合には該当しない。

「その他市街部」とは、人口集中地区に含まれないが調査路線の道路の両側に人家が連担していて、車両の運転手から見て市街部を形成しているところをいう。

「平地部」とは、人家が連担していない地域で、一般的に平野、低地、盆地など道路の縦断のこう配がゆるやかな地域をいう。

「山地部」とは、山地、丘陵及び山麓等をいい、一般に道路の横断勾配や線形がよくない場合が多い。

(48) 中央分離帯

① 種類

当該交通調査基本区間等で構成する道路状況調査単位区間における中央分離帯の種類を次の区分で分類した。

上下線を分離している構造等		コード番号
物理的分離	高架道路等の橋脚、地形要因による分離	1
	剛性防護柵	2
	たわみ・性防護柵	3
	その他の柵	4
簡易な分離 構造物なし	植樹施設、マウントアツプ	5
	ラバーポール、チャタターバー等	6
	マーキング	7
	中央分離帯なし	8

② 設置状況

中央分離帯の種類が物理的分離（コード番号：1～5）のいずれかに該当する区間において、中央分離帯の設置状況を次の区分で分類した。

中央分離帯の設置状況区分	コード番号
区間全体に設置	1
一部区間に設置（区間の概ね3分の2以上）	2
あまり設置されていない	3

(49) 軌道の有無

当該交通調査基本区間等で構成する道路状況調査単位区間の車道部における軌道の有無についての次の区分で分類した。

軌道の有無		コード番号
軌道あり	軌道敷内通行可	1
	軌道敷内一部通行可	2
	軌道敷内通行不可	3
軌道なし		4

(50) 自転車通行可能区分

当該交通調査基本区間等で構成する道路状況調査単位区間における自転車通行可能な歩道又は自転車道の有無についての次の区分で分類した。

自転車通行可能とは、道路交通法第63条の4第1項第1号の道路標識により普通自転車が通行可能な歩道をいう。

自転車通行可能区分		コード番号
全区間通行可		1
一部通行可 又は 通行可能な歩道なし		2

(51) 異常気象時等通行規制区分

当該交通調査基本区間等で構成する道路状況調査単位区間における異常気象時等通行規制および冬期通行規制についての次の区分で分類した。

異常気象時等通行規制	コード番号
異常気象時等通行規制なし（冬期通行規制なし）	1
雨量規制あり（冬期通行規制なし）	2
雪規制あり（冬期通行規制なし）	3
その他規制あり（冬期通行規制なし）	4
異常気象時等通行規制なし（冬期通行不可）	5
雨量規制あり（冬期通行不可）	6
雪規制あり（冬期通行不可）	7
その他規制あり（冬期通行不可）	8

(52) リバースIBLEレーンの有無

当該交通調査基本区間で構成する道路状況調査単位区間におけるリバースIBLEレーン（可逆車線）の運用の有無について次の区分で分類した。

リバースIBLEレーンの運用	コード番号
運用あり	1
運用なし	2

(例) 全体が4車線でピーク時重方向を3車線として運用する場合

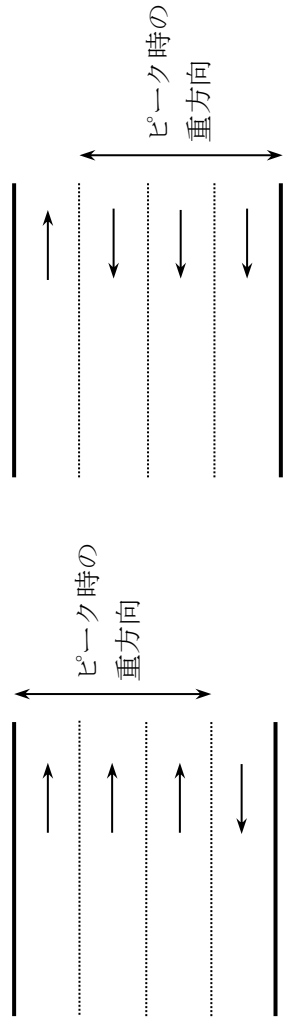

(53) アクセスコントロール

当該交通調査基本区間で構成する道路状況調査単位区間における出入制限について次の区分で分類した。

アクセスコントロール区分	コード番号
完全出入制限	1
部分出入制限	2
地形要因等により出入路なし	3
出入自由	4

① 完全出入制限

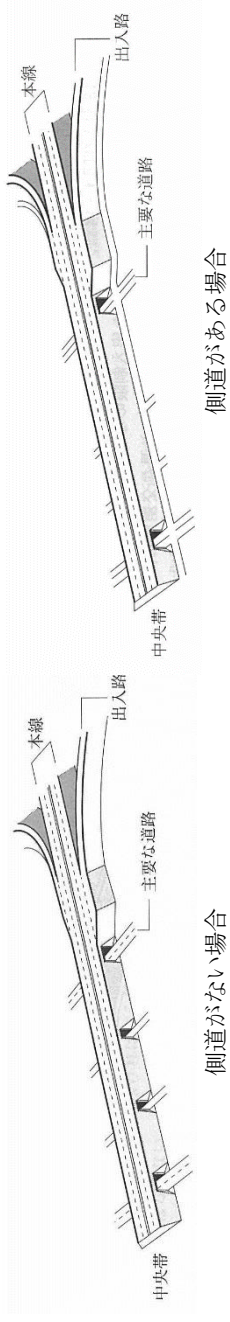

側道がない場合

② 部分出入制限

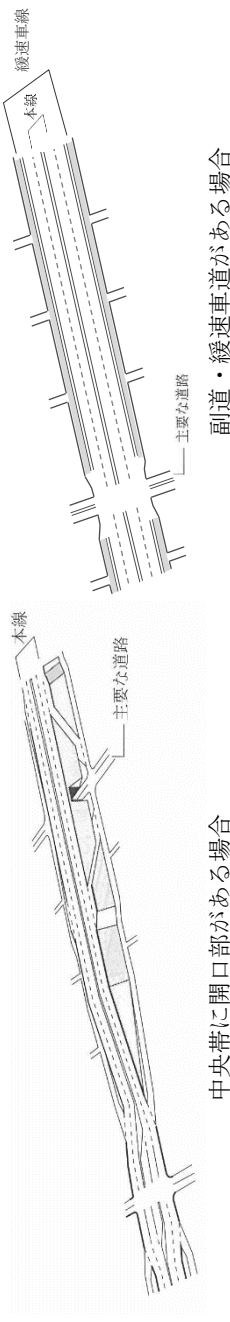

中央帯に開口部がある場合

副道・緩速車道がある場合

③ 地形要因等により出入路なし

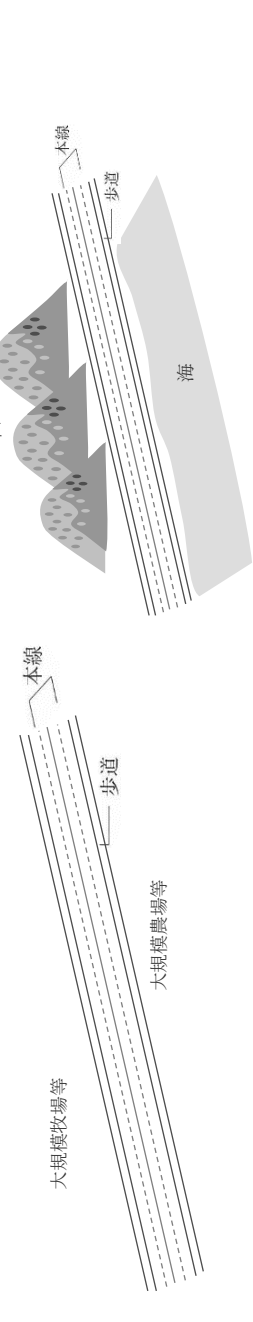

④ 出入自由

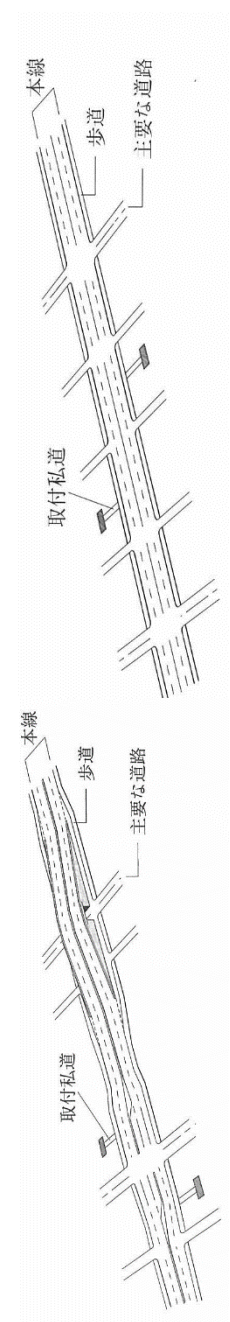

主要な交差点のみ立体交差の場合

全て平面交差の場合

(54) 平成27年度道路状況調査単位区間番号

当該交通調査基本区間で構成する道路状況調査単位区間に対応する主たる平成27年度調査単位区間の調査単位区間番号を表示した。

6. 時間帯別交通量表記載の調査事項

時間帯別交通量表に記載した調査事項は以下のとおりである。なお、時間帯別交通量表は交通量観測時点（秋季）の結果である。

(1) 都道府県指定市コード

「8. 各種コード表」の（3）都道府県指定市コード一覧表を参照。

(2) 交通量調査単位区間番号

「5. 箇所別基本表記載の調査事項」の（16）を参照。

(3) 道路種別

「5. 箇所別基本表記載の調査事項」の（2）を参照。

(4) 路線番号

「5. 箇所別基本表記載の調査事項」の（3）を参照。

(5) 令和3年度調査交通量観測・非観測の別

「5. 箇所別基本表記載の調査事項」の（19）を参照。

(6) 個別調査観測値活用の別

「5. 箇所別基本表記載の調査事項」の（20）を参照。

(7) 12時間・24時間観測の別

「5. 箇所別基本表記載の調査事項」の（21）を参照。

(8) 交通量観測年月日

「5. 箇所別基本表記載の調査事項」の（22）を参照。

(9) 天候

交通量観測を行った区間の調査時の天候を次の区分で分類した。
なお、機械観測を実施した場合は、「不明」とした。

天候	コード番号
晴	1
曇	2
雨	3
霧	4
雪	5
不明	6

(10) 上り・下りの別

上り、下りの別を次の区分で分類した。

上り・下りの別	コード番号
上り	1
下り	2

(11) 車種区分

車種区分を次の区分で分類した。

なお、小型車・大型車の車種の分類方法については、「4. 調査方法」の（2）1）④を参照。

車種区分	コード番号
小型車	1
大型車	2

(12) 時間帯別自動車類交通量（台/h）

令和3年度調査を実施した区間は、各時間帯に交通量観測地点を通過した自動車類の台数。

交通量を観測していない区間は、昼間12時間について、交通量調査単位区間に対応する主たる平成27年度調査単位区間の平成27年度交通量と平成27年度及び令和3年度ともに交通量を観測した区間の交通量データを用いて推定した時間帯別交通量を記載。個別調査観測値活用区間は、当該区間交通量及び常時観測地点の交通量データから算定した時間帯別交通量を記載。なお、PDF版あるいはExcel版では推定値を斜体表示とした。

なお、推定は、「4. 調査方法」の（2）2）①～③と同様の方法で行った。

(13) 昼間12時間自動車類交通量（台/12h）

午前7時台～午後6時台までの時間帯別交通量の合計。なお、PDF版あるいはExcel版では推定値を斜体表示とした。

(14) 24時間自動車類交通量（台/24h）

全時間帯別交通量の合計。なお、PDF版あるいはExcel版では推定値を斜体表示とした。

7. 交通容量の算定方法

(1) 交通容量の種類

交通容量の種類をその用途により次のように区分する。

① 基準交通容量

基準交通容量とは、道路の部分ごとに道路条件及び交通条件が基本的な条件を満たしている場合に1時間に1つの車線を通過することができるときの最大値で、どの道路の交通容量を算定する場合にも基準となるものである。

② 可能交通容量

可能交通容量は、基準交通容量に、当該道路の車線幅員、側方余裕及び沿道条件の影響による補正を行ったものである。

③ 設計交通容量

設計交通容量は、可能交通容量にその道路の計画水準に応じ補正を行ったものである。

④ 日交通容量

日交通容量は、設計交通容量を年平均日交通量に対する30番目時間交通量の割合と重方向率による換算を行って算定したものである。

交通容量は、基本として乗用車換算の台数を用いる。交通容量の単位は、①、②及び③が台/時で、④が台/12時間あるいは台/日となっている。

(2) 基準交通容量の設定

基準交通容量を以下のように設定する。

- ① 2方向2車線道路の基準交通容量を2,500台/時/2車線とする。
- ② 多車線道路及び1方向道路の基準交通容量を2,200台/時/車線とする。
- ③ リバーシブルレーンと3車線道路は、片側車線ずつ設定する。

1方向1車線の基準交通容量は2,500台/時/2車線とする。

なお、1方向道路とは区間全部が1方向であること。

リバーシブルレーンの基準交通容量は、片側車線を両方向車線として別個に設定する。例えば、4車線(3車と1車のリバーシブルレーン)は、6車線の2,200台/時と2車線の2,500台/時に設定する。

(3) 可能交通容量の算定

可能交通容量 C の算定は次のとおりとする。

$$C = CB' \times \gamma L \times \gamma N$$

ここに、 C ：可能交通容量 (台/時)

CB' ：車道幅員及び側方余裕による補正後の可能時間交通容量 (台/時)

γL ：沿道条件による補正率

γN ：動力付き二輪車類及び自転車類による補正率

1) CB' ：車道幅員及び側方余裕による補正後の可能交通容量

2車線以上の道路の CB' は次の基本式から算定する。

$$CB' = CB \times \gamma L \times \gamma C \times N \quad (1 \text{ 方向 } 2 \text{ 車、多車線})$$

$$CB' = CB \times \gamma L \times \gamma C \quad (2 \text{ 方向 } 2 \text{ 車、1 方向 } 1 \text{ 車})$$

ここに、 CB ：基準交通容量 (台/時)

γL ：車線幅員による補正率

γC ：側方余裕による補正率

N ：車線数

各々の補正率は、次式により計算する。

$$\gamma L = 0.24 \times \text{車線幅員} + 0.22$$

$$\gamma C = 0.187 \times \text{側方余裕幅} + 0.86$$

ただし、 γL 、 γC とも1.00を超えるものは1.00とする。

車線幅員と側方余裕とは深い相互関係があるため、実用上は各々の影響を別個に考えず、次のようにして車線幅員及び側方余裕を決める。

① 車線幅員及び側方余裕幅の設定

$$\text{車線幅員} = \frac{\text{車道幅員}}{\text{車線数}}$$

$$\text{側方余裕幅} = \frac{\text{車道部幅員} - \text{車道幅員} - \text{中央帯幅員} + \alpha}{M}$$

ただし、

$$\alpha = \begin{cases} 1.5\text{m} & (\text{高速道路、都市高速道路}) \\ 1.0\text{m} & (\text{一般国道、都道府県道、指定市市道}) \\ 0.0\text{m} & (\text{中央帯がない場合}) \end{cases}$$

$$M = \begin{cases} 2 & (2 \text{ 車線道路}) \\ 4 & (多車線道路) \end{cases}$$

車道部幅員、車道幅員、中央帯幅員は代表断面における幅員を用いる。

② 車線幅員の余裕を側方余裕幅の増分へ還元

車線幅員の余裕を側方余裕幅の増分に還元するのは、車線幅員が 3.50m を超えた場合だけで、車道幅員のうち $(3.50\text{m} \times \text{車線数})$ を除いた残りを①の M で除したものを側方余裕幅の増分とする。

以上をまとめると次のようになる。

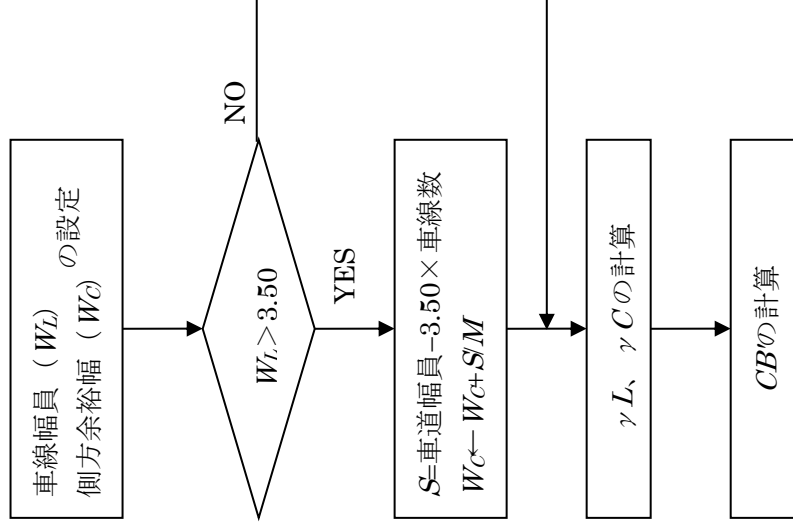

2) γI : 沿道条件による補正率

		2 車線	多車線
自動車専用道路 (自専道的な道路を含む)		1.00	1.00
バス 専用 レーン がない 区間	山地部	0.90	0.95
	平地部	0.85	0.90
	市街地部	0.70	0.75
		踏切あり	
バス専用レーンあり		0.55	0.75

沿道条件による補正は、市街地部の踏切のある区間、バス専用レーンのある区間及び、自専道的な道路についても補正を行う。

自専道的な道路とは、山地部以外でアクセスコントロール (完全出入制限、地形要因等により出入路なし) された区間をいう。ただし、市街地部において踏切がある場合を除く。

バス専用レーンの有無は、道路状況調査単位区間の代表断面において判断する。

なお、バス専用レーンがない区間の沿道条件の判定は、以下のとおりとする。

代表沿道状況区分が「人口集中地区かつ商業地域」、「人口集中地区 (商業地域を除く)」、「その他市街部」の区間は、「市街地部」とする。

代表沿道状況区分が「平地部」の区間は、「平地部」とする。

代表沿道状況区分が「山地部」の区間は、「山地部」とする。

※以下、「人口集中地区かつ商業地域」と「人口集中地区 (商業地域を除く)」を併せて「DID」という。

3) γN : 動力付き二輪車類及び自転車類による補正率

動力付き二輪車類及び自転車類による補正率は、二輪車類交通量を観測している区間と観測していない区間で分けて算定を行う。

- (i) 二輪車類交通量を観測している区間
二輪車類交通量を観測している区間では、次式より二輪車類による補正率を計算する。

$$\gamma N = \frac{T_p}{T_p + \alpha N_a + \beta N_b}$$

ここに、 T_p : ピーク時自動車類交通量 (上り下り合計)

N_a : ピーク時動力付き二輪車類交通量 (上り下り合計)

N_b : ピーク時自転車類交通量 (上り下り合計)

α : 動力付き二輪車類による影響係数

β : 自転車による影響係数

沿道条件	α	β
都市部	0.50	0.33
地方部	0.75	0.50

ただし、自転車通行可能な歩道がある場合は、ピーク時自転車類交通量を0として計算する。

- (ii) 二輪車類交通量を観測していない区間

二輪車類交通量を観測していない区間では、ピーク時自動車類交通量をもとに、次のとおりとする。

- (ピーク時自動車類交通量が1,000台以上の区間)
二輪車類による補正率は次式より計算する。

$$\gamma N = \frac{T_p}{T_p + \alpha}$$

ここに、 T_p : ピーク時自動車類交通量 (上り下り合計)

α : 二輪車類による影響係数

道路区分	α	
	都市部	地方部
高速道路	8.3	5.4
一般道路	自転車通行可能な歩道	50.0
	自転車通行不可能な歩道	54.8
		22.9

- (ピーク時自動車類交通量が1,000台未満の区間)

二輪車類による補正率は、道路区分、沿道区分別に次の値を用いる。

道路区分	γN	
	都市部	地方部
高速道路	0.992	0.995
一般道路	自転車通行可能な歩道	0.952
	自転車通行不可能な歩道	0.948
		0.978

二輪車類による補正率は、二輪車類が車道を通行することにより自動車類の交通に与える影響を示す度合いである。

自転車通行可能な歩道がある場合は、自転車は車道を走行しないものと考え補正の対象に加えないこととする。

二輪車類による影響係数及びピーク時自動車類交通量が1,000台未満の区間の補正率は、平成17年度一般交通量調査結果より道路区分、沿道区分別の平均値を求めたものである。

なお、都市部、地方部の判定は、以下のとおりとする。

代表沿道状況区分が「DID」または「その他市街部」の区間は、「都市部」とする。

代表沿道状況区分が「平地部」または「山地部」の区間は、「地方部」とする。

4) 車線数の補正

4 車線道路で車線幅員が 2.5m 以下の道路は、車線数を 2 とする。

4 車線道路ではあるが、車線幅員が狭いため 4 車線として機能しないものについては、2 車線とする。ただし、側方余裕補正及び車線幅員補正はいずれも 1.0 とする。

5) リバーシブルレーンの可能交通容量

リバーシブルレーン及び 3 車線道路は、片側ずつ計算しそれらの単純平均したものを可能交通容量とする。

リバーシブルレーン及び 3 車線の可能交通容量は、片側車線を 1 つの区間とみてそれぞれ計算する。ただし、側方余裕補正等は、もともと車線、幅員で補正を行なう。片側ずつの容量を足して 2 で割って可能交通容量とする。

6) 1 車線道路の可能交通容量

1 車線道路の可能交通容量は、方向別に次のとおりとする。

(i) 1 方向 1 車線道路

車道幅員、車道幅員より 1) に従い、 CB を算定する。
ただし、 M を 2 として、側方余裕幅を計算する。

(ii) 2 方向 1 車線道路

車道幅員別に次の値とする。

$$\left\{ \begin{array}{l} \frac{600}{(5.5 - 3.5)}(W - 3.5) + 50 \quad (3.5\text{m} < W \leq 5.5\text{m}) \\ 50 \quad (W \leq 3.5\text{m}) \end{array} \right.$$

W : 車道幅員

1 車線道路の可能交通容量は、それぞれ次のように考えた。

(1 方向 1 車線道路)

車道幅員、車道幅員より 1) に従い、 CB' を算定する。
なお、基準交通容量は、2,500 台/時/2 車線。

側方余裕幅の計算は、 M を 2 とする。

(2 方向 1 車線道路)

2 方向 1 車線道路の可能交通容量は、「道路の交通容量（日本道路協会）」による。この値は、沿道条件及びサービス水準が考慮されているので、それらの補正がなされるとみなし、信号交差点による補正は 2 車線の場合について行うこととする。

(4) 設計交通容量の算定

設計交通容量は、可能交通容量にその道路の交通量・交通容量比 (QC) を乗じ、さらに当該区間の信号交差点等により適宜補正して求めるものとする。
設計交通容量 CD の算定は次のとおりとする。

$$CD = C \times S \times \gamma J$$

ここに、

CD : 設計交通容量 (台/時) C : 可能交通容量 (台/時)

S : サービス水準 γJ : 信号交差点による補正率

可能交通容量は、現実の道路において実現される最大の交通量であって、このときの交通量においては車頭間隔が短く、頻繁な停止や極端な遅れを伴って、速度は設計速度の 1/2 程度以下となる。このような状態の交通量が、30 番目時間交通量時のものであるとはいえ、道路がもつべきサービス水準としては不適當である。

現実の道路の「区間」の交通容量を考えると、一般道路においては、交差点（特に信号交差点）の影響の問題を避けることはできない。

1) S : サービス水準による補正率

設計交通容量は、可能交通容量にその道路の交通量・交通容量比 (QC) を乗じて求めるものとする。交通量・交通容量比は、沿道状況に応じ、以下の表の計画水準 2 の値で低減させる。

計画水準	低減率 (交通量・交通容量比)	
	地方部	都市部
1	0.75	0.80
2	0.85	0.90
3	1.00	1.00

道路を計画・設計する場合に、その道路が提供すべきサービスの質の程度のことを計画水準という。計画水準は、各々の道路の性格等に応じて3つのランクに分けて設定される。そして、その各ランクの計画水準ごとに、可能交通容量から設計交通容量を算出するための低減率が定められている。

ここでは、計画水準2の低減率を用いる。

計画水準1：計画目標年次において、予想される年間最大ピーク時間交通量が、可能交通容量を突破することはない。年間30番目時間交通量が流れる状態においては、ある程度の速度（速度の自由な選択は出来ない）での定常的走行が可能である。

計画水準2：計画目標年次において、年間10時間程度は予想されるピーク時間交通量が可能交通容量を突破して大きな交通渋滞を発生することがある。年間30番目時間交通量が流れる状態においては、一定速度の走行は難しくなり、速度の変動が現れる。

計画水準3：計画目標年次において、年間30時間程度は予想されるピーク時間交通量が可能交通容量を突破して大きな交通渋滞を発生する。年間30番目時間交通量が流れる状態においては、走行速度は常に変動し、停止に至ることもある。

なお、都市部、地方部の判定は、以下のとおりとする。
 代表沿道状況区分が「DID」または「その他市街部」の区間は、「都市部」とする。
 代表沿道状況区分が「平地部」または「山地部」の区間は、「地方部」とする。

2) γJ : 信号交差点による補正率

信号交差点による補正率は、2車線道路、4車線以上の道路別に行う。

(i) 2車線道路

信号交差点による補正率は、信号交差点密度 D' より次式を用い求める。

$$\gamma J = \begin{cases} 1.0 - 0.05 D' & (0 \leq D' < 4) \\ 0.8 & (4 \leq D') \end{cases}$$

ここに、

$$D' = \frac{\text{信号交差点数}}{\text{道路状況調査単位区間延長}} \quad (\text{箇所/km})$$

ただし、道路状況調査単位区間延長が0.0km (50m未滿) の場合は、信号交差点数より以下のとおり設定する。

$$\gamma J = \begin{cases} 1.0 & (\text{信号交差点数が0}) \\ 0.8 & (\text{信号交差点数が1以上: } 4 \leq D' \text{に該当}) \end{cases}$$

《次頁に続く》

(ii) 4車線以上、または1方向2車線の道路

信号交差点による補正率は、車線数、代表交差点の青時間比及び右折コードより次式を用い求める。

(4車線、1方向2車線)

(a) 右折専用車線なし

$$\gamma J = (\alpha L + \alpha R)(0.004G + 0.1)$$

(b) 右折専用車線あり

$$\gamma J = (\alpha L + \alpha R)(0.004G + 0.1) + 0.004G(1 - \alpha R)$$

(c) 右折禁止

$$\gamma J = (\alpha L + \alpha R)(0.004G + 0.1) + 0.004G(1 - \alpha R) + 0.001G$$

ここに、

αL : 左折率が交通量全体の10%のときの左折車混入による補正率

αR : 右折率が交通量全体の10%のときの右折車混入による補正率

G : 青時間比 (%)

である。

(6車線以上)

(a) 右折専用車線なし

$$\gamma J = \gamma J_{(4\text{車線})} + 0.002G\{(1-2\alpha L + \beta L) + (1-2\alpha R + \beta R)\}$$

(b) 右折専用車線あり

$$\gamma J = \gamma J_{(4\text{車線})} + 0.002G(1-2\alpha L + \beta L)$$

(c) 右折禁止

$$\gamma J = \gamma J_{(4\text{車線})} + 0.002G(1-2\alpha L + \beta L)$$

ここに、

βL : 左折率が交通量全体の10%のときの左折車混入による補正率

βR : 右折率が交通量全体の10%のときの右折車混入による補正率

である。

αL 、 αR 、 βL 、 βR は沿道状況別に次の値を用いる。

沿道状況	右折車混入による補正率		左折車混入による補正率	
	αR	βR	αL	βL
DID	$1 - \frac{79G + 940}{619G - 3760}$	$1 - \frac{79G + 940}{403G - 1880}$	$1 - \frac{6G - 25}{31G + 100}$	$1 - \frac{6G - 25}{21G + 50}$
その他 市街部	$1 - \frac{23G + 142}{315G - 568}$	$1 - \frac{115G + 710}{991G - 1420}$	$1 - \frac{G - 3}{18G + 12}$	$1 - \frac{5G - 15}{56G + 30}$
平地部	$1 - \frac{47G + 50}{875G - 200}$	$1 - \frac{47G + 50}{533G - 100}$	$\frac{50}{51}$	$\frac{50}{51}$
山地部	$1 - \frac{13G - 130}{377G + 520}$	$1 - \frac{65G - 650}{1157G + 1300}$	$\frac{50}{51}$	$\frac{50}{51}$

ただし、調査路線が右折の場合は、右折専用車線ありの場合の計算式を用いる。

なお、 γJ が1を超える場合は1とする。また、DIDにおいて G が8%未満となる場合は8%、その他市街部において G が3%未満となる場合は3%として算定する。

4車線以上でかつ信号交差点がある道路状況調査単位区間は、その区間の交通容量に最も影響を及ぼす交差点を代表交差点とし、この交差点の当該道路の青時間比及び右折コードを用いて補正率を算定する。2車線道路については、交差点の密度で補正率を算定する。

青時間比及び右折コードを用いる補正式は、「最新平面交差の計画と設計」を参考に次の仮定を設定して導いたものである。

なお、沿道状況は、代表沿道状況区分により判定する。

(仮定)

① 交差道路から右左折で対象路線へ流出する量と、交差道路に右左折で対象路線から流出する量は等しい。

② 信号サイクル長 100 秒

有効青時間、歩行者用青時間差 5 秒

信号現示が変わるときにさばける右折車の台数 2 台/サイクル

右折専用現示なし

③ 方向別交通量

- 左折 10% (10%)
- 直進 80% (90%)
- 右折 10%

() は右折禁止の場合

④ 沿道状況別低減率

沿道状況	横断歩行者による低減率	対向直進車による低減率
DID	0.50	0.54
その他市街部	0.15	0.73
平地部	0.00	0.81
山地部	0.00	0.91

以上の仮定により右左折車の混入が 20%、33%の時の混入による補正率を求めると下表のとおりになる。

表 右左折車混入による補正率

沿道状況	右折車混入による補正率 $\alpha R(20\%)$	横断歩行者による補正率 $\beta R(33\%)$	左折車混入による補正率 $\alpha L(20\%)$	対向直進車による補正率 $\beta L(33\%)$
DID	$1 - \frac{79G+940}{619G-3760}$	$1 - \frac{79G+940}{403G-1880}$	$1 - \frac{6G-25}{31G+100}$	$1 - \frac{6G-25}{21G+50}$
その他市街部	$1 - \frac{23G+142}{315G-568}$	$1 - \frac{115G+710}{991G-1420}$	$1 - \frac{G-3}{18G+12}$	$1 - \frac{5G-15}{56G+30}$
平地部	$1 - \frac{47G+50}{875G-200}$	$1 - \frac{47G+50}{533G-100}$	$\frac{50}{51}$	$\frac{50}{51}$
山地部	$1 - \frac{13G-130}{377G+520}$	$1 - \frac{65G-650}{1157G+1300}$	$\frac{50}{51}$	$\frac{50}{51}$

信号交差点による補正を信号交差点を通過することによる容量の低減と考え、単路部の容量に対する信号交差点の流出部を通過する台数の比で与えることとする。

右折専用車線がある場合は下図のように考える。



図 右左折専用車線がある場合の考え方

よって、補正率は、

$$\mu = \left\{ (40\alpha L + 40) \times \frac{G}{100} + (10\alpha L + 10\alpha R) \right\} / 100$$

で与える。

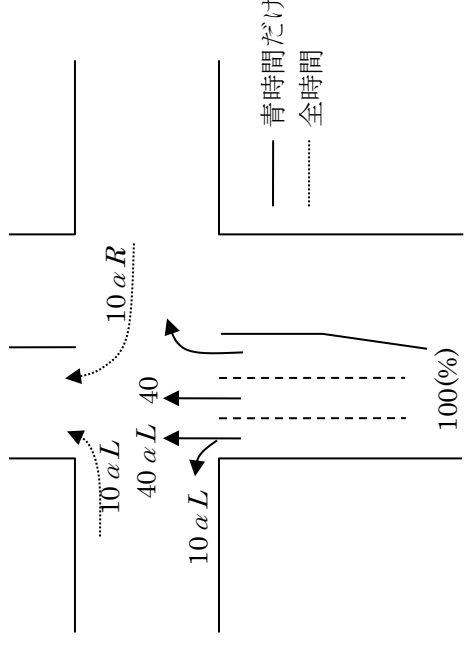
右折専用車線がない場合は 40 が $40\alpha R$ に、右折禁止の場合は 40 が 50 に変わるだけである。また、6 車線についても同様に考え、4 車線の場合と比較すると、次のようになる。

表 4 車線及び 6 車線の信号交差点による補正率

右折コード	4 車線の補正率 (%)	6 車線の補正率 (%)
右折専用車線あり	$(40\alpha L + 40) \frac{G}{100} + (10\alpha L + 10\alpha R)$	$(20\beta L + 60) \frac{G}{100} + (10\alpha L + 10\alpha R)$
右折専用車線なし	$(40\alpha L + 40\alpha R) \frac{G}{100} + (10\alpha L + 10\alpha R)$	$(20\beta L + 40 + 20\beta R) \frac{G}{100} + (10\alpha L + 10\alpha R)$
右折禁止	$(40\alpha L + 50) \frac{G}{100} + (10\alpha L + 10\alpha R)$	$(20\beta L + 70) \frac{G}{100} + (10\alpha L + 10\alpha R)$

1) K 値

K 値の算定は次の通りとする。

$$K' = \frac{a \times T_p + b}{T_{12}} \times 100$$

ここに、

K' : 年平均 12 時間交通量に対する 30 番目時間交通量の割合 (%)

T_p : ピーク時間交通量 (上り下り合計) (台/時)

a, b : ピーク時間交通量から 30 番目時間交通量を算出する係数

沿道状況	a	b
市街部	1.12	20.4
平地部	1.06	167.5
山地部	1.01	377.6

T_{12} : 昼間 12 時間自動車類交通量 (上り下り合計) (台/12 時間)
 である。なお、 K 値が 20 以上となるものは、20 とする。

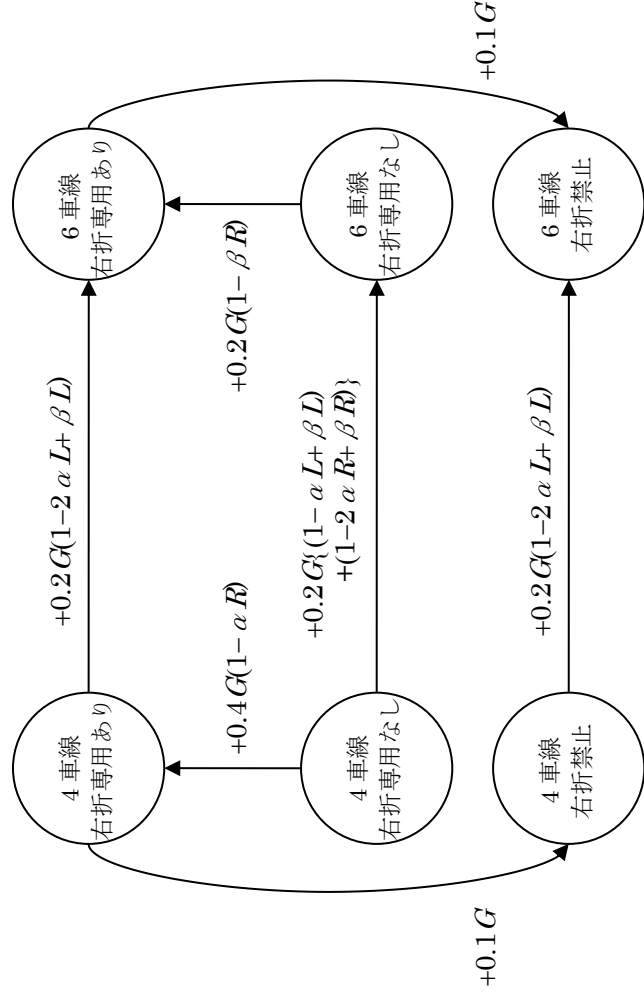

(5) 日交通量の算定

12 時間及び日交通量は、設計交通容量に K 値及び D 値による換算を行って算定する。

$$C_{12} = CD \times \frac{5000}{K' \times D}$$

$$C_{24} = C_{12} \times \text{昼夜率}$$

ここに、

C_{12} : 12 時間交通容量 (乗用車換算) (台/12 時間)

C_{24} : 日交通容量 (乗用車換算) (台/日)

CD : 設計交通容量 (台/時)

K' : 年平均 12 時間交通量に対する 30 番目時間交通量の割合 (%)

D : ピーク時重方向率 (乗用車換算) (%)

である。

日交通量は、12 時間交通容量に昼夜率を乗じて算定する。

なお、1 方向道路、リバーシブルレーン、3 車線道路の D 値は 50 とし計算する。

一般交通量調査時は、年平均の交通量を示す時期であるから、一般交通量調査結果の 12 時間交通量をそのまま用いることとする。また、ピーク時間交通量から 30 番目時間交通量を算出する係数は、昭和 52 年度交通量常時観測調査結果より回帰して求めたものである。

なお、沿道状況の判定は、以下のとおりとする。

代表沿道状況区分が「DID」または「その他市街部」の区間は、「市街部」とする。

代表沿道状況区分が「平地部」の区間は、「平地部」とする。

代表沿道状況区分が「山地部」の区間は、「山地部」とする。

2) D 値

D 値の算定は次のとおりとする。

$$D = \frac{\text{MAX}(P_u, P_d)}{P_u + P_d} \times 100$$

ここに、

D : ピーク時重方向率 (乗用車換算) (%)

P_u : ピーク時上り乗用車換算台数 (台/時)

P_d : ピーク時下り乗用車換算台数 (台/時)

である。

D 値は、本来 30 番目時間交通量のものを用いるべきものであるが、1 日のピーク時や年間のうちで交通量の多い時間での D 値は、ほとんど変化しないためここではピーク時の重方向率を用いることにする。

ピーク時とは、実交通量の上り下り合計が最大の時間をいう。また、乗用車換算をしている理由は、交通容量を乗用車換算した台数で算定しているからである。

ピーク時上り (下り) 交通量を乗用車換算するには以下の計算による。

$$P_{ud} = Q_{ud} + (E - 1) \times L_{ud}$$

P_{ud} : ピーク時上り (下り) 乗用車換算交通量

Q_{ud} : ピーク時上り (下り) 交通量

L_{ud} : ピーク時上り (下り) 大型車類

E : 大型車の乗用車換算係数

沿道状況	大型車の乗用車換算係数	
	2 車線	多車線
市街部	2.0	2.0
平地部	2.0	2.0
山地部	3.5	3.0

なお、沿道状況の判定は、以下のとおりとする。

代表沿道状況区分が「DID」または「その他市街部」の区間は、「市街部」とする。

代表沿道状況区分が「平地部」の区間は、「平地部」とする。

代表沿道状況区分が「山地部」の区間は、「山地部」とする。

(6) 混雑度の算定

混雑度の算定は、実交通量を乗用車換算した台数を 12 時間交通容量で除して行う。実交通量を乗用車換算する拡大率は次式より計算する。

$$F = 1 + (E - 1) \times P_t$$

ここに、

F : 拡大率

E : 大型車の乗用車換算係数 (※前頁参照)

P_t : ピーク時重方向大型車混入率

$$P_t = \frac{\text{ピーク時重方向大型車類交通量}}{\text{ピーク時重方向自動車類交通量}}$$

実交通量の乗用車換算台数は次式により計算する。

$$A_{12} = T_{12} \times F$$

ここに、

A_{12} : 実交通量の乗用車換算台数 (台/12 時間)

T_{12} : 12 時間自動車類合計 (台/12 時間)

F : 拡大率

混雑度の算定式は次のようにする。

$$\text{混雑度} = \frac{A_{12}}{C_{12}}$$

ここに、

A_{12} : 実交通量の乗用車換算台数 (台/12 時間)

C_{12} : 12 時間交通容量 (台/12 時間)

12 時間交通容量 C_{12} は乗用車換算された値であり、12 時間実交通容量 R_{12} は、

$$R_{12} = \frac{C_{12}}{F}$$

(7) 特殊状況下における交通容量

これまでに示した方式で算定された容量が、実際の道路の状況と比べて差が著しくその原因が下記の項目に該当するときは、算出された容量を、以下に示す修正の係数を乗じて算定しても良い。なお、1つの区間で2つ以上に該当する修正項目があるときは、最も容量に影響を与えていると思われる項目の係数を乗じるものとする。

[2方向1車線道路 (修正コード1) の係数算定について]

2方向1車線道路で路肩等を利用してすれ違いが可能であるのに、容量が小さく算定されている場合は、以下の方法で修正係数を算定する。

① 車道幅員による可能交通容量

$$C_p = \frac{600}{5.5 - 3.5} (WR - 3.5) + 50 \quad (3.5\text{m} \leq WR)$$

$$C_p = 50 \quad (WR < 3.5\text{m})$$

ここに、 WR は車道幅員である。

② 車道幅員による可能交通容量

①の式で WR を車道幅員として計算する。

③ 車道幅員による可能交通容量

修正係数 δ は、以下のよう^①に計算する。

$$\delta = \frac{\text{車道幅員による可能交通容量}}{\text{車道幅員による可能交通容量}}$$

表 修正係数一覧

修正コード	項目	修正係数	備考
1	2方向1車線道路の容量が過少に評価されている。	☆	修正係数の算定が必要な項目 (次頁参照)。
2	4車線道路で車線構成が変則 (3車と1車) である容量が過少に算定されている。	2.00	リバースブルレーンは除く。
3	山地部であるが登坂車線がある。	1.85	
4	駐車により実質車線数が減少する。	0.65	2列駐車等、駐車状況が著しい区間。
5	踏切の補正が少ない。	0.65	ピーク時の遮断時間が特に長い等の区間に限る。
6	軌道の補正が少ない。	0.70	軌道敷内通行不可の区間。通行可であっても著しい影響があるときは修正してもよい。
7	大型店舗、商店街、工場等の出入り交通が多い。	0.70	
8	市街地の交差する (細) 街路の出入り交通の影響が大きい。	0.75	
9	バス停やタクシー乗場による影響。	0.65	
10	自専道的な道路の補正が十分でない。	2.00	
11	バス専用レーンの補正が十分でない。	0.70	
12	代表交差点が三差路や五差路であって混雑する。	0.65	
13	右折専用レーンの滞留長が短いので直進車に影響する。	0.85	
14	感应式や押ボタン式信号のため青時間が不規則である。	1.35	車の流れはよい。
15		0.65	混雑している。
16	系統信号化、総量規制信号なので流れはよい。	1.80	
17	右折車両が多いので直進車が影響を受ける。	0.70	
18	車種別走行規制を行っている。	0.85	バス専用レーンは除く。
19	区間の中に代表断面と異なるところがある。	2.80	広幅員がある場合。
20		0.65	狭幅員がある場合。

8. 各種ロード表

(1) 高速自動車国道路線番号表

路線番号	路線名	路線番号	路線名
1010	東名高速道路	1260	山陰自動車道
1011	名神高速道路	1301	東九州自動車道
1020	山陽自動車道	1311	長崎自動車道
1030	九州自動車道	1312	大分自動車道
1040	東北自動車道	1320	宮崎自動車道
1050	道央自動車道	1350	沖縄自動車道
1061	徳島自動車道	1400	常磐自動車道
1062	松山自動車道	1410	八戸自動車道
1069	名古屋第二環状自動車道	1412	青森自動車道
1070	東名阪自動車道	1420	秋田自動車道
1072	西名阪自動車道	1421	釜石自動車道
1073	近畿自動車道	1430	山形自動車道
1080	北陸自動車道	1440	磐城自動車道
1081	日本海東北自動車道	1450	東北中央自動車道
1100	中央自動車道西宮線	1460	北関東自動車道
1101	中央自動車道富士吉田線	1510	札幌自動車道
1110	東京外環自動車道	1530	道東自動車道
1120	東関東自動車道	1611	高松自動車道
1121	新空港自動車道	1612	高知自動車道
1130	館山自動車道	1710	伊勢自動車道
1140	中部横断自動車道	1720	阪和自動車道
1201	中国自動車道	1721	関西空港自動車道
1202	関門橋	1730	紀勢自動車道
1210	舞鶴若狭自動車道	1800	関越自動車道
1221	岡山自動車道	1810	上信越自動車道
1222	米子自動車道	1820	長野自動車道
1231	広島自動車道	1830	東海北陸自動車道
1232	浜田自動車道	1840	伊勢湾岸自動車道
1241	播磨自動車道	1900	新東名高速道路
1250	松江自動車道	1910	新名神高速道路

(2) 新直轄区間路線番号表

路線名	道路名	区間	全国道路・街路 交通情勢調査 路線番号
北海道縦貫自動車道 (函館名寄線)	道央自動車道	士別釧淵～名寄間 七飯～大沼公園間	3101 3102
北海道横断自動車道 (黒松内端野線)	道東自動車道	足寄～北見間	3201
北海道横断自動車道 (黒松内釧路線)		本別～釧路間	3202
東北横断自動車道 (釜石秋田線)	釜石自動車道	遠野～宮守間 宮守～東和間	3401 3402
日本海沿岸東北自動車道	日本海東北自動車道	温海町～鶴岡JCT間 本庄～岩城間 荒川胎内～朝日まほろば間 酒田みなと～遊佐間	3501 3502 3504 3505
東北中央自動車道 (相馬尾花沢線)	秋田自動車道 東北中央自動車道	大館北～小坂JCT間 福島JCT～米沢間 米沢～米沢北間 東根～尾花沢間 潮来～銚田間 八千穂～佐久南間 佐久南～小諸御影料金所間 富沢～六郷間 白浜～串本間 田辺～白浜間	3503 3601 3602 3603 3901 4601 4602 4603 4801 4803
東関東自動車道 (水戸線)	東関東自動車道		4802
中部横断自動車道	中部横断自動車道		5201
近畿自動車道 (松原那智勝浦線)	阪和自動車道		5202
近畿自動車道 (尾鷲多気線)			5203
中国横断自動車道 (姫路鳥取線)	鳥取自動車道		5204
中国横断自動車道 (岡山米子線)	米子自動車道		5205
中国横断自動車道 (尾道松江線)	尾道自動車道 松江自動車道	尾道JCT～三次東JCT間 三次東JCT～三刀屋木次間 阿南～小松島間 須崎西～四万十町中央間 小松島～徳島東間	5501 5502 5504
四国横断自動車道 (阿南中村線)			5503
四国横断自動車道 (内海大洲線)			5801
九州横断自動車道 (延岡線)			5901
東九州自動車道	東九州自動車道	蒲江～北川間 清武JCT～日南北郷間 日南北郷～日南東郷間 志布志～未吉財部間 佐伯～蒲江間	5902 5903 5904 5905

(3) 都道府県指定市コード一覧表

都道府県指定市名	コード	都道府県指定市名	コード
札幌市	01 100	長野県	20 000
石狩振興局	01 300	岐阜県	21 000
渡島総合振興局	01 330	静岡県 (静岡市、浜松市を除く)	22 000
檜山振興局	01 360	静岡県	22 100
後志総合振興局	01 390	浜松市	22 130
空知総合振興局	01 420	愛知県 (名古屋市を除く)	23 000
上川総合振興局	01 450	名古屋市	23 100
留萌振興局	01 480	三重県	24 000
宗谷総合振興局	01 510	滋賀県	25 000
オホーツク総合振興局	01 540	京都府 (京都市を除く)	26 000
胆振総合振興局	01 570	京都市	26 100
日高振興局	01 600	大阪府 (大阪市、堺市を除く)	27 000
十勝振興局	01 630	大阪府	27 100
釧路総合振興局	01 660	堺市	27 140
根室振興局	01 690	兵庫県 (神戸市を除く)	28 000
青森県	02 000	神戸市	28 100
岩手県	03 000	奈良県	29 000
宮城県 (仙台市を除く)	04 000	和歌山県	30 000
仙台市	04 100	鳥取県	31 000
秋田県	05 000	島根県	32 000
山形県	06 000	岡山県 (岡山市を除く)	33 000
福島県	07 000	岡山市	33 100
茨城県	08 000	広島県 (広島市を除く)	34 000
栃木県	09 000	広島市	34 100
群馬県	10 000	山口県	35 000
埼玉県 (さいたま市を除く)	11 000	徳島県	36 000
さいたま市	11 100	香川県	37 000
千葉県 (千葉市を除く)	12 000	愛媛県	38 000
千葉市	12 100	高知県	39 000
東京都 (特別区を除く)	13 000	福岡県 (北九州市、福岡市を除く)	40 000
東京都特別区	13 100	北九州市	40 100
神奈川県 (横浜市、川崎市、相模原市を除く)	14 000	福岡市	40 130
横浜市	14 100	佐賀県	41 000
川崎市	14 130	長崎県	42 000
相模原市	14 150	熊本県 (熊本市を除く)	43 000
新潟県 (新潟市を除く)	15 000	熊本市	43 100
新潟市	15 100	大分県	44 000
富山県	16 000	宮崎県	45 000
石川県	17 000	鹿児島県	46 000
福井県	18 000	沖縄県	47 000
山梨県	19 000		

令和3年度
全国道路・街路交通情勢調査
一般交通量調査報告書

令和5年（2023年）6月

監修・発行 長野県 建設部 道路建設課

〒380-8570 長野市大字南長野字幅下 692 番地 2

TEL 026(232)0111 （代表）

編集 株式会社 AB.d o

〒380-0803 長野市三輪 5 丁目 41 番 23 号

TEL 026(235)1157

印刷 日本ハイコム 株式会社

〒399-0651 塩尻市大字北小野 4724

TEL 0263(56)2112